

: 2008-02-19

: two-star ELS PH-1

1.

			(1)	(2)	(1-2)	( : )
	ELS			0	0	
	ELS		5,622		5,622	
			5,622		5,622	

2.

- (1) 기초자산 : POSCO 보통주, 현대차 보통주
- (2) 추가연계증권 발행자 : 굿모닝신한증권
- (3) 발행일 : 2005년 12월 05일
- (4) 만기일 : 2010년 12월 03일
- (5) 최초기준주가 : POSCO 보통주 205,833원, 현대차 보통주 87,533원  
(2005년 11월 30일, 12월 01일 및 12월 02일 각 기초자산 증가의 산술평균)
- (6) 최종기준주가 : 2010년 11월 29일, 11월 30일, 12월 01일의 POSCO 보통주, 현대차 보통주 증가의 산술평균

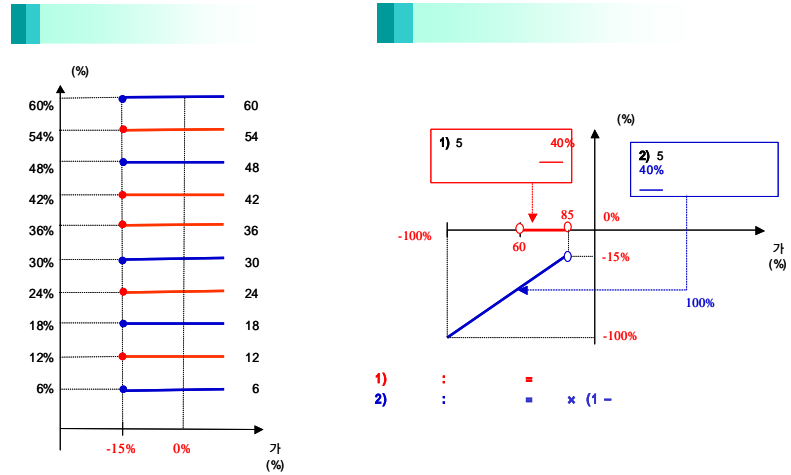

3. two-star ELS PH-1 619 ( : )

4. (VaR: 99%, 10 ) ( : )  
two-star ELS PH-1 1,240

: two-star ELS PH-2

1.

			(1)	(2)	(1-2)	( : )
	ELS			0	0	
	ELS		6,297		6,297	
			6,297		6,297	

2.

- (1) 기초자산 : POSCO 보통주, 현대차 보통주
- (2) 추가연계증권 발행자 : ㈜외환은행
- (3) 발행일 : 2005년 12월 21일
- (4) 만기일 : 2008년 12월 24일
- (5) 최초기준주가 : 2005년 12월 21일 증가
- (6) 최종기준주가 : 2008년 12월 19일의 증가
- (7) 중간평가일 : 2006년 6월 20일, 2006년 12월 20일, 2007년 6월 20일, 2007년 12월 20일, 2008년 6월 20일 각 증가

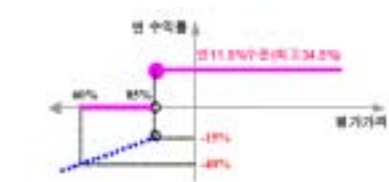

3. two-star ELS PH-2 642 ( : )

4. (VaR: 99%, 10 ) ( : )  
two-star ELS PH-2 1,198

: **New 2Star** **HH-1**

1.

		(1)	(2)	(1-2)	( : )
	ELS		0	0	
	ELS	11,708		11,708	
	ELS	11,708		11,708	

2.

- (1) 기초자산 : 현대차 보통주, 하이닉스 보통주
- (2) 발행일 : 2006년 9월 19일
- (3) 만기일 : 2008년 9월 17일
- (4) 기준가격 : 2006년 9월 19일의 기초자산 각각의 증가
- (5) 최종기준주가 : 2008년 9월 12일 기초자산 증가
- (6) 중간평가일 : 2007년 3월 14일, 2007년 9월 13일, 2008년 3월 13일의 각 증가

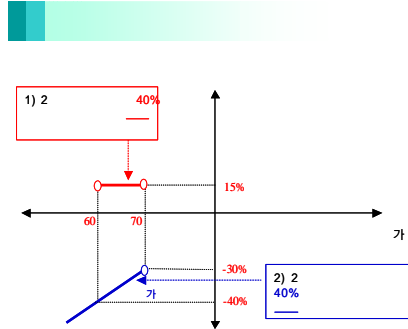
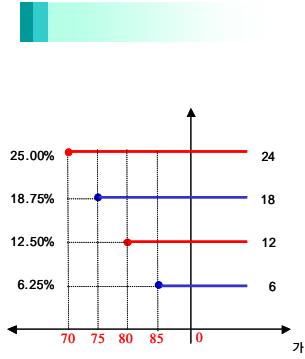

3.

New 2Star HH-1 **1,062**

4.

(VaR: 99%, 10 ) New 2Star HH-1 **2,696**

: **New 2Star** **HW-1**

1.

		(1)	(2)	(1-2)	( : )
	ELS		0	0	
	ELS	10,052		10,052	
	ELS	10,052		10,052	

2.

- (1) 기초자산 : 현대차 보통주, 우리금융 보통주
- (2) 발행일 : 2006년 9월 20일
- (3) 만기일 : 2009년 9월 14일
- (4) 기준가격 : 2006년 9월 15일, 18일, 19일의 기초자산 각각의 증가(우리금융 보통주 : 18,900원, 현대차 보통주 : 84,900원)
- (5) 최종기준주가 : 2009년 9월 10일 기초자산 증가
- (6) 중간평가일 : 2007년 3월 12일, 2007년 9월 12일, 2008년 3월 12일, 2008년 9월 10일, 2009년 3월 11일

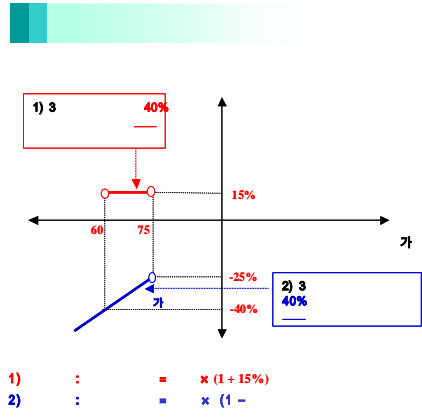
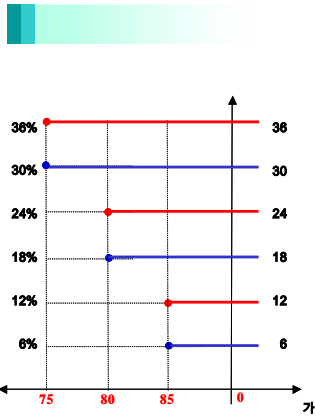

3.

New 2Star HW-1 **1,420**

4.

(VaR: 99%, 10 ) New 2Star HW-1 **2,630**

: **New 2Star KH-1**

1.

		(1)	(2)	(1-2)	( : )
	ELS		0	0	
	ELS	22,520		22,520	
		22,520		22,520	

2.

- (1) 기초자산 : 기아차 보통주, 하이닉스 보통주
- (2) 발행일 : 2006년 10월 27일
- (3) 만기일 : 2008년 10월 24일
- (4) 기준가격 : 2006년 10월 26일 기초자산 각각의 종가(기아차 보통주 : 14,150원, 하이닉스 보통주 : 35,550원)
- (5) 최종기준주가 : 2008년 10월 22일 각 기초자산 종가
- (6) 중간평가일 : 2007년 4월 23일, 2007년 10월 23일, 2008년 4월 23일

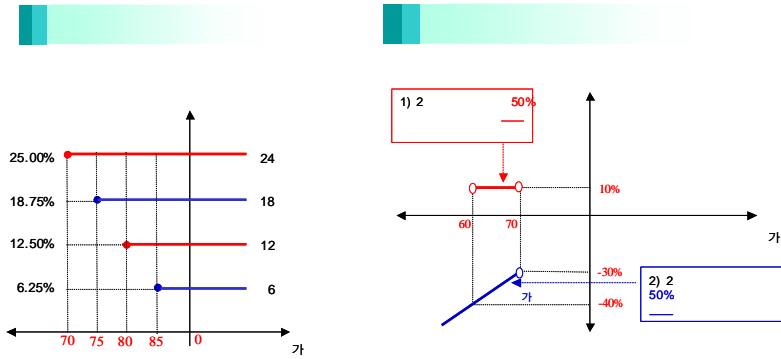

3.

New 2Star KH-1 **2,379**

4.

(VaR: 99%, 10 ) New 2Star KH-1 **3,711**

: **New 2Star LK-1**

1.

		(1)	(2)	(1-2)	( : )
	ELS		0	0	
	ELS	16,692		16,692	
		16,692		16,692	

2.

- (1) 기초자산 : LG필립스LCD 보통주, 기아차 보통주
- (2) 발행일 : 2006년 11월 21일
- (3) 만기일 : 2008년 11월 19일
- (4) 기준가격 : 2006년 11월 20일 기초자산 각각의 종가(LG필립스LCD 보통주 - 30,950원 / 기아차 보통주 - 14,650원)
- (5) 최종기준주가 : 2008년 11월 17일 각 기초자산 종가
- (6) 중간평가일 : 2007년 5월 16일, 2007년 11월 15일, 2008년 5월 15일

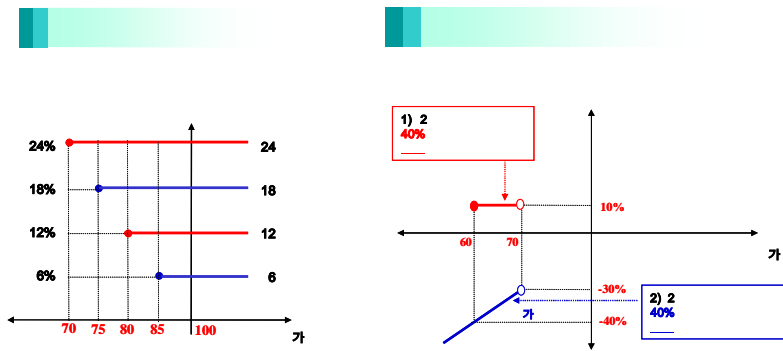

3.

New 2Star LK-1 **1,725**

4.

(VaR: 99%, 10 ) New 2Star LK-1 **3,208**

: **New 2Star** **HMHY-1**

1.

		(1)	(2)	(1-2)	( : )
	ELS		0	0	
	ELS	23,414		23,414	
	ELS	23,414		23,414	

2.

- (1) 기초자산 : 현대모비스 보통주, 하이닉스 보통주
- (2) 발행일 : 2007년 4월 19일
- (3) 만기일 : 2009년 4월 17일
- (4) 기준가격 : 2007년 4월 18일 각 기초자산 증가
- (5) 최종기준주가 : 2009년 4월 15일 각 기초자산 증가
- (6) 중간평가일 : 2007년 10월 15일, 2008년 4월 15일, 2008년 10월 15일

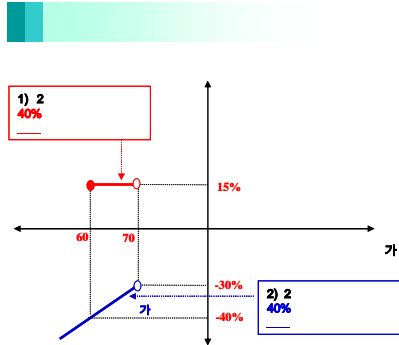
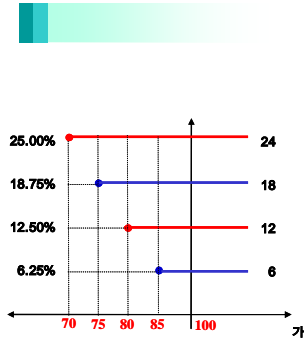

3.

New2Star HMHY-1 **2,163** ( : )

4.

(VaR: 99%, 10 ) New2Star HMHY-1 **3,097** ( : )

**New 2Index** **KN-7**

1.

		(1)	(2)	(1-2)	( : )
	ELS		0	0	
	ELS	9,871		9,871	
	ELS	9,871		9,871	

2.

- (1) 기초자산 : KOSPI200 보통주, NIKKEI225 보통주
- (2) 발행일 : 2007년 5월 16일
- (3) 만기일 : 2010년 5월 13일
- (4) 기준가격 : 2007년 5월 14일 각 기초자산 증가
- (5) 최종기준주가 : 2010년 5월 14일 각 기초자산 증가
- (6) 중간평가일 : 2007년 11월 9일, 2008년 5월 8일, 2008년 11월 11일, 2009년 5월 11일, 2009년 11월 11일

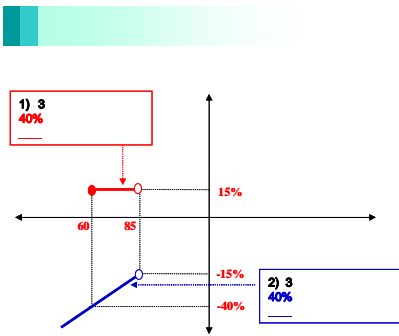
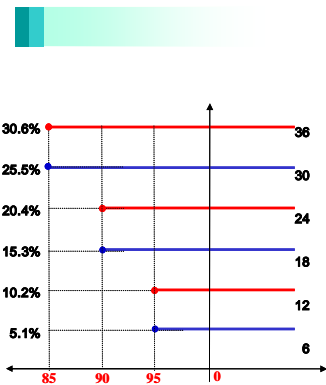

1) : = x (1 + 15%)  
 2) : = x (1 - )

3.

New 2Index KN-7 **991** ( : )

4.

(VaR: 99%, 10 ) New 2Index KN-7 **463** ( : )

: New 2Index KN-8

1.

		(1)	(2)	(1-2)	( : )
	ELS		0	0	
	ELS	14,217		14,217	
	ELS	14,217		14,217	

2.

- (1) 기초자산 : KOSPI200, NIKKEI225
- (2) 발행일 : 2007년 5월 8일
- (3) 만기일 : 2010년 5월 4일
- (4) 기준가격 : 2007년 5월 7일 각 기초자산 증가
- (5) 최종기준주가 : 2010년 4월 30일 각 기초자산 증가
- (6) 중간평가일 : 2007년 10월 31일, 2008년 4월 30일, 2008년 10월 30일, 2009년 4월 28일, 2009년 10월 30일

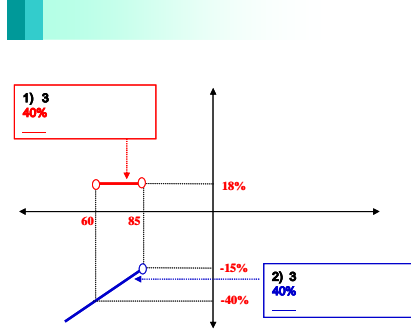
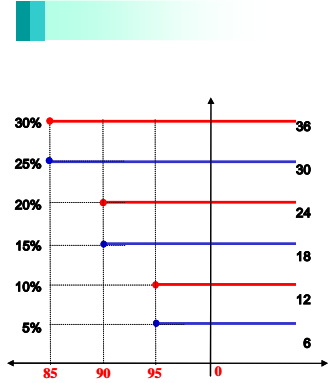

1) : = x (1 + 18%)  
 2) : = x (1 - )

3.

New 2Index KN-8 ( : )  
 1,445

4.

(VaR: 99%, 10 ) ( : )  
 New 2Index KN-8 803

: New 2Star NS-2

1.

		(1)	(2)	(1-2)	( : )
	ELS				
	ELS	1,239		1,239	
	ELS	1,239		1,239	

2.

- 기초자산 : 삼성전자, NIKKEI225 보통주
- 발행일 : 2007년 6월 4일
- 만기일 : 2010년 5월 28일
- 기준가격 : 2007년 5월 31일 각 기초자산 증가
- 최종기준주가 : 2010년 5월 26일 각 기초자산 증가
- 중간평가일 : 2007년 11월 27일, 2008년 5월 27일, 2008년 11월 26일, 2009년 5월 27일, 2009년 11월 25일

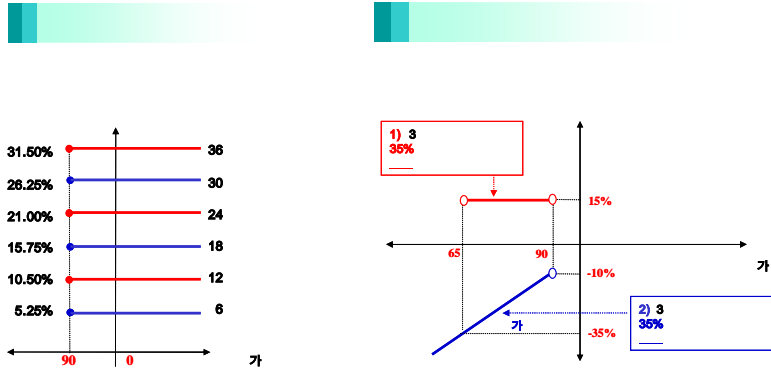

1) : = × (1 + 15%)  
 2) : = × (1 - )

3.

New 2Star NS-2 **100**

4.

(VaR: 99%, 10 ) New 2Star NS-2 **99**

: New 2Star NS-1

1.

		(1)	(2)	(1-2)	( : )
	ELS		0	0	
	ELS	8,254		8,254	
	ELS	8,254		8,254	

2.

- 기초자산 : 삼성전자, NIKKEI225 보통주
- 발행일 : 2007년 5월 21일
- 만기일 : 2010년 5월 17일
- 기준가격 : 2007년 5월 18일 각 기초자산 증가
- 최종기준주가 : 2010년 5월 13일 각 기초자산 증가
- 중간평가일 : 2007년 11월 14일, 2008년 5월 14일, 2008년 11월 13일, 2009년 5월 13일, 2009년 11월 13일

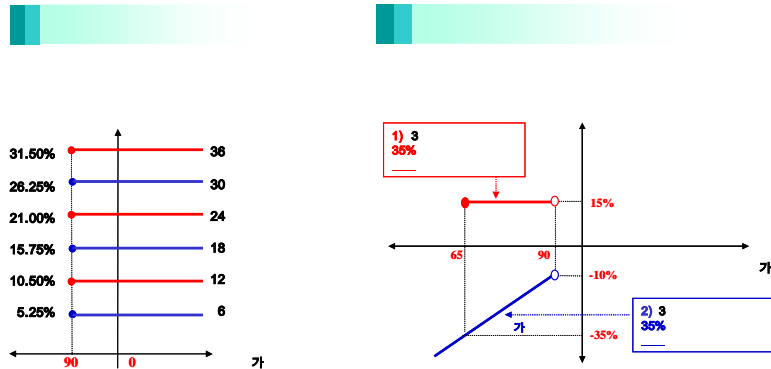

1) : = × (1 + 15%)  
 2) : = × (1 - )

3.

New 2Star NS-1 **656**

4.

(VaR: 99%, 10 ) New 2Star NS-1 **337**

: New 2Star NS-3

1.

		(1)	(2)	(1-2)	( : )
	ELS		0	0	
	ELS	6,588		6,588	
	ELS	6,588		6,588	

2.

- (1) 기초자산 : 삼성전자, NIKKEI225 보통주
- (2) 발행일 : 2007년 6월 4일
- (3) 만기일 : 2009년 5월 29일
- (4) 기준가격 : 2007년 6월 1일 각 기초자산 증가
- (5) 최종기준주가 : 2009년 5월 27일 각 기초자산 증가
- (6) 중간평가일 : 2007년 11월 28일, 2008년 5월 28일, 2008년 11월 26일

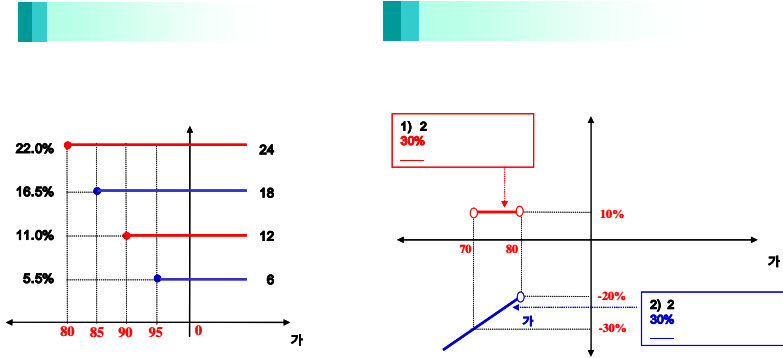

1) : = × (1 + 10%)  
 2) : = × (1 - )

3.

New 2Star NS-3 525

4.

(VaR: 99%, 10 ) New 2Star NS-3 404

: New 2Star NH-1

1.

		(1)	(2)	(1-2)	( : )
	ELS		0	0	
	ELS	20,098		20,098	
	ELS	20,098		20,098	

2.

- (1) 기초자산 : 한국전력, NIKKEI225 보통주
- (2) 발행일 : 2007년 6월 18일
- (3) 만기일 : 2010년 6월 14일
- (4) 기준가격 : 2007년 6월 15일 각 기초자산 증가
- (5) 최종기준주가 : 2010년 6월 10일 각 기초자산 증가
- (6) 중간평가일 : 2007년 12월 12일, 2008년 6월 11일, 2008년 12월 10일, 2009년 6월 10일, 2009년 12월 10일

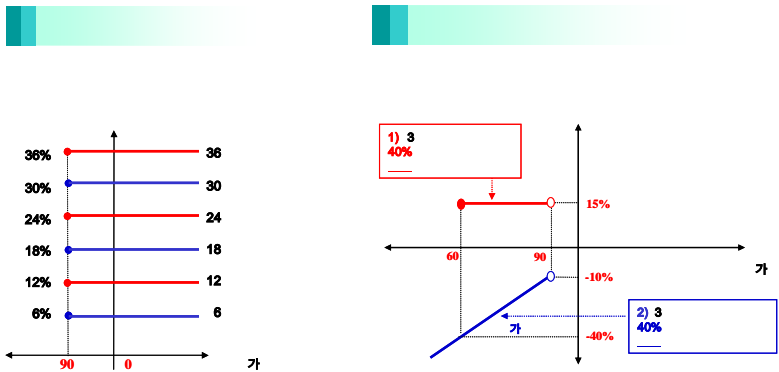

1) : = × (1 + 15%)  
 2) : = × (1 - )

3.

New 2Star NH-1 159

4.

(VaR: 99%, 10 ) New 2Star NH-1 150

1.

		(1)	(2)	(1-2)	( : )
	ELS		10	-10	
	ELS	25,160		25,160	
		25,160		25,160	

2.

- (1) 기초자산 : POSCO 보통주, 신한지주 보통주
- (2) 발행일 : 2007년 7월 4일
- (3) 만기일 : 2010년 6월 29일
- (4) 기준가격 : 2007년 6월 29일, 7월 2일, 3일 각 기초자산 증가의 산술평균
- (5) 최종기준주가 : 2010년 6월 25일 각 기초자산 증가
- (6) 중간평가일 : 2007년 12월 26일, 2008년 6월 25일, 2008년 12월 26일, 2009년 6월 25일, 2009년 12월 28일

**조기상환 조건 충족 시**

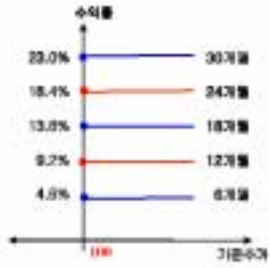

**조기상환 조건을 충족하지 못하고 만기에 이른 경우**

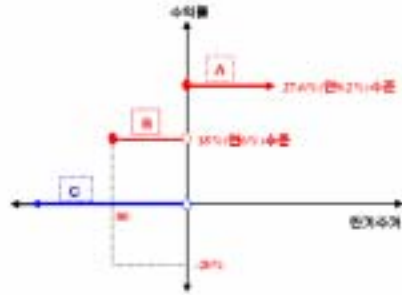

- A : 만기일 전 평가일에 두 기초자산 모두 최종기준주가의 100%이상인 경우
- B : 만기일은 손실 손익 포함하여 최종기준주가(C)의 20%를 초과한 적이 없는 경우
- C : 만기일은 손실 손익 포함하여 최종기준주가(C)의 30%를 초과한 적이 있는 경우

3.

New 2Star POSH-1 ( : ) **156**

4.

(VaR: 99%, 10 ) ( : ) **16,071**



: New 2Star NH-2

1.

		(1)	(2)	(1-2)	( : )
	ELS		0	0	
	ELS	2,784		2,784	
	ELS	2,784		2,784	

2.

- (1) 기초자산 : 한국전력 보통주, NIKKEI225 보통주
- (2) 발행일 : 2007년 7월 6일
- (3) 만기일 : 2010년 7월 5일
- (4) 기준가격 : 2007년 7월 4일 각 기초자산 증가
- (5) 최종기준주가 : 2010년 7월 1일 각 기초자산 증가
- (6) 중간평가일 : 2008년 1월 4일, 2008년 7월 1일, 2009년 1월 5일, 2009년 7월 1일, 2010년 1월 4일

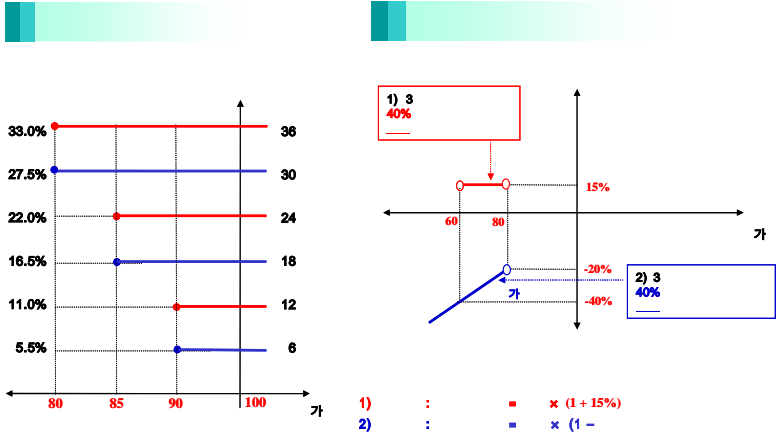

3.

New 2Star NH-2 199

4.

(VaR: 99%, 10 ) New 2Star NH-2 303

: New 2Star NH-3

1.

		(1)	(2)	(1-2)	( : )
	ELS		0	0	
	ELS	4,765		4,765	
	ELS	4,765		4,765	

2.

- (1) 기초자산 : 한국전력 보통주, NIKKEI225 보통주
- (2) 발행일 : 2007년 7월 6일
- (3) 만기일 : 2010년 7월 5일
- (4) 기준가격 : 2007년 7월 4일 각 기초자산 증가
- (5) 최종기준주가 : 2010년 7월 1일 각 기초자산 증가

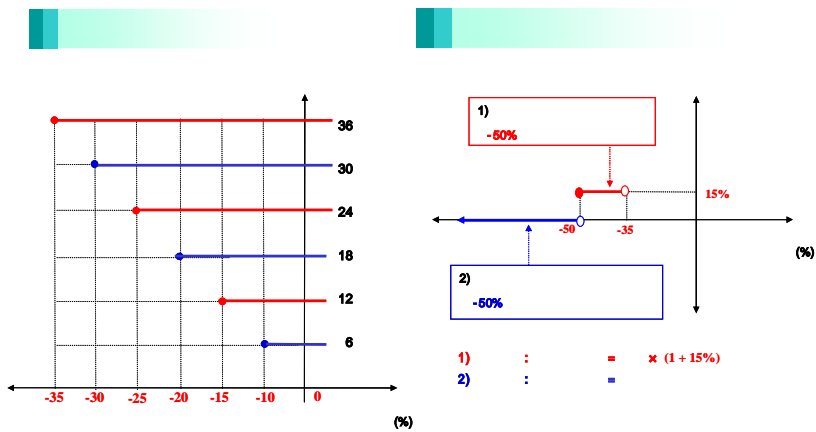

(%) 가 , [Worst] ] .

3.

New 2Star NH-3 307

4.

(VaR: 99%, 10 ) New 2Star NH-3 132

: **New 2Star** **KEHC-1**

1.

		(1)	(2)	(1-2)	( : )
	ELS				
	ELS	3,631		3,631	
		3,631		3,631	

2.

- (1) 기초자산 : 한국전력 보통주, 현대차 보통주
- (2) 발행일 : 2007년 7월 13일
- (3) 만기일 : 2010년 7월 14일
- (4) 기준가격 : 2007년 7월 12일 각 기초자산 증가



3.

New 2Star KEHC-1 **433**

4.

(VaR: 99%, 10 ) **5,568**

: **New 2Star** **KEWF-1**

1.

		(1)	(2)	(1-2)	( : )
	ELS				
	ELS	2,515		2,515	
		2,515		2,515	

2.

- (1) 기초자산 : 한국전력 보통주, 현대차 보통주
- (2) 발행일 : 2007년 7월 13일
- (3) 만기일 : 2010년 7월 9일
- (4) 기준가격 : 2007년 7월 12일 각 기초자산 증가

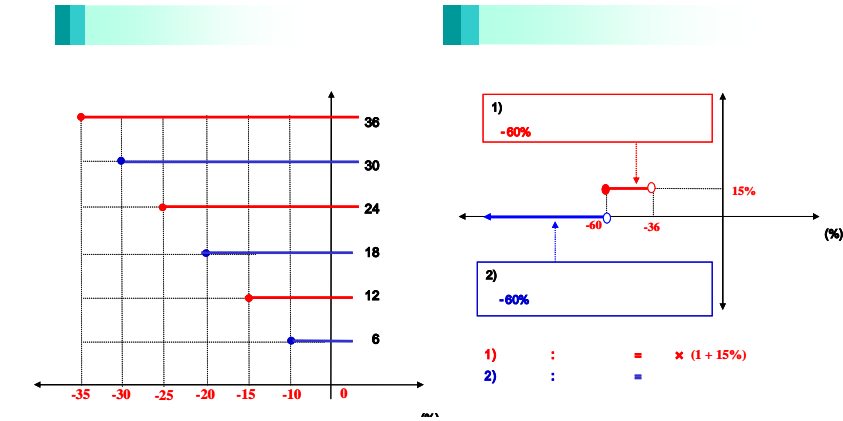

3.

New 2Star KEWF-1 **162**

4.

(VaR: 99%, 10 ) **321**

: **New 2Star** **KEWF-1**

1.

		(1)	(2)	(1-2)	( : )
	ELS				
	ELS	5,345		5,345	
		5,345		5,345	

2.

- (1) 기초자산 : 한국전력, LG필립스
- (2) 발행일 : 2007년 7월 18일
- (3) 만기일 : 2009년 7월 15일
- (4) 기준가격 : 2007년 7월 16일 각 기초자산 증가
- (5) 중간평가일 : 2008년 1월 11일, 2008년 7월 11일, 2009년 1월 13일

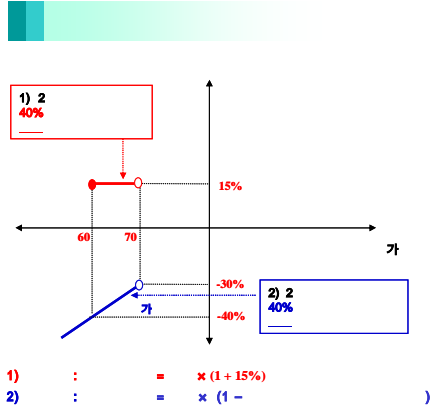
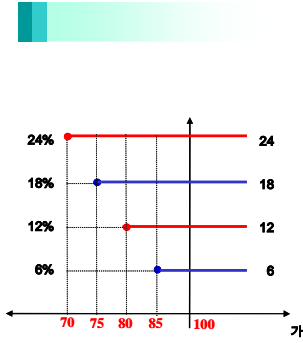

3. New 2Star KELP-1 ( : ) 449

4. (VaR: 99%, 10 ) New 2Star KELP-1 ( : ) 910

**: New 2Star POSH-2**

1.

		(1)	(2)	(1-2)	( : )
	ELS		0	0	
	ELS	12,743		12,743	
	ELS	12,743		12,743	

2.

- (1) 기초자산 : POSCO, 신한지주
- (2) 발행일 : 2007년 7월 20일
- (3) 만기일 : 2010년 7월 15일
- (4) 기준가격 : 2007.7.16, 18, 19(월, 수, 목) 종가의 평균 [원미만 절사]
- (5) 중간평가일 : 2008년 1월 15일, 2008년 7월 15일, 2009년 1월 15일, 2009년 7월 15일, 2010년 1월 15일



- A
- B
- C

3.

New 2Star	POSH-2	( : )	51
-----------	--------	-------	----

4.

New 2Star	POSH-2	(VaR: 99%, 10 )	( : )	5,624
-----------	--------	-----------------	-------	-------

**: New 2Star SEKE-2**

1.

		(1)	(2)	(1-2)	( : )
	ELS			0	
	ELS	1,436		1,436	
	ELS	1,436		1,436	

2.

- (1) 기초자산 : 삼성전자, 한국전력
- (2) 발행일 : 2007년 8월 2일
- (3) 만기일 : 2010년 7월 29일
- (4) 기준가격 : 2007년 7월 31일의 종가
- (5) 최종기준주가 : 2010년 7월 27일 각 기초자산 종가
- (6) 중간평가일 : 2008년 1월 28일, 2008년 7월 28일, 2009년 1월 23일, 2009년 7월 28일, 2010년 1월 26일



3.

New 2Star	SEKE-2	( : )	109
-----------	--------	-------	-----

4.

New 2Star	SEKE-2	(VaR: 99%, 10 )	( : )	190
-----------	--------	-----------------	-------	-----

**: New 2Star SEKE-3**

1.

		(1)	(2)	(1-2)	( : )
	ELS		0	0	
	ELS	3,605		3,605	
		3,605		3,605	

2.

- (1) 기초자산 : 삼성전자, 한국전력
- (2) 발행일 : 2007년 8월 2일
- (3) 만기일 : 2010년 7월 29일
- (4) 기준가격 : 2007년 7월 31일의 종가
- (5) 최종기준주가 : 2010년 7월 27일 각 기초자산 종가
- (6) 중간평가일 : 2008년 1월 28일, 2008년 7월 28일, 2009년 1월 23일, 2009년 7월 28일, 2010년 1월 26일



3.

New 2Star SEKE-3 **387**

4.

(VaR: 99%, 10 ) New 2Star SEKE-3 **4,508**

**: New 2Star SGHY-1**

1.

		(1)	(2)	(1-2)	( : )
	ELS			0	
	ELS	14,622		14,622	
		14,622		14,622	

2.

- (1) 기초자산 : 삼성증권업 보통주, 하이닉스 보통주
- (2) 발행일 : 2007년 8월 9일
- (3) 만기일 : 2009년 8월 5일
- (4) 기준가격 :: 2007년 08월 06일, 07일, 08일 각 기초자산 종가의 산술평균
- (5) 최종기준주가 : 2009년 07월 30일, 31일, 08월 03일 각 기초자산 종가의 산술평균
- (6) 중간평가일 : 2008년 01월 30일, 31일, 02월 01일, 2008년 07월 30일, 31일, 08월 01일, 2009년 01월 30일, 02월 02일, 03일

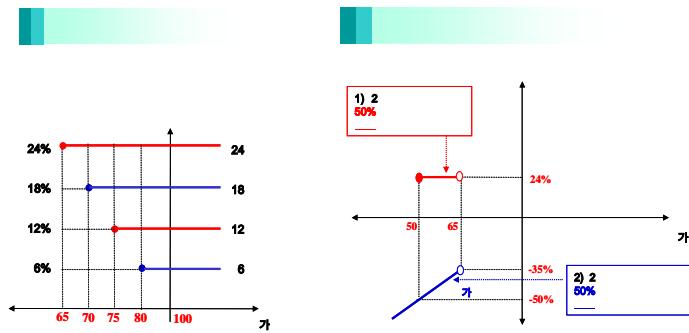

3.

New 2Star SGHY-1 **951**

4.

(VaR: 99%, 10 ) New 2Star SGHY-1 **1,514**

**: New 2Star SGDS-1**

1.

		(1)	(2)	(1-2)	( : )
	ELS		0	0	
	ELS	18,672		18,672	
	ELS	18,672		18,672	

2.

- (1) 기초자산 : 대우증권 보통주, 삼성중공업 보통주
- (2) 발행일 : 2007년 8월 9일
- (3) 만기일 : 2009년 8월 5일
- (4) 기준가격 : 2007년 08월 06일, 07일, 08일 각 기초자산 증가의 산술평균
- (5) 최종기준주가 : 2009년 07월 30일, 31일, 08월 03일 각 기초자산 증가의 산술평균
- (6) 중간평가일 : 2008년 01월 30일, 31일, 02월 01일, 2008년 07월 30일, 31일, 08월 01일, 2009년 01월 30일, 02월 02일, 03일



3.

New 2Star SGDS-1 ( : ) **1,089**

4.

(VaR: 99%, 10 ) ( : ) **1,705**

**: New 2Star YH-2**

1.

		(1)	(2)	(1-2)	( : )
	ELS			0	
	ELS	11,361		11,361	
	ELS	11,361		11,361	

2.

- (1) 기초자산 : 하이닉스 보통주, 현대건설 보통주
- (2) 발행일 : 2007년 8월 16일
- (3) 만기일 : 2009년 8월 13일
- (4) 기준가격 : 2007년 08월 14일 기초자산 증가
- (5) 최종기준주가 : 2009년 08월 11일 기초자산 증가
- (6) 중간평가일 : 2008년 02월 11일, 2008년 08월 11일, 2009년 02월 11일



3.

New 2Star YH-2 ( : ) **1,003**

4.

(VaR: 99%, 10 ) ( : ) **1,248**

**: New 2Star NH-4**

1.

		(1)	(2)	(1-2)	( : )
	ELS		0	0	
	ELS	29,011		29,011	
		29,011		29,011	

2.

- (1) 기초자산 : NIKKEI225 지수, 한국전력 보통주
- (2) 발행일 : 2007년 8월 20일
- (3) 만기일 : 2010년 8월 16일
- (4) 기준가격 : 2007년 08월 17일 기초자산 증가
- (5) 최종기준주가 : 2010년 08월 12일 기초자산 증가
- (6) 중간평가일 : 2008년 02월 13일, 2008년 08월 12일, 2009년 02월 12일, 2009년 08월 12일, 2010년 02월 11일

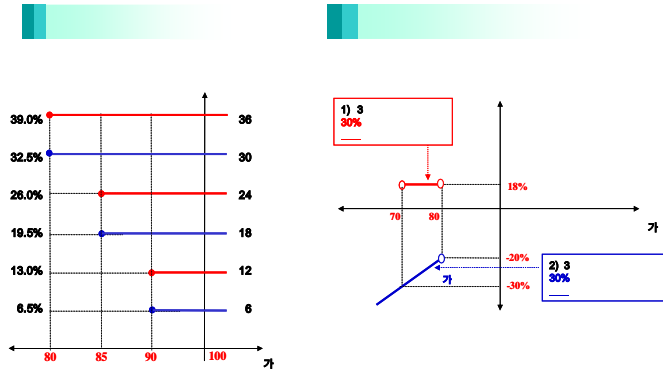

3. ( : )  
New 2Star NH-4 **2,302**

4. (VaR: 99%, 10 ) ( : )  
New 2Star NH-4 **3,593**

**: New 2Star HGDG-1**

1.

		(1)	(2)	(1-2)	( : )
	ELS		0	0	
	ELS	10,143		10,143	
		10,143		10,143	

2.

- (1) 기초자산 : 현대건설 보통주, 대우건설 보통주
- (2) 발행일 : 2007년 8월 28일
- (3) 만기일 : 2009년 8월 26일
- (4) 기준가격 : 2007년 08월 27일 기초자산 증가
- (5) 최종기준주가 : 2009년 08월 24일 기초자산 증가
- (6) 중간평가일 : 2008년 02월 22일, 2008년 08월 22일, 2009년 02월 24일

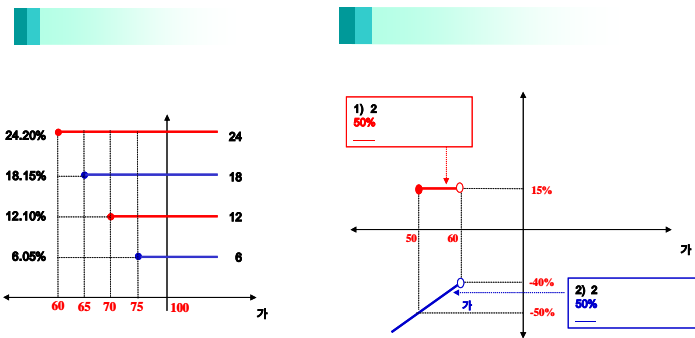

3. ( : )  
New 2Star HGDG-1 **927**

4. (VaR: 99%, 10 ) ( : )  
New 2Star HGDG-1 **1,759**

**: New 2Star NH-5**

1.

		(1)	(2)	(1-2)	( : )
	ELS	0	0	0	
	ELS	5,463		5,463	
		5,463		5,463	

2.

- (1) 기초자산 : NIKKEI225 지수, 한국전력 보통주
- (2) 발행일 : 2007년 8월 29일
- (3) 만기일 : 2010년 8월 26일
- (4) 기준가격 : 2007년 08월 27일 기초자산 증가
- (5) 최종기준주가 : 2010년 08월 24일 기초자산 증가
- (6) 중간평가일 : 2008년 02월 22일, 2008년 08월 22일, 2009년 02월 24일, 2009년 08월 24일, 2010년 02월 23일



3.

New 2Star NH-5 **444**

4.

(VaR: 99%, 10 ) **782**

**: New 2Star LEHF-1**

1.

		(1)	(2)	(1-2)	( : )
	ELS	0	0	0	
	ELS	5,012		5,012	
		5,012		5,012	

2.

- (1) 기초자산 : 하나금융지주 보통주, LG전자 보통주
- (2) 발행일 : 2007년 4월 20일
- (3) 만기일 : 2009년 4월 17일
- (4) 기준가격 : 2007년 4월 19일 기초자산 증가
- (5) 최종기준주가 : 2009년 4월 15일 기초자산 증가
- (6) 중간평가일 : 2007년 10월 16일, 2008년 04월 16일, 2008년 10월 15일

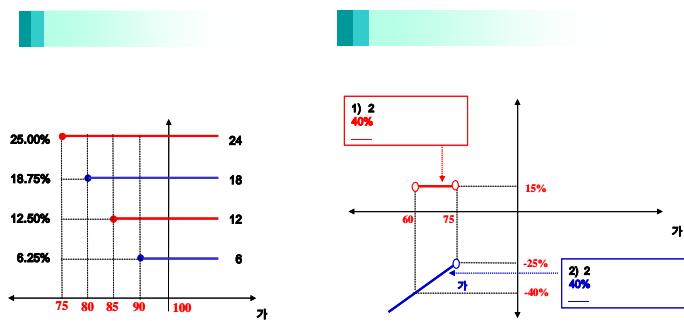

3.

New 2Star LEHF-1 **510**

4.

(VaR: 99%, 10 ) **732**



: **New 2Star KESE-1**

1.

		(1)	(2)	(1-2)	( : )
	ELS		0	0	
	ELS	20,523		20,523	
		20,523		20,523	

2.

- (1) 기초자산 : 삼성전자 보통주, 외환은행 보통주
- (2) 발행일 : 2007년 09월 11일
- (3) 만기일 : 2009년 09월 09일
- (4) 기준가격 : 2007년 09월 10일 각 기초자산의 증가
- (5) 최종기준주가 : 2009년 09월 07일 각 기초자산의 증가
- (6) 중간평가일 : 2008년 03월 05일, 2008년 09월 05일, 2009년 03월 05일

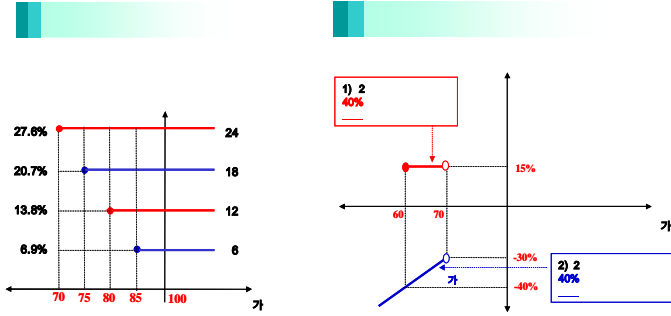

3.

New 2Star KESE-1 **2,699**

4.

(VaR: 99%, 10 ) New 2Star KESE-1 **4,387**

: **New 2Star IKE-1**

1.

		(1)	(2)	(1-2)	( : )
	ELS		0	0	
	ELS	9,453		9,453	
		9,453		9,453	

2.

- (1) 기초자산 : KOSPI200 지수, 한국전력 보통주
- (2) 발행일 : 2007년 09월 14일
- (3) 만기일 : 2010년 9월 10일
- (4) 기준가격 : 2007년 09월 12일 각 기초자산의 증가
- (5) 최종기준주가 : 2010년 9월 08일 각 기초자산의 증가
- (6) 중간평가일 : 2008년 3월 07일, 2008년 9월 09일, 2009년 3월 09일, 2009년 9월 09일, 2010년 3월 09일



3.

New 2Star IKE-1 **902**

4.

(VaR: 99%, 10 ) New 2Star IKE-1 **1,882**

**: New 2Star KIKE-1**

1.

		(1)	(2)	(1-2)	( : )
	ELS		50	-50	
	ELS	38,465		38,465	
	ELS	38,465		38,465	

2.

- (1) 기초자산 : KOSPI200 지수 , 한국전력 보통주
- (2) 발행일 : 2007년 09월 19일
- (3) 만기일 : 2010년 09월 13일
- (4) 기준가격 : 2007년 09월 14일, 17일, 18일 각 기초자산 증가의 산술평균
- (5) 최종기준주가 : 2010년 09월 08일 각 기초자산의 증가
- (6) 중간평가일 : 2008년 3월 07일/ 10일/ 11일, 2008년 9월 08일/ 09일/ 10일,  
2009년 3월 09일/ 10일/ 11일, 2009년 9월 07일/ 08일/ 09일, 2010년 3월 08일/ 09일/ 10일



3.

New 2Star KIKE-1 **3,510**

4.

(VaR: 99%, 10 )  
New 2Star KIKE-1 **7,052**

**: New 2Star HMKE-1**

1.

		(1)	(2)	(1-2)	( : )
	ELS		0	0	
	ELS	24,184		24,184	
	ELS	24,184		24,184	

2.

- (1) 기초자산 : 외환은행 보통주 , 현대모비스 보통주
- (2) 발행일 : 2007년 09월 28일
- (3) 만기일 : 2009년 9월 18일
- (4) 기준가격 : 2007년 9월 20일, 21일, 27일 각 기초자산 증가의 산술평균
- (5) 최종기준주가 : 2009년 9월 14일, 15일, 16일 각 기초자산의 증가
- (6) 중간평가일 : 2008년 3월 13일/ 14일/ 17일, 2008년 9월 12일/ 16일/ 17일, 2009년 3월 13일/ 16일/ 17일

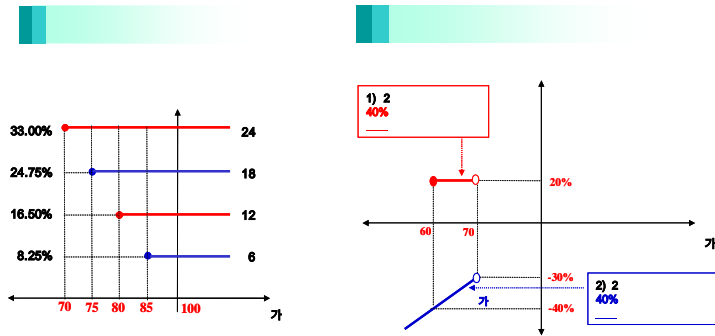

3.

New 2Star HMKE-1 **2,087**

4.

(VaR: 99%, 10 )  
New 2Star HMKE-1 **3,449**

**: New 2Star HMDM-1**

1.

		(1)	(2)	(1-2)	( : )
	ELS		0	0	
	ELS	8,007		8,007	
	ELS	8,007		8,007	

2.

- (1) 기초자산 : 대우조선해양 보통주 , 현대모비스 보통주
- (2) 발행일 : 2007년 10월 08일
- (3) 만기일 : 2009년 10월 01일
- (4) 기준가격 : 2007년 10월 05일 각 기초자산의 증가
- (5) 최종기준주가 : 2009년 09월 29일 각 기초자산의 증가
- (6) 중간평가일 : 2008년 04월 02일, 2008년 09월 30일, 2009년 04월 01일



3.

New 2Star	HMDM-1	( : )
		<b>662</b>

4.

New 2Star	HMDM-1	(VaR: 99%, 10)	( : )
			<b>1,010</b>

**: New 2Star POHY-1**

1.

		(1)	(2)	(1-2)	( : )
	ELS		0	0	
	ELS	17,779		17,779	
	ELS	17,779		17,779	

2.

- (1) 기초자산 : POSCO 보통주 , 하이닉스 보통주
- (2) 발행일 : 2007년 10월 09일
- (3) 만기일 : 2009년 10월 07일
- (4) 기준가격 : 2007년 10월 08일 각 기초자산의 증가
- (5) 최종기준주가 : 2009년 10월 05일 각 기초자산의 증가
- (6) 중간평가일 : 2008년 04월 03일, 2008년 10월 02일, 2009년 04월 03일

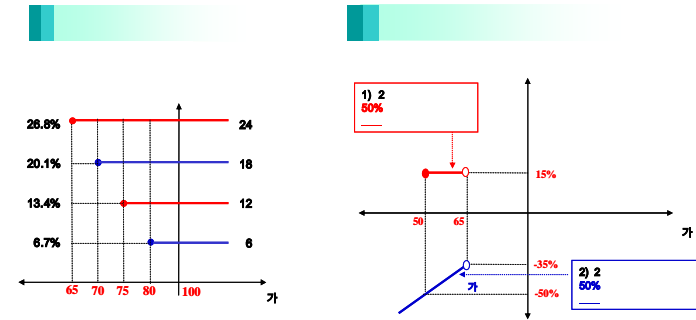

3.

New 2Star	POHY-1	( : )
		<b>1,663</b>

4.

New 2Star	POHY-1	(VaR: 99%, 10)	( : )
			<b>2,462</b>

**: New 2Star SEST-3**

1.

		(1)	(2)	(1-2)	( : )
	ELS		0	0	
	ELS	12,931		12,931	
		12,931		12,931	

2.

- (1) 기초자산 : 삼성전자 보통주, SK텔레콤 보통주
- (2) 발행일 : 2007년 10월 11일
- (3) 만기일 : 2010년 10월 08일
- (4) 기준가격 : 2007년 10월 10일 각 기초자산의 증가
- (5) 최종기준주가 : 2010년 10월 06일 각 기초자산의 증가
- (6) 중간평가일 : 2008년 04월 07일, 2008년 10월 07일, 2009년 04월 07일, 2009년 10월 07일, 2010년 04월 07일



3.

New 2Star SEST-3 ( : ) **1,122**

4.

(VaR: 99%, 10 ) ( : )  
New 2Star SEST-3 **2,318**

**: New 2Star NS-4**

1.

		(1)	(2)	(1-2)	( : )
	ELS		0	0	
	ELS	38,376		38,376	
		38,376		38,376	

2.

- (1) 기초자산 : NIKKEI225 지수, 삼성전자 보통주
- (2) 발행일 : 2007년 10월 17일
- (3) 만기일 : 2010년 10월 11일
- (4) 기준가격 : 2007년 10월 12일, 15일, 16일 각 기초자산의 증가의 산술평균
- (5) 최종기준주가 : 2010년 10월 05일, 06일, 07일 각 기초자산의 증가의 산술평균
- (6) 중간평가일 : 2008년 04월 04일 / 07일 / 08일, 2008년 10월 06일 / 07일 / 08일, 2009년 04월 06일 / 07일 / 08일, 2009년 10월 05일 / 06일 / 07일, 2010년 04월 05일 / 06일 / 07일

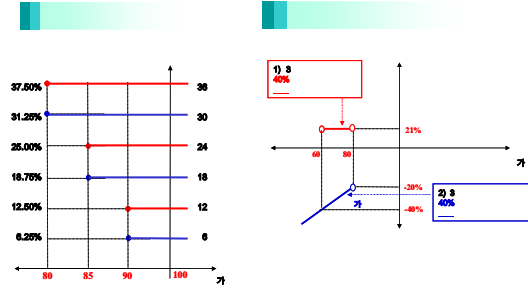

3.

New 2Star NS-4 ( : ) **3,053**

4.

(VaR: 99%, 10 ) ( : )  
New 2Star NS-4 **2,270**

**: New 2Star IS-4**

1.

		(1)	(2)	(1-2)	( : )
	ELS	0	0	0	
	ELS	7,920		7,920	
		7,920		7,920	

2.

- (1) 기초자산 : 삼성전자 보통주 , KOSPI200 지수
- (2) 발행일 : 2007년 10월 24일
- (3) 만기일 : 2010년 10월 21일
- (4) 기준가격 : 2007년 10월 22일 각 기초자산의 증가
- (5) 최종기준주가 : 2010년 10월 19일 각 기초자산의 증가
- (6) 중간평가일 : 2008년 4월 17일, 2008년 10월 17일, 2009년 4월 17일, 2009년 10월 19일, 2010년 4월 19일

[그림1] 조기상환 조건 충족시

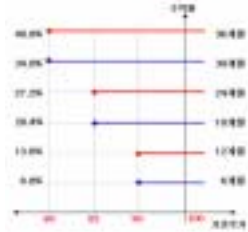

[그림2] 조기상환 조건을 충족하지 못하고 만기시

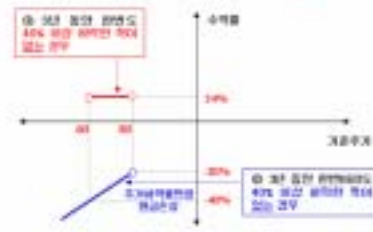

3.

New 2Star IS-4 ( : ) **646**

4.

(VaR: 99%, 10 ) ( : ) **652**

**: New 2Star LPIB-1**

1.

		(1)	(2)	(1-2)	( : )
	ELS	0		0	
	ELS	5,988		5,988	
		5,988		5,988	

2.

- (1) 기초자산 : LG윌리스 보통주 , 기업은행 보통주
- (2) 발행일 : 2007년 10월 25일
- (3) 만기일 : 2009년 10월 23일
- (4) 기준가격 : 2007년 10월 24일 각 기초자산의 증가
- (5) 최종기준주가 : 2009년 10월 21일 각 기초자산의 증가
- (6) 중간평가일 : 2008년 04월 21일, 2008년 10월 21일, 2009년 04월 21일

[그림1] 조기상환 조건 충족시

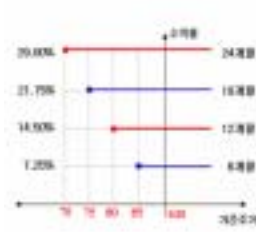

[그림2] 조기상환 조건을 충족하지 못하고 만기시

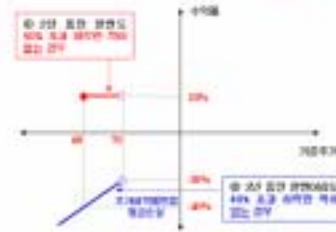

3.

New 2Star LPIB-1 ( : ) **502**

4.

(VaR: 99%, 10 ) ( : ) **626**

: **New 2Star** **LLEP-1**

1.

		(1)	(2)	(1-2)	( : )
	ELS	0	0	0	
	ELS	4,469		4,469	
		4,469		4,469	

2.

- 기초자산 : LG전자 보통주, LG필립스LCD 보통주
- 발행일 : 2007년 11월 06일
- 만기일 : 2009년 11월 04일
- 기준가격 : 2007년 11월 05일 각 기초자산의 증가
- 최종기준주가 : 2009년 11월 02일 각 기초자산의 증가
- 중간평가일 : 2008년 04월 29일, 2008년 10월 31일, 2009년 04월 29일

[ A ]



[ B ]

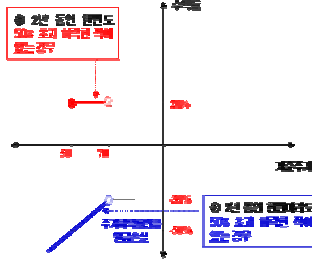

3.

New 2Star LLEP-1 **388**

4.

(VaR: 99%, 10 ) **610**

: **New 2Index** **KN-10**

1.

		(1)	(2)	(1-2)	( : )
	ELS	0	0	0	
	ELS	7,853		7,853	
		7,853		7,853	

2.

- 기초자산 : KOSPI200 지수, NIKKEI225 지수
- 발행일 : 2007년 11월 13일
- 만기일 : 2010년 11월 08일
- 기준가격 : 2007년 11월 09일 각 기초자산의 증가
- 최종기준주가 : 2010년 11월 04일 각 기초자산의 증가
- 중간평가일 : 2008년 05월 02일, 2008년 11월 05일, 2009년 04월 30일, 2009년 11월 04일, 2010년 04월 30일

[ A ]

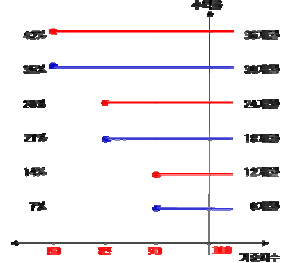

[ B ]

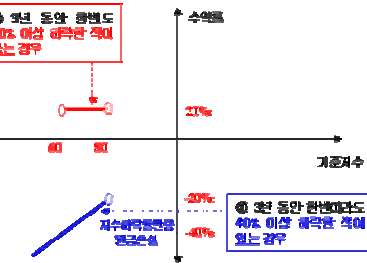

3.

New 2Index KN-10 **564**

4.

(VaR: 99%, 10 ) **498**

1.

		(1)	(2)	(1-2)	( : )
	ELS	0	0	0	
	ELS	1,122		1,122	
		1,122		1,122	

2.

- 기초자산 : 신한지주 보통주, 하이닉스 보통주
- 발행일 : 2007년 11월 16일
- 만기일 : 2009년 11월 13일
- 기준가격 : 2007년 11월 15일 각 기초자산의 증가
- 최종기준주가 : 2009년 11월 11일 각 기초자산의 증가
- 중간평가일 : 2008년 5월 9일, 2008년 11월 12일, 2009년 5월 12일

[ A ]

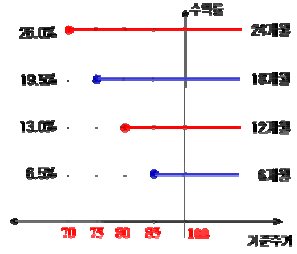

[ B ]

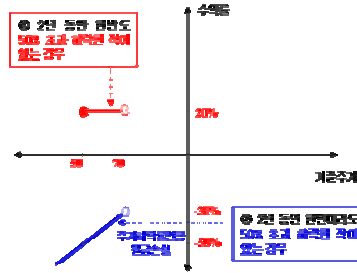

3.

New 2Star SHHY-1 ( : ) 87

4.

(VaR: 99%, 10 ) ( : ) 188  
New 2Star SHHY-1

1.

		(1)	(2)	(1-2)	( : )
	ELS	0	0	0	
	ELS	2,552		2,552	
		2,552		2,552	

2.

- 기초자산 : 삼성전자 보통주, NIKKEI225 지수
- 발행일 : 2007년 11월 26일
- 만기일 : 2010년 11월 19일
- 기준가격 : 2007년 11월 22일 각 기초자산의 증가
- 최종기준주가 : 2010년 11월 17일 각 기초자산의 증가
- 중간평가일 : 2008년 05월 19일, 2008년 11월 19일, 2009년 05월 19일, 2009년 11월 18일, 2010년 05월 18일

[ A ]

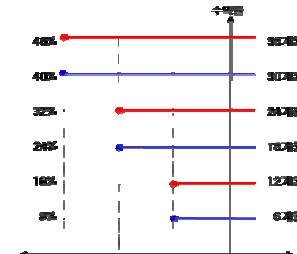

[ B ]

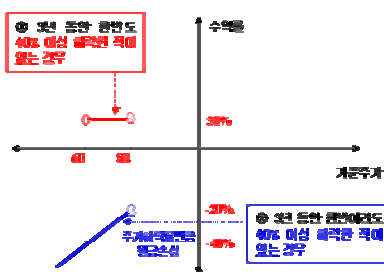

3.

New 2Star NS-5 ( : ) 218

4.

(VaR: 99%, 10 ) ( : ) 162  
New 2Star NS-5

: **New 2Star** **SEST-4**

1.

		(1)	(2)	(1-2)	( : )
	ELS	0	0	0	
	ELS	2,431		2,431	
		2,431		2,431	

2.

- 기초자산 : 삼성전자 보통주, SK텔레콤 보통주
- 발행일 : 2007년 11월 26일
- 만기일 : 2010년 11월 19일
- 기준가격 : 2007년 11월 22일 각 기초자산의 증가
- 최종기준주가 : 2010년 11월 17일 각 기초자산의 증가
- 중간평가일 : 2008년 05월 19일, 2008년 11월 19일, 2009년 05월 19일, 2009년 11월 18일, 2010년 05월 18일

[ A ]

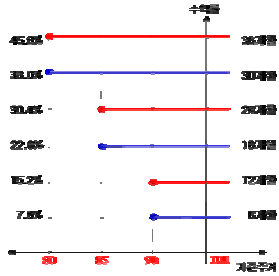

[ B ]

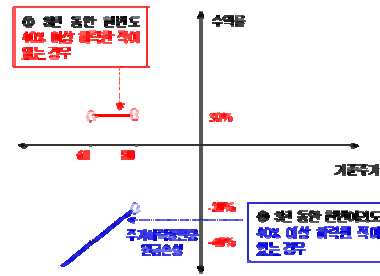

3.

		( : )
New 2Star	SEST-4	202

4.

		( : )
(VaR: 99%, 10 )		
New 2Star	SEST-4	356

: **New 2Star** **KBHY-1**

1.

		(1)	(2)	(1-2)	( : )
	ELS	0	0	0	
	ELS	3,630		3,630	
		3,630		3,630	

2.

- 기초자산 : 국민은행 보통주, 하이닉스 보통주
- 발행일 : 2007년 11월 28일
- 만기일 : 2009년 11월 26일
- 기준가격 : 2007년 11월 27일 각 기초자산의 증가
- 최종기준주가 : 2009년 11월 24일 각 기초자산의 증가
- 중간평가일 : 2008년 5월 22일, 2008년 11월 24일, 2009년 5월 22일

[ A ]

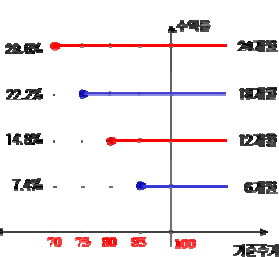

[ B ]

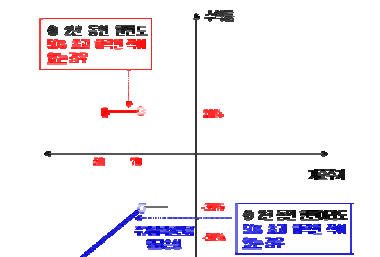

3.

		( : )
New 2Star	KBHY-1	303

4.

		( : )
(VaR: 99%, 10 )		
New 2Star	KBHY-1	500



: New 가 5

1.

		(1)	(2)	(1-2)	( : )
	ELS	0	0	0	
	ELS	6,806		6,806	
		6,806		6,806	

2.

- 기초자산 : KOSPI200 지수
- 발행일 : 2007년 12월 03일
- 만기일 : 2010년 11월 29일
- 기준가격 : 2007년 11월 30일 각 기초자산의 증가
- 최종기준주가 : 2010년 11월 25일 각 기초자산의 증가
- 중간평가일 : 2009년 02월 27일, 2009년 05월 27일, 2009년 08월 27일, 2009년 11월 26일, 2009년 02월 25일, 2009년 05월 27일, 2009년 08월 26일, 2009년 11월 25일, 2010년 02월 24일, 2010년 05월 26일, 2010년 08월 25일

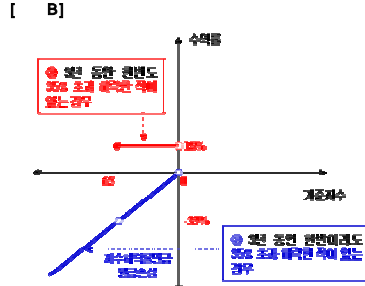
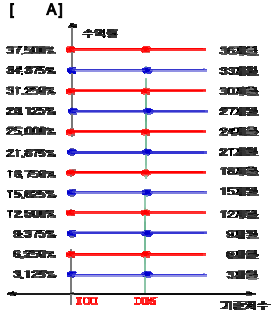

3.

New 가 5 ( : ) 564

4.

(VaR: 99%, 10 ) ( : ) 597

: New 2Star HMPO-1

1.

		(1)	(2)	(1-2)	( : )
	ELS	0	0	0	
	ELS	12,997		12,997	
		12,997		12,997	

2.

- 기초자산 : POSCO보통주, 현대모비스 보통주
- 발행일 : 2007년 12월 10일
- 만기일 : 2009년 12월 4일
- 기준가격 : 2007년 12월 7일 각 기초자산의 증가
- 최종기준주가 : 2009년 12월 2일 각 기초자산의 증가
- 중간평가일 : 2008년 6월 3일, 2008년 12월 3일, 2009년 6월 3일

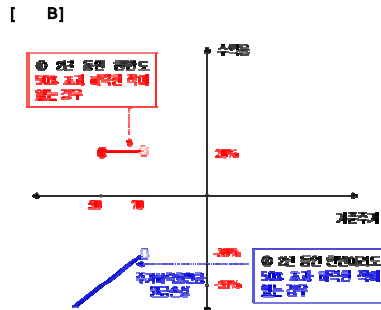
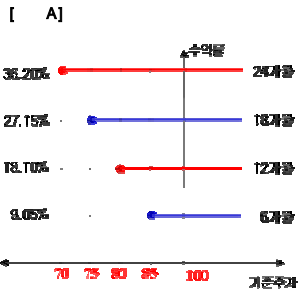

3.

New 2Star HMPO-1 ( : ) 1,036

4.

(VaR: 99%, 10 ) ( : ) 1,561

: New 가 6

1.

		(1)	(2)	(1-2)	( : )
	ELS	0	0	0	
	ELS	6,086		6,086	
		6,086		6,086	

2.

- (1) 기초자산 : KOSPI200 지수
- (2) 발행일 : 2007년 12월 10일
- (3) 만기일 : 2009년 12월 4일
- (4) 기준가격 : 2007년 12월 7일 각 기초자산의 증가
- (5) 최종기준주가 : 2009년 12월 2일 각 기초자산의 증가
- (6) 중간평가일 : 2008년 3월 4일, 2008년 6월 3일, 2008년 9월 3일, 2008년 12월 3일, 2009년 3월 4일, 2009년 6월 3일, 2009년 9월 2일

[ A ]



[ B ]

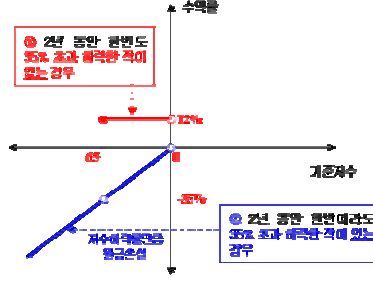

3.

New 가 6 ( : ) 501

4.

(VaR: 99%, 10 ) New 가 6 ( : ) 525

: New 2Index KN-11

1.

		(1)	(2)	(1-2)	( : )
	ELS	0	0	0	
	ELS	1,916		1,916	
		1,916		1,916	

2.

- (1) 기초자산 : KOSPI200 지수, NIKKEI225지수
- (2) 발행일 : 2007년 12월 14일
- (3) 만기일 : 2010년 12월 10일
- (4) 기준가격 : 2007년 12월 12일 각 기초자산의 증가
- (5) 최종기준주가 : 2010년 12월 08일 각 기초자산의 증가
- (6) 중간평가일 : 2008년 06월 09일, 2008년 12월 09일, 2009년 06월 09일, 2009년 12월 09일, 2010년 06월 09일

[ A ]



[ B ]

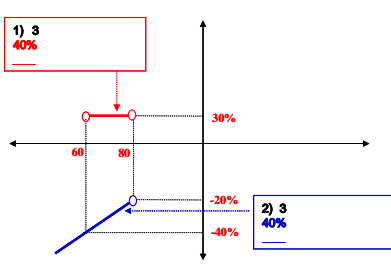

3.

New 2Index KN-11 ( : ) 134

4.

(VaR: 99%, 10 ) New 2Index KN-11 ( : ) 130

: New 2Star IKE-2

1.

		(1)	(2)	(1-2)	( : )
	ELS	0	0	0	
	ELS	4,866		4,866	
		4,866		4,866	

2.

- 기초자산 : KOSPI200 지수, 한국전력 보통주
- 발행일 : 2007년 12월 14일
- 만기일 : 2010년 12월 13일
- 기준가격 : 2007년 12월 12일 각 기초자산의 증가
- 최종기준주가 : 2010년 12월 08일 각 기초자산의 증가
- 중간평가일 : 2008년 06월 09일, 2008년 12월 09일, 2009년 06월 09일, 2009년 12월 09일, 2010년 06월 09일

[ A ]

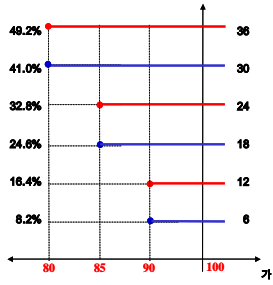

[ B ]



3.

( : )  
New 2Star IKE-2 **378**

4.

(VaR: 99%, 10 ) ( : )  
New 2Star IKE-2 **620**

: New 가 7

1.

		(1)	(2)	(1-2)	( : )
	ELS	0	0	0	
	ELS	3,010		3,010	
		3,010		3,010	

2.

- 기초자산 : KOSPI200 지수
- 발행일 : 2007년 12월 27일
- 만기일 : 2009년 12월 24일
- 기준가격 : 2007년 12월 26일 각 기초자산의 증가
- 최종기준주가 : 2009년 12월 22일 각 기초자산의 증가
- 중간평가일 : 2008년 03월 21일, 2008년 06월 23일, 2008년 09월 23일, 2008년 12월 22일, 2009년 03월 23일, 2009년 06월 23일, 2009년 09월 23일

[ A ]

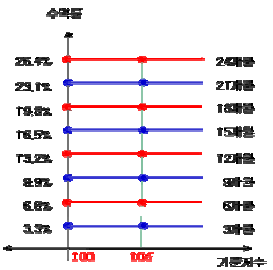

[ B ]

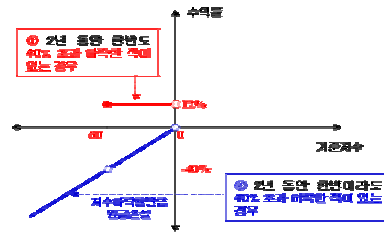

3.

( : )  
New 가 7 **294**

4.

(VaR: 99%, 10 ) ( : )  
New 가 7 **322**

: New 2Star POLG-1

1.

		(1)	(2)	(1-2)	( : )
	ELS	0	0	0	
	ELS	31,157		31,157	
		31,157		31,157	

2.

- (1) 기초자산 : POSCO 보통주, LG 보통주
- (2) 발행일 : 2007년 12월 28일
- (3) 만기일 : 2009년 12월 18일
- (4) 기준가격 : 2007년 12월 24일, 26일, 27일 각 기초자산 증가의 산술평균
- (5) 최종기준주가 : 2009년 12월 14일, 15일, 16일 각 기초자산 증가의 산술평균
- (6) 중간평가일 : 2008년 6월 16일, 17일, 18일 / 2008년 12월 15일, 16일, 17일 / 2009년 6월 15일, 16일, 17일

[ A ]

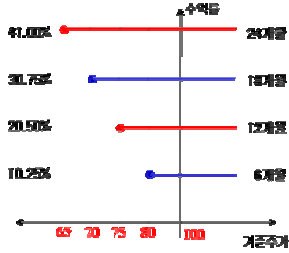

[ B ]

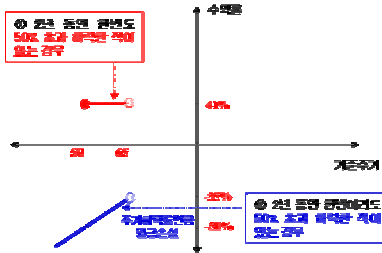

3.

	( : )
New 2Star POLG-1	2,709

4.

	(VaR: 99%, 10 ) ( : )
New 2Star POLG-1	3,601

: New 2Star HCLS-1

1.

		(1)	(2)	(1-2)	( : )
	ELS	0	0	0	
	ELS	25,938		25,938	
		25,938		25,938	

2.

- (1) 기초자산 : 현대차 보통주, 롯데쇼핑 보통주
- (2) 발행일 : 2007년 12월 31일
- (3) 만기일 : 2009년 12월 24일
- (4) 기준가격 : 2007년 12월 28일 각 기초자산의 증가
- (5) 최종기준주가 : 2009년 12월 22일 각 기초자산의 증가
- (6) 중간평가일 : 2008년 6월 25일, 2008년 12월 23일, 2009년 6월 24일

[ A ]

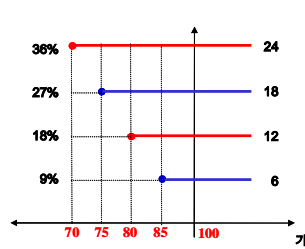

[ B ]

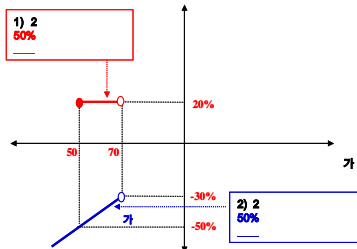

3.

	( : )
New 2Star HCLS-1	2,341

4.

	(VaR: 99%, 10 ) ( : )
New 2Star HCLS-1	2,641

: **New 2Star** **HCSH-1**

1.

		(1)	(2)	(1-2)	( : )
	ELS	0	0	0	
	ELS	14,198		14,198	
		14,198		14,198	

2.

- (1) 기초자산 : 현대차 보통주, 신세계 보통주
- (2) 발행일 : 2008년 01월 11일
- (3) 만기일 : 2010년 01월 08일
- (4) 기준가격 : 2008년 01월 10일 각 기초자산의 증가
- (5) 최종기준주가 : 2010년 01월 06일 각 기초자산의 증가
- (6) 중간평가일 : 2008년 07월 07일, 2009년 01월 07일, 2009년 07월 07일

[ A ]

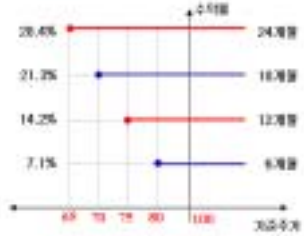

[ B ]

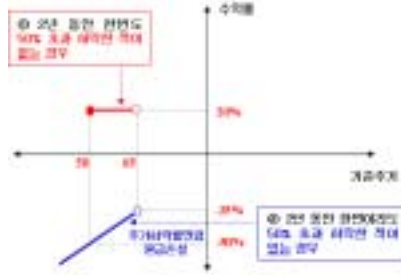

3.

New 2Star HCSH-1 ( : ) **1,224**

4.

(VaR: 99%, 10 ) ( : )  
New 2Star HCSH-1 **1,468**

: **New 가** **8**

1.

		(1)	(2)	(1-2)	( : )
	ELS	0	0	0	
	ELS	1,838		1,838	
		1,838		1,838	

2.

- (1) 기초자산 : KOSPI200 지수
- (2) 발행일 : 2008년 01월 14일
- (3) 만기일 : 2010년 1월 8일
- (4) 기준가격 : 2008년 1월 11일 각 기초자산의 증가
- (5) 최종기준주가 : 2010년 01월 06일 각 기초자산의 증가
- (6) 중간평가일 : 2008년 04월 07일, 2008년 07월 08일, 2008년 10월 08일, 2009년 01년 07일, 2009년 04월 08일, 2009년 07월 08일, 2009년 10월 07일

[ A ]

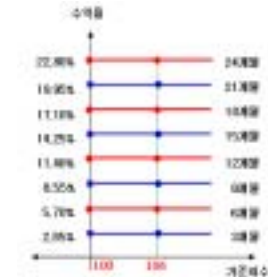

[ B ]

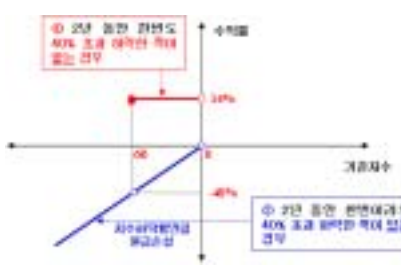

3.

New 가 8 ( : ) **146**

4.

(VaR: 99%, 10 ) ( : )  
New 가 8 **144**

: **New 2Star** IS-5

1.

		(1)	(2)	(1-2)	( : )
	ELS	0	0	0	
	ELS	11,426		11,426	
		11,426		11,426	

2.

- 기초자산 : KOSPI200 지수, 삼성전자 보통주
- 발행일 : 2008년 01월 17일
- 만기일 : 2011년 1월 14일
- 기준가격 : 2008년 1월 15일 각 기초자산의 증가
- 최종기준주가 : 2011년 1월 12일 각 기초자산의 증가
- 중간평가일 : 2008년 7월 10일, 2009년 1월 12일, 2009년 7월 10일, 2010년 1월 12일, 2010년 7월 12일

[ A ]

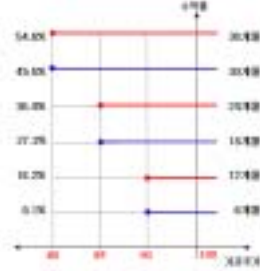

[ B ]

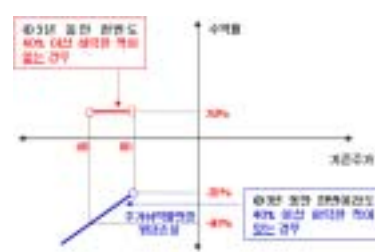

3.

New 2Star IS-5 ( : ) **709**

4.

(VaR: 99%, 10 ) ( : ) **800**

: **H 가** 1

1.

		(1)	(2)	(1-2)	( : )
	ELS	0	0	0	
	ELS	1,191		1,191	
		1,191		1,191	

2.

- 기초자산 : HSCEI 지수
- 발행일 : 2008년 01월 21일
- 만기일 : 2010년 01월 15일
- 기준가격 : 2008년 01월 18일 각 기초자산의 증가
- 최종기준주가 : 2010년 01월 13일 각 기초자산의 증가
- 중간평가일 : 2008년 04월 15일, 2008년 07월 15일, 2008년 10월 15일, 2009년 01월 14일, 2009년 04월 15일, 2009년 07월 15일, 2009년 10월 14일

[ A ]

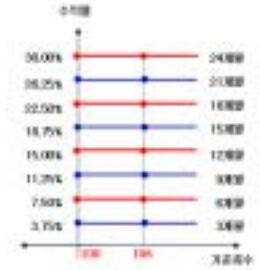

[ B ]

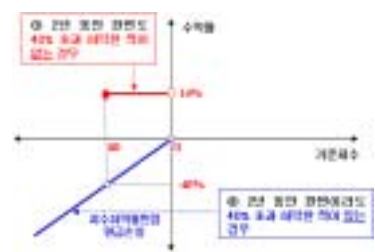

3.

H 가 1 ( : ) **88**

4.

(VaR: 99%, 10 ) ( : ) **63**

: **New 2Star** **HCLS-2**

1.

		(1)	(2)	(1-2)	( : )
	ELS	0	0	0	
	ELS	4,926		4,926	
	ELS	4,926		4,926	

2.

- (1) 기초자산 : 롯데쇼핑 보통주, 현대차 보통주
- (2) 발행일 : 2008년 01월 23일
- (3) 만기일 : 2010년 01월 22일
- (4) 기준가격 : 2008년 01월 22일 각 기초자산의 증가
- (5) 최종기준주가 : 2010년 01월 19일 각 기초자산의 증가
- (6) 중간평가일 : 2008년 07월 17일, 2009년 01월 19일, 2009년 07월 17일

[ A ]

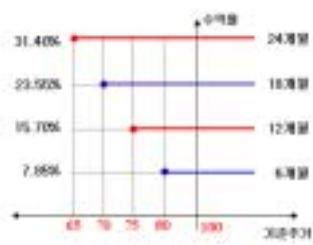

[ B ]



3.

New 2Star HCLS-2 ( : ) **305**

4.

(VaR: 99%, 10 ) ( : ) **299**

: **New 가** **9**

1.

		(1)	(2)	(1-2)	( : )
	ELS	0	0	0	
	ELS	1,163		1,163	
	ELS	1,163		1,163	

2.

- (1) 기초자산 : KOSPI200 지수
- (2) 발행일 : 2008년 01월 28일
- (3) 만기일 : 2010년 01월 25일
- (4) 기준가격 : 2008년 01월 25일 각 기초자산의 증가
- (5) 최종기준주가 : 2010년 01월 20일 각 기초자산의 증가
- (6) 중간평가일 : 2008년 04월 22일, 2008년 07월 22일, 2008년 10월 22일, 2009년 01월 21일, 2009년 04월 22일, 2009년 07월 22일, 2009년 10월 21일

[ A ]

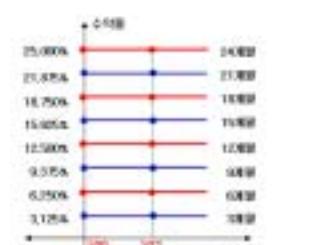

[ B ]

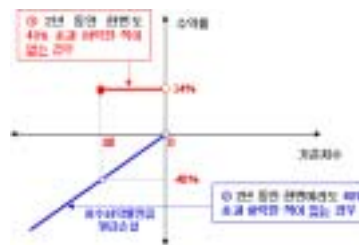

3.

New 가 9 ( : ) **102**

4.

(VaR: 99%, 10 ) ( : ) **68**

: **New 2Star**                      **LPLS-1**

1.

		(1)	(2)	(1-2)	( : )
	ELS	0	0	0	
	ELS	16,360		16,360	
		16,360		16,360	

2.

- (1) 기초자산 : LG필립스LCD 보통주, 롯데쇼핑 보통주  
 (2) 발행일 : 2008년 02월 01일  
 (3) 만기일 : 2010년 01월 29일  
 (4) 기준가격 : 2008년 01월 31일 각 기초자산의 증가  
 (5) 최종기준주가 : 2010년 01월 27일 각 기초자산의 증가  
 (6) 중간평가일 : 2008년 07월 28일, 2009년 01월 28일, 2009년 07월 28일

[ A ]

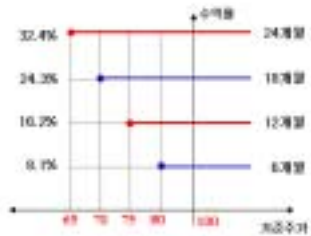

[ B ]

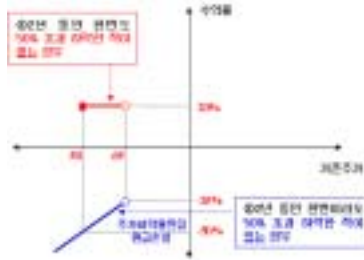

3.

New 2Star                      LPLS-1                      ( : )  
 1,017

4.

(VaR: 99%, 10 )                      ( : )  
 New 2Star                      LPLS-1                      1,007

: **New 가**                      **10**

1.

		(1)	(2)	(1-2)	( : )
	ELS	0	0	0	
	ELS	11,888		11,888	
		11,888		11,888	

2.

- (1) 기초자산 : KOSPI200 지수  
 (2) 발행일 : 2008년 02월 04일  
 (3) 만기일 : 2010년 1월 29일  
 (4) 기준가격 : 2010년 1월 29일 각 기초자산의 증가  
 (5) 최종기준주가 : 2010년 1월 27일 각 기초자산의 증가  
 (6) 중간평가일 : 2008년 4월 28일, 2008년 7월 29일, 2008년 10월 29일, 2009년 1월 28일, 2009년 4월 28일, 2009년 7월 29일, 2009년 10월 28일

[ A ]

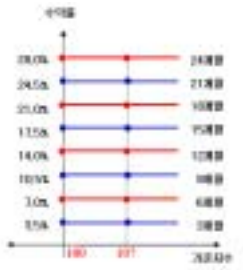

[ B ]

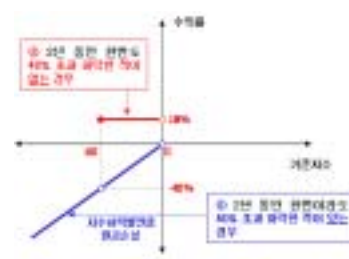

3.

New 가                      10                      ( : )  
 902

4.

(VaR: 99%, 10 )                      ( : )  
 New 가                      10                      627



**: New 2Star KH-1**

1.

		(1)	(2)	(1-2)	( : )
	ELS	0	0	0	
	ELS	3,303		3,303	
		3,303		3,303	

2.

- (1) 기초자산 : KOSPI200 지수, 현대차 보통주
- (2) 발행일 : 2008년 02월 05일
- (3) 만기일 : 2011년 02월 01일
- (4) 기준가격 : 2008년 02월 04일 각 기초자산의 증가
- (5) 최종기준주가 : 2011년 01월 28일 각 기초자산의 증가
- (6) 중간평가일 : 2008년 07월 30일, 2009년 01월 30일, 2009년 07월 30일, 2010년 02월 01일, 2010년 07월 30일

[ A ]

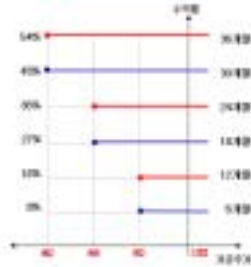

[ B ]

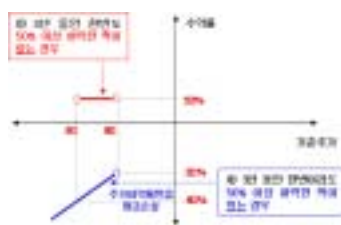

3.

New 2Star KH-1 ( : ) **273**

4.

(VaR: 99%, 10 ) ( : ) **351**

**: New 2Star KSO-1**

1.

		(1)	(2)	(1-2)	( : )
	ELS	0	0	0	
	ELS	314		314	
		314		314	

2.

- (1) 기초자산 : KOSPI200 지수, S-Oil 보통주
- (2) 발행일 : 2008년 02월 11일
- (3) 만기일 : 2011년 02월 07일
- (4) 기준가격 : 2008년 02월 05일 각 기초자산의 증가
- (5) 최종기준주가 : 2011년 01월 28일 각 기초자산의 증가
- (6) 중간평가일 : 2008년 07월 31일, 2009년 02월 02일, 2009년 07월 31일, 2010년 02월 02일, 2010년 08월 02일

[ A ]

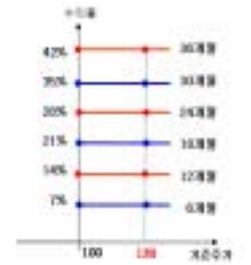

[ B ]



3.

New 2Star KSO-1 ( : ) **7**

4.

(VaR: 99%, 10 ) ( : ) **156**

: New 가 11

1.

		(1)	(2)	(1-2)	( : )
	ELS	12,156	0	12,156	
	ELS	12,156		12,156	
		12,156		12,156	

2.

- (1) 기초자산 : KOSPI200 지수
- (2) 발행일 : 2008년 02월 18일
- (3) 만기일 : 2010년 02월 16일
- (4) 기준가격 : 2008년 2월 15일 각 기초자산의 증가
- (5) 최종기준주가 : 2010년 02월 10일 각 기초자산의 증가
- (6) 중간평가일 : 2008년 05월 09일, 2008년 08월 12일, 2008년 11월 12일, 2009년 02월 11일, 2009년 05월 12일, 2009년 08월 12일, 2009년 11월 11일

[ A ]

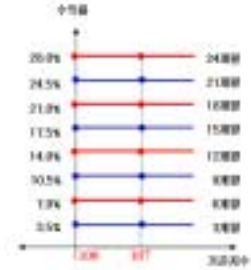

[ B ]

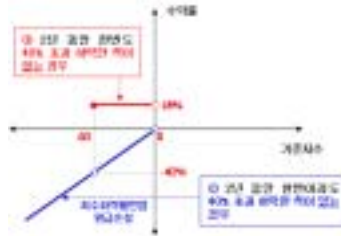

3.

New 가 11 ( : )  
1,010

4.

(VaR: 99%, 10 ) ( : )  
800

: New 2Star HCLP-1

1.

		(1)	(2)	(1-2)	( : )
	ELS	12,500	0	12,500	
	ELS	12,500		12,500	
		12,500		12,500	

2.

- (1) 기초자산 : 현대차 보통주, LG필름스LCD 보통주
- (2) 발행일 : 2008년 02월 18일
- (3) 만기일 : 2010년 02월 12일
- (4) 기준가격 : 2008년 02월 15일 각 기초자산의 증가
- (5) 최종기준주가 : 2010년 02월 10일 각 기초자산의 증가
- (6) 중간평가일 : 2008년 08월 12일, 2009년 02월 11일, 2009년 08월 12일

[ A ]

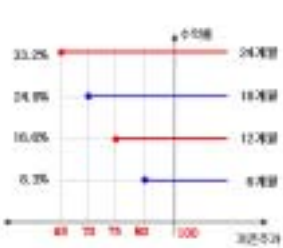

[ B ]

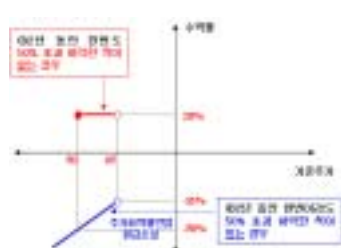

3.

New 2Star HCLP-1 ( : )  
1,040

4.

(VaR: 99%, 10 ) ( : )  
1,232