

: 2007-11-05

: two-star ELS PH-1

1.

		(1)	(2)	(1-2)	(:)
	ELS			0	
	ELS	5,698		5,698	
		5,698		5,698	

2.

- (1) 기초자산 : POSCO 보통주, 현대차 보통주
- (2) 추가연계증권 발행자 : 굿모닝신한증권
- (3) 발행일 : 2005년 12월 05일
- (4) 만기일 : 2010년 12월 03일
- (5) 최초기준주가 : POSCO 보통주 205,833원, 현대차 보통주 87,533원
(2005년 11월 30일, 12월 01일 및 12월 02일 각 기초자산 증가의 산술평균)
- (6) 최종기준주가 : 2010년 11월 29일, 11월 30일, 12월 01일의 POSCO 보통주, 현대차 보통주 증가의 산술평균

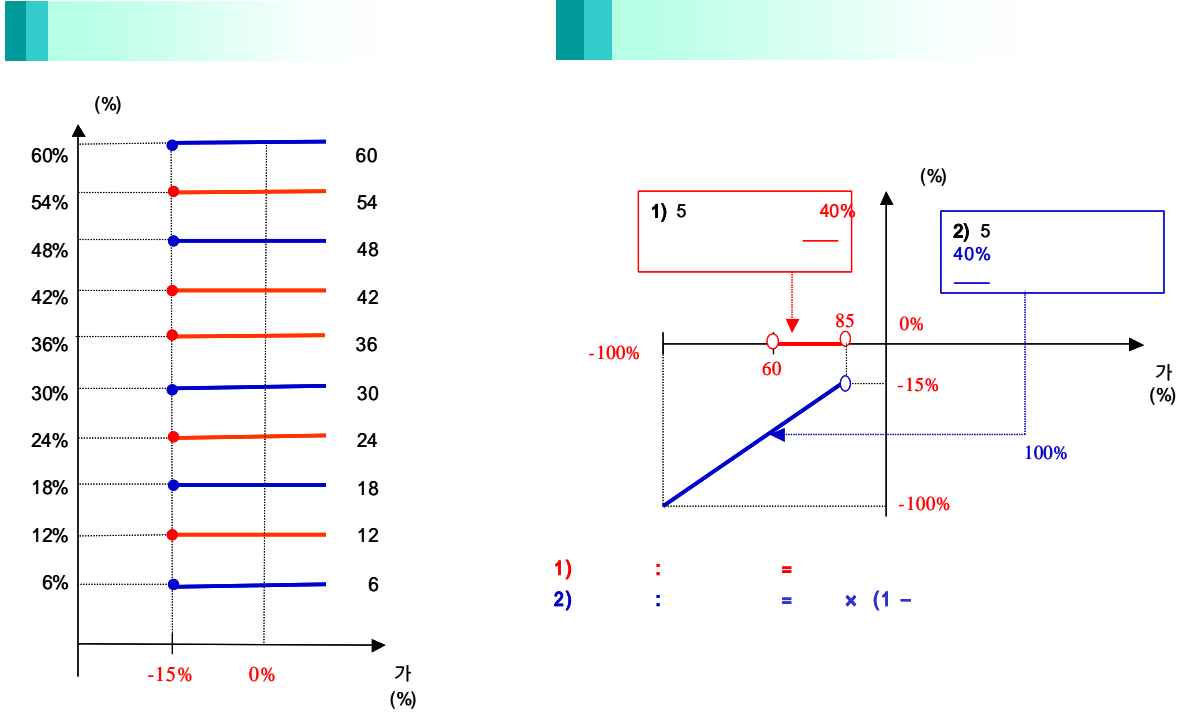

1) : =
 2) : = × (1 -)

3.

two-star ELS PH-1 (:) 558

4.

(VaR: 99%, 10) (:)
 two-star ELS PH-1 1,274

two-star ELS PH-2

1.

		(1)	(2)	(1-2)	(:)
	ELS				
	ELS	6,337		6,337	
		6,337		6,337	

2.

- (1) 기초자산 : POSCO 보통주, 현대차 보통주
- (2) 추가연계증권 발행자 : ㈜외환은행
- (3) 발행일 : 2005년 12월 21일
- (4) 만기일 : 2008년 12월 24일
- (5) 최초기준주가 : 2005년 12월 21일 종가
- (6) 최종기준주가 : 2008년 12월 19일의 종가
- (7) 중간평가일 : 2006년 6월 20일, 2006년 12월 20일, 2007년 6월 20일, 2007년 12월 20일, 2008년 6월 20일 각 종가

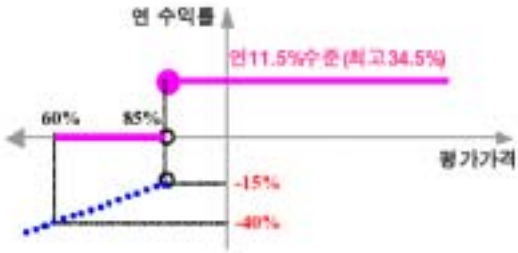

3.

two-star ELS PH-2 (:) 603

4.

(VaR: 99%, 10) two-star ELS PH-2 (:) 1,234

New 2Star HH-1

1.

		(1)	(2)	(1-2)
	ELS		1	-1
	ELS	11,749		11,749
		11,749		11,749

2.

- (1) 기초자산 : 현대차 보통주, 하이닉스 보통주
- (2) 발행일 : 2006년 9월 19일
- (3) 만기일 : 2008년 9월 17일
- (4) 기준가격 : 2006년 9월 19일의 기초자산 각각의 증가
- (5) 최종기준주가 : 2008년 9월 12일 기초자산 증가
- (6) 중간평가일 : 2007년 3월 14일, 2007년 9월 13일, 2008년 3월 13일의 각 증가

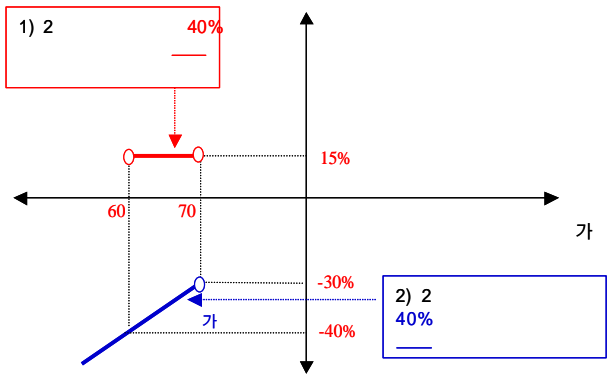
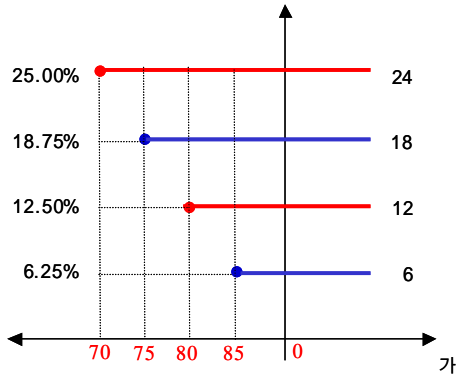

3.

New 2Star	HH-1	(:)
		1,414

4.

(VaR: 99%, 10)		(:)
New 2Star	HH-1	
		2,969

1.

		(1)	(2)	(1-2)	(:)
	ELS		0	0	
	ELS	10,140		10,140	
		10,140		10,140	

2.

- (1) 기초자산 :현대차 보통주, 우리금융 보통주
- (2) 발행일 : 2006년 9월 20일
- (3) 만기일 : 2009년 9월 14일
- (4) 기준가격 : 2006년 9월 15일, 18일,19일의 기초자산 각각의 증가(우리금융 보통주 : 18,900원, 현대차 보통주 : 84,900원)
- (5) 최종기준주가 : 2009년 9월 10일 기초자산 증가
- (6) 중간평가일 : 2007년 3월 12일, 2007년 9월 12일, 2008년 3월 12일, 2008년 9월 10일, 2009년 3월 11일

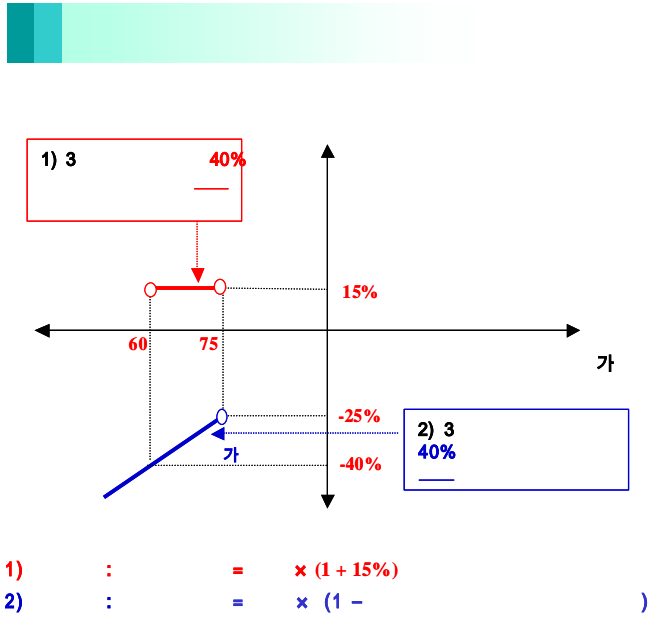
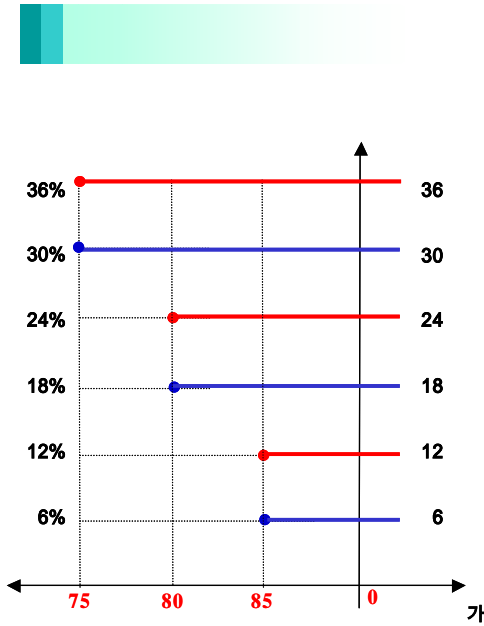

3.

New 2Star HW-1 **1,050**

4.

(VaR: 99%, 10)
New 2Star HW-1 **1,939**

1.

		(1)	(2)	(1-2)	(:)
	ELS		10	-10	
	ELS	22,693		22,693	
		22,693		22,693	

2.

- (1) 기초자산 : 기아차 보통주, 하이닉스 보통주
- (2) 발행일 : 2006년 10월 27일
- (3) 만기일 : 2008년 10월 24일
- (4) 기준가격 : 2006년 10월 26일 기초자산 각각의 증가(기아차 보통주 : 14,150원, 하이닉스 보통주 : 35,550원)
- (5) 최종기준주가 : 2008년 10월 22일 각 기초자산 증가
- (6) 중간평가일 : 2007년 4월 23일, 2007년 10월 23일, 2008년 4월 23일

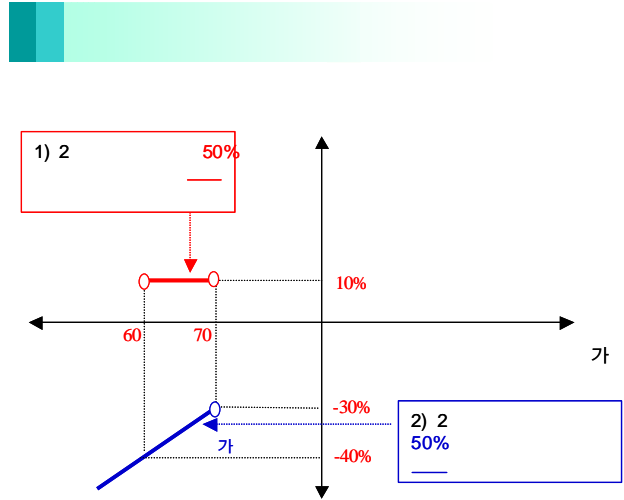
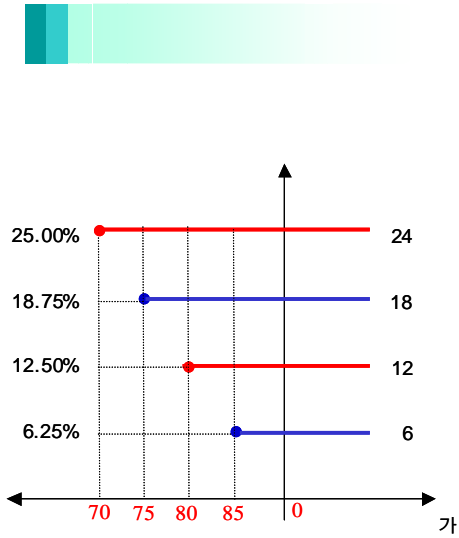

3.

New 2Star KH-1 **2,154** (:)

4.

(VaR: 99%, 10) New 2Star KH-1 **2,416** (:)

1.

		(1)	(2)	(1-2)	(:)
	ELS			0	
	ELS	16,903		16,903	
		16,903		16,903	

2.

- (1) 기초자산 : LG필립스LCD 보통주, 기아차 보통주
- (2) 발행일 : 2006년 11월 21일
- (3) 만기일 : 2008년 11월 19일
- (4) 기준가격 : 2006년 11월 20일 기초자산 각각의 증가(LG필립스LCD 보통주 - 30,950원 / 기아차 보통주 - 14,650원)
- (5) 최종기준주가 : 2008년 11월 17일 각 기초자산 증가
- (6) 중간평가일 : 2007년 5월 16일, 2007년 11월 15일, 2008년 5월 15일

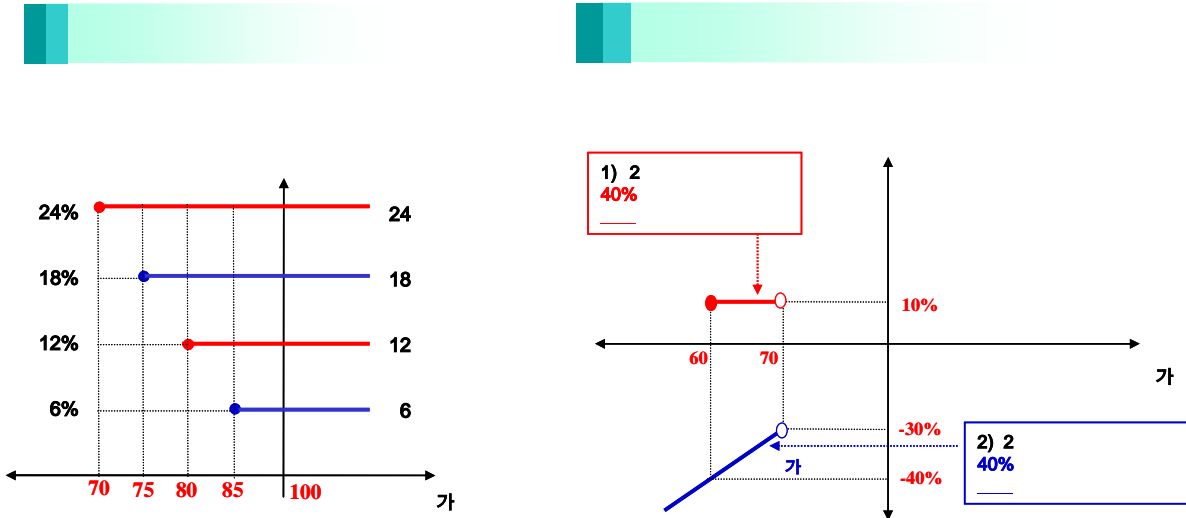

3.

New 2Star LK-1 **1,597** (:)

4.

(VaR: 99%, 10) New 2Star LK-1 **2,952** (:)

: **New 2Star** **HMHY-1**

1.

		(1)	(2)	(1-2)	(:)
	ELS		0	0	
	ELS	23,447		23,447	
		23,447		23,447	

2.

- (1) 기초자산 : 현대모비스 보통주, 하이닉스 보통주
- (2) 발행일 : 2007년 4월 19일
- (3) 만기일 : 2009년 4월 17일
- (4) 기준가격 : 2007년 4월 18일 각 기초자산 증가
- (5) 최종기준주가 : 2009년 4월 15일 각 기초자산 증가
- (6) 중간평가일 : 2007년 10월 15일, 2008년 4월 15일, 2008년 10월 15일

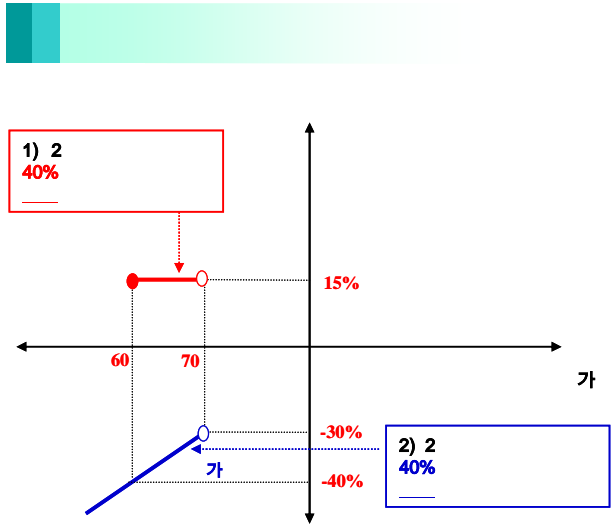
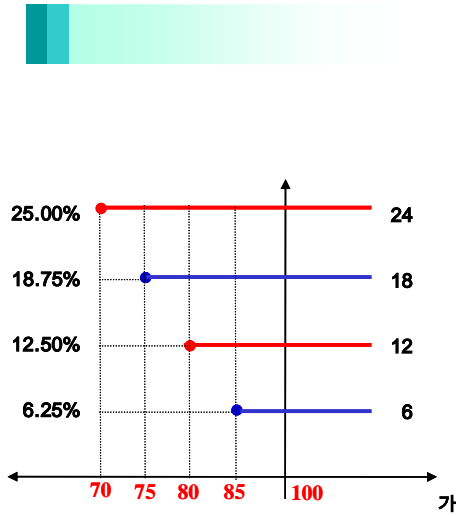

3.

New2Star HMHY-1 (:)
2,067

4.

(VaR: 99%, 10) (:)
 New2Star HMHY-1 3,918

:	New2Star	SEKE-1
---	----------	--------

1.

		(1)	(2)	(1-2)	(:)
	ELS				
	ELS	13,340		13,340	
		13,340		13,340	

2.

- (1) 기초자산 : 삼성전자 보통주, 한국전력 보통주
- (2) 발행일 : 2007년 5월 16일
- (3) 만기일 : 2010년 5월 13일
- (4) 기준가격 : 2007년 5월 14일 각 기초자산 증가
- (5) 최종기준주가 : 2010년 5월 14일 각 기초자산 증가
- (6) 중간평가일 : 2007년 11월 9일, 2008년 5월 8일, 2008년 11월 11일, 2009년 5월 11일, 2009년 11월 11일

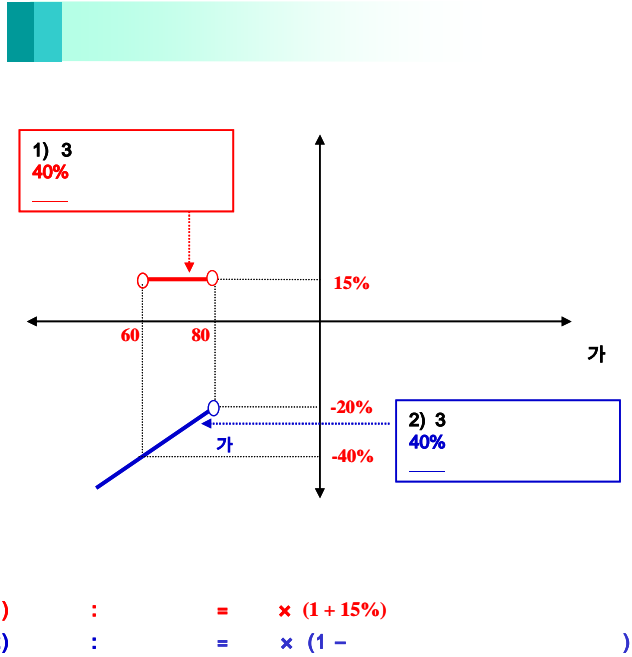
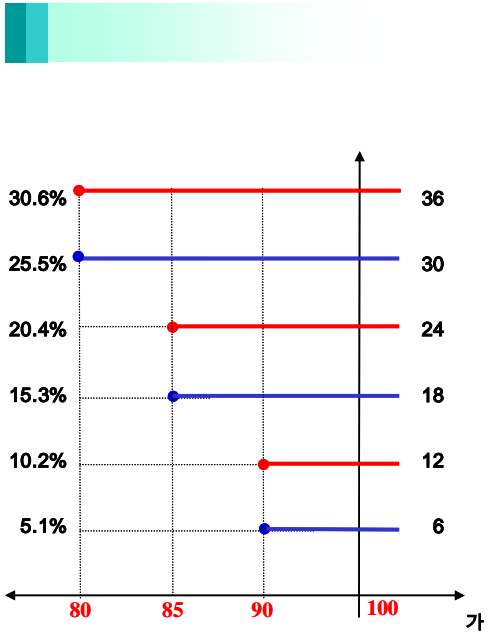

1) : = × (1 + 15%)
 2) : = × (1 - 40%)

3.

New2Star	SEKE-1	(:) 2,308
----------	--------	----------------

4.

New2Star	SEKE-1	(VaR: 99%, 10) (:) 2,333
----------	--------	--------------------------------

New 2Index KN-7

1.

		(1)	(2)	(1-2)	
	ELS		31	-31	
	ELS	9,915		9,915	
		9,915		9,915	

2.

- (1) 기초자산 : KOSPI200 보통주, NIKKEI225 보통주
- (2) 발행일 : 2007년 5월 16일
- (3) 만기일 : 2010년 5월 13일
- (4) 기준가격 : 2007년 5월 14일 각 기초자산 증가
- (5) 최종기준주가 : 2010년 5월 14일 각 기초자산 증가
- (6) 중간평가일 : 2007년 11월 9일, 2008년 5월 8일, 2008년 11월 11일, 2009년 5월 11일, 2009년 11월 11일

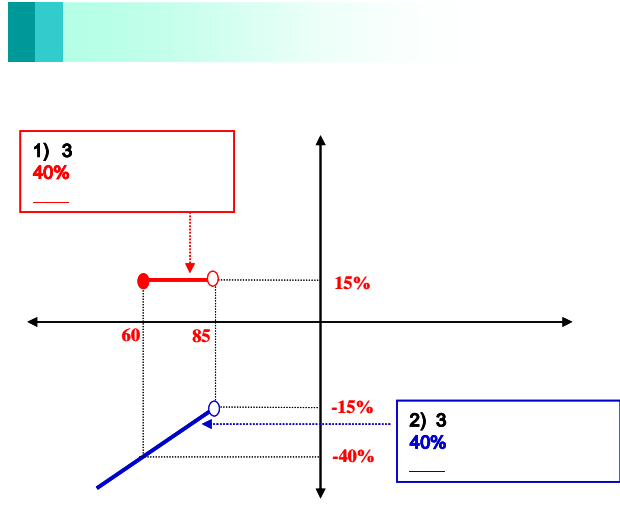
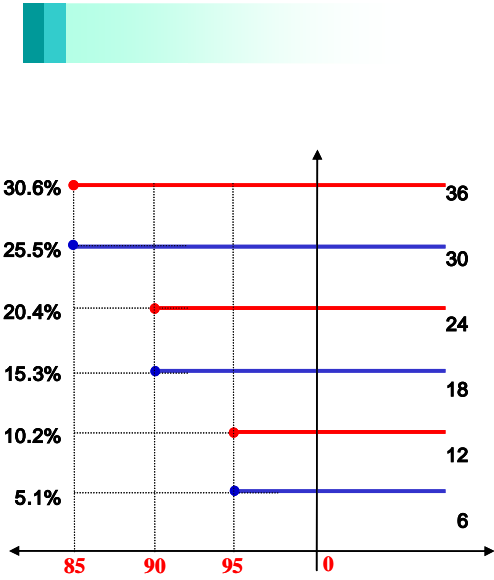

1) : = × (1 + 15%)
 2) : = × (1 -)

3.

New 2Index	KN-7	902
------------	------	-----

4.

(VaR: 99%, 10)	KN-7	308
-----------------	------	-----

New 2Index KN-8

1.

	(1)	(2)	(1-2)
ELS			0
ELS	14,431		14,431
	14,431		14,431

2.

- (1) 기초자산 : KOSPI200, NIKKEI225
- (2) 발행일 : 2007년 5월 8일
- (3) 만기일 : 2010년 5월 4일
- (4) 기준가격 : 2007년 5월 7일 각 기초자산 증가
- (5) 최종기준주가 : 2010년 4월 30일 각 기초자산 증가
- (6) 중간평가일 : 2007년 10월 31일, 2008년 4월 30일, 2008년 10월 30일, 2009년 4월 28일, 2009년 10월 30일

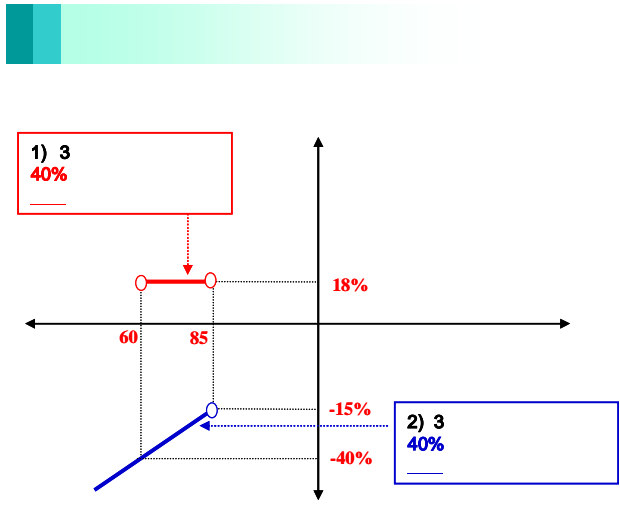
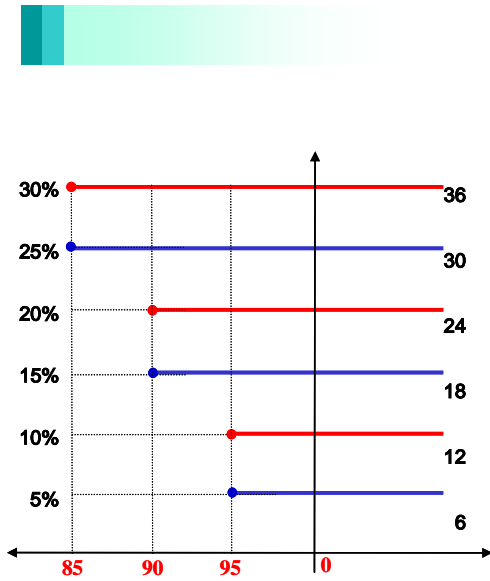

1) : = × (1 + 18%)
 2) : = × (1 -))

3.

New 2Index KN-8 **1,299**

4.

(VaR: 99%, 10)
 New 2Index KN-8 **577**

:	New2Star	SEST-2
---	----------	--------

1.

		(1)	(2)	(1-2)	(:)
	ELS				
	ELS	5,756		5,756	
		5,756		5,756	

2.

- (1) 기초자산 : 삼성전자 보통주, SK텔레콤 보통주
- (2) 발행일 : 2007년 6월 4일
- (3) 만기일 : 2010년 5월 28일
- (4) 기준가격 : 2007년 5월 31일 각 기초자산 증가
- (5) 최종기준주가 : 2010년 5월 26일 각 기초자산 증가
- (6) 중간평가일 : 2007년 11월 27일, 2008년 5월 27일, 2008년 11월 26일, 2009년 5월 27일, 2009년 11월 25일

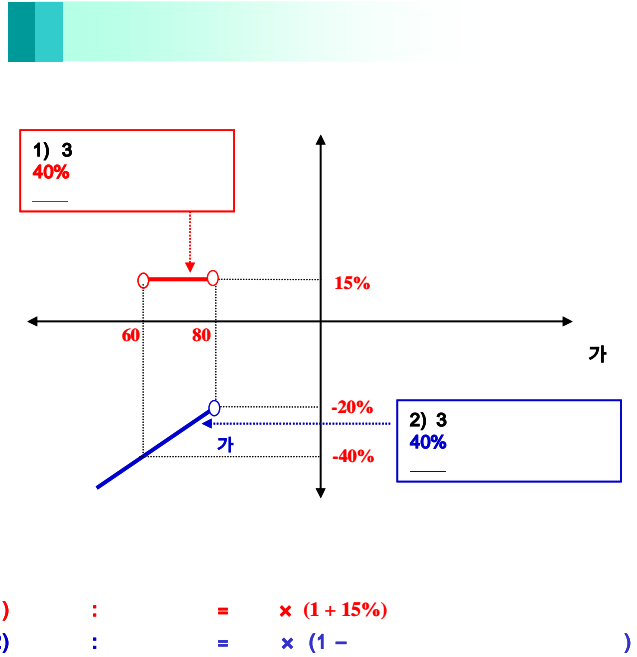
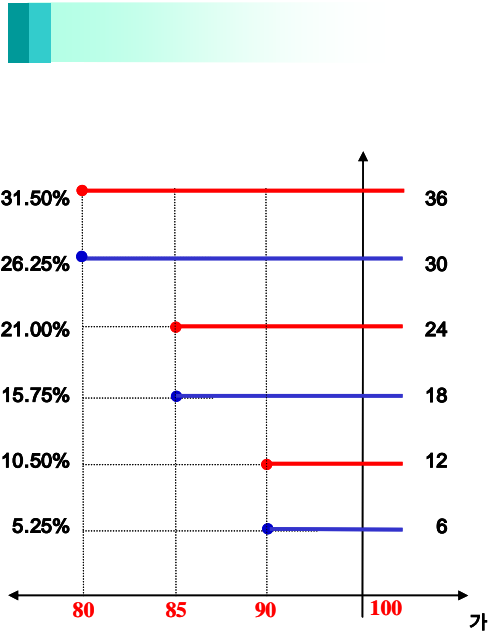

1) : = × (1 + 15%)
 2) : = × (1 -))

3.

New2Star	SEST-2	351
----------	--------	-----

4.

(VaR: 99%, 10)	(:)	525
New2Star	SEST-2	

1.

		(1)	(2)	(1-2)	(:)
	ELS				
	ELS	1,239		1,239	
		1,239		1,239	

2.

- (1) 기초자산 : 삼성전자 보통주, NIKKEI225 보통주
- (2) 발행일 : 2007년 6월 4일
- (3) 만기일 : 2010년 5월 28일
- (4) 기준가격 : 2007년 5월 31일 각 기초자산 증가
- (5) 최종기준주가 : 2010년 5월 26일 각 기초자산 증가
- (6) 중간평가일 : 2007년 11월 27일, 2008년 5월 27일, 2008년 11월 26일, 2009년 5월 27일, 2009년 11월 25일

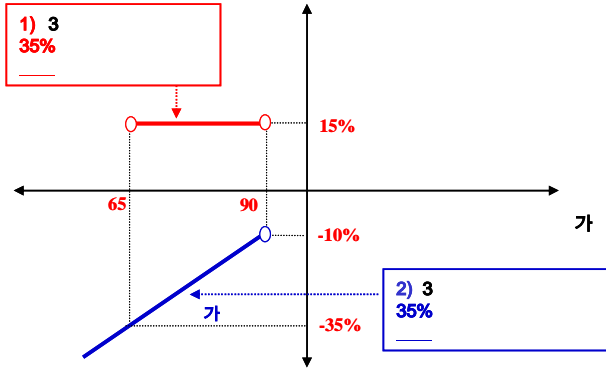
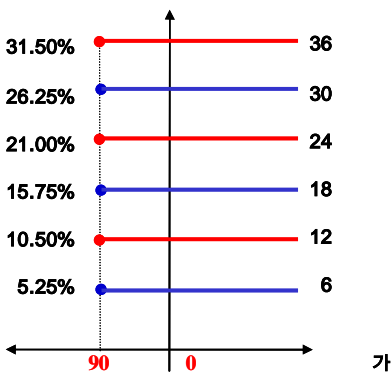

1) : = × (1 + 15%)
 2) : = × (1 -)

3.

New 2Star	NS-2	(:)	182
-----------	------	-------	------------

4.

New 2Star	NS-2	(VaR: 99%, 10)	(:)	54
-----------	------	-----------------	-------	-----------

1.

		(1)	(2)	(1-2)	(:)
	ELS		0	0	
	ELS	24,984		24,984	
		24,984		24,984	

2.

- (1) 기초자산 : 대우건설, 삼성중공업 보통주
- (2) 발행일 : 2007년 5월 17일
- (3) 만기일 : 2009년 5월 13일
- (4) 기준가격 : 2007년 5월 14일, 15일, 16일 각 기초자산 증가의 산술평균
- (5) 최종기준주가 : 2009년 5월 7일, 8일, 11일 각 기초자산 증가의 산술평균
- (6) 중간평가일 : 2007년 11월 7일, 8일, 9일, 2008년 5월 6일, 7일, 8일, 2008년 11월 7일, 10일, 11일

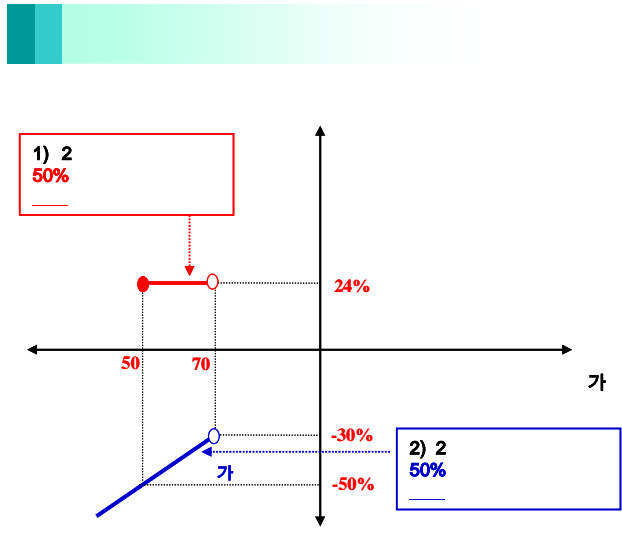
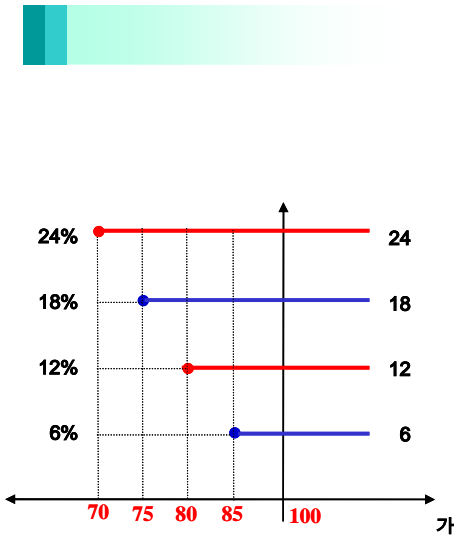

1) : = × (1 + 24%)
 2) : = × (1 -)

3.

New 2Star DGSG-1 (:)
0

4.

(VaR: 99%, 10) (:)
 New 2Star DGSG-1 0

1.

		(1)	(2)	(1-2)	(:)
	ELS			0	
	ELS	8,269		8,269	
		8,269		8,269	

2.

- (1) 기초자산 : 삼성전자, NIKKEI225 보통주
- (2) 발행일 : 2007년 5월 21일
- (3) 만기일 : 2010년 5월 17일
- (4) 기준가격 : 2007년 5월 18일 각 기초자산 증가
- (5) 최종기준주가 : 2010년 5월 13일 각 기초자산 증가
- (6) 중간평가일 : 2007년 11월 14일, 2008년 5월 14일, 2008년 11월 13일, 2009년 5월 13일, 2009년 11월 13일

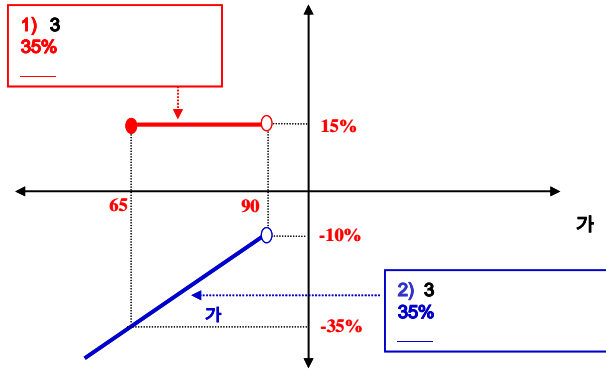
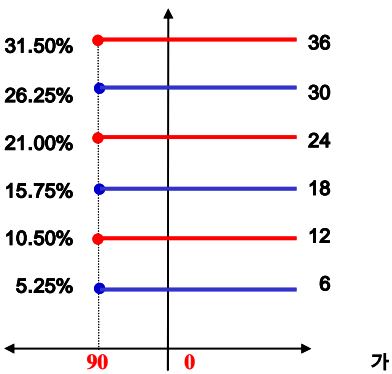

1) : = × (1 + 15%)
 2) : = × (1 - 35%)

3.

New 2Star	NS-1	1,610
-----------	------	--------------

4.

(VaR: 99%, 10)		2,059
New 2Star	NS-1	

1.

		(1)	(2)	(1-2)	(:)
	ELS				
	ELS	6,611		6,611	
		6,611		6,611	

2.

- (1) 기초자산 : 삼성전자, NIKKEI225 보통주
- (2) 발행일 : 2007년 6월 4일
- (3) 만기일 : 2009년 5월 29일
- (4) 기준가격 : 2007년 6월 1일 각 기초자산 증가
- (5) 최종기준주가 : 2009년 5월 27일 각 기초자산 증가
- (6) 중간평가일 : 2007년 11월 28일, 2008년 5월 28일, 2008년 11월 26일

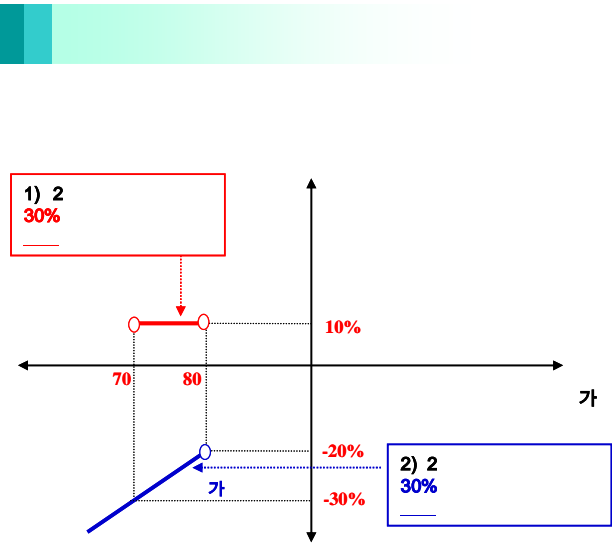
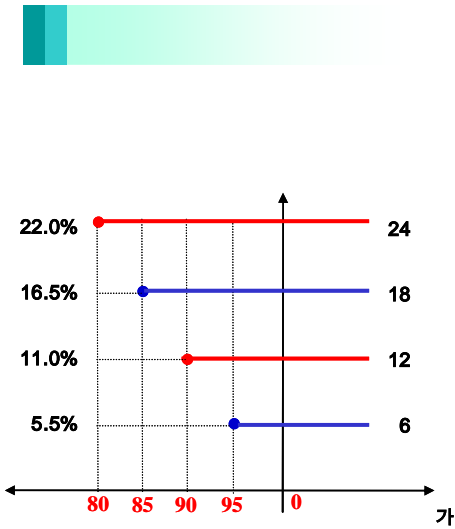

1) : = x (1 + 10%)
 2) : = x (1 -))

3.

New 2Star	NS-3	(:)	652
-----------	------	-------	------------

4.

New 2Star	NS-3	(VaR: 99%, 10)	(:)	618
-----------	------	-----------------	-------	------------

1.

	(1)	(2)	(1-2)
ELS		0	0
ELS	20,188		20,188
	20,188		20,188

2.

- (1) 기초자산 : 한국전력, NIKKEI225 보통주
- (2) 발행일 : 2007년 6월 18일
- (3) 만기일 : 2010년 6월 14일
- (4) 기준가격 : 2007년 6월 15일 각 기초자산 증가
- (5) 최종기준주가 : 2010년 6월 10일 각 기초자산 증가
- (6) 중간평가일 : 2007년 12월 12일, 2008년 6월 11일, 2008년 12월 10일, 2009년 6월 10일, 2009년 12월 10일

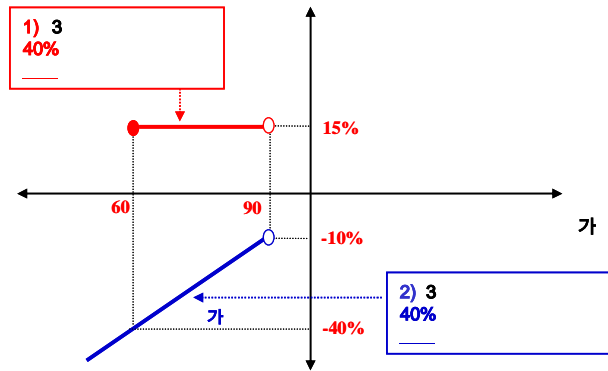
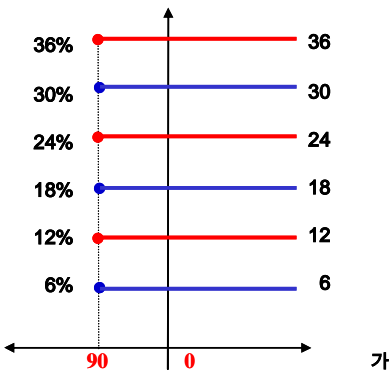

1) : = × (1 + 15%)

2) : = × (1 -))

3.

New 2Star	NH-1	159
-----------	------	-----

4.

(VaR: 99%, 10)		150
New 2Star	NH-1	

1.

		(1)	(2)	(1-2)	(:)
	ELS				
	ELS	11,877		11,877	
		11,877		11,877	

2.

- (1) 기초자산 : 현대제철 보통주, 현대산업 보통주
- (2) 발행일 : 2007년 6월 21일
- (3) 만기일 : 2009년 6월 19일
- (4) 기준가격 : 2007년 6월 20일 각 기초자산 증가
- (5) 최종기준주가 : 2009년 6월 17일 각 기초자산 증가
- (6) 중간평가일 : 2007년 12월 17일, 2008년 6월 17일, 2008년 12월 17일

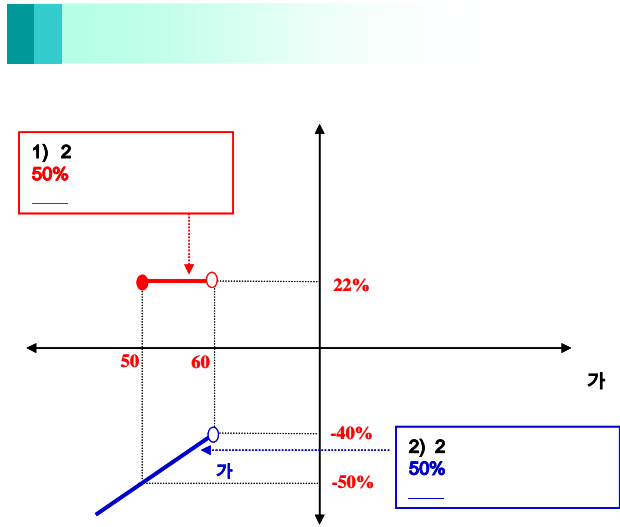
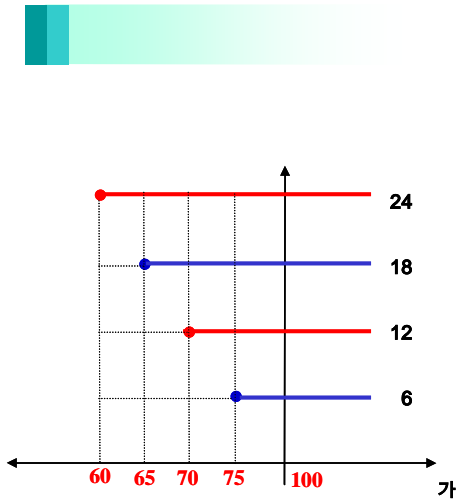

3.

New 2Star	HJHS-1	(:)	0
-----------	--------	-------	---

4.

(VaR: 99%, 10)		(:)	0
New 2Star	HJHS-1		

1.

		(1)	(2)	(1-2)	(:)
	ELS		0	0	
	ELS	25,505		25,505	
		25,505		25,505	

2.

- (1) 기초자산 : POSCO 보통주, 신한지주 보통주
- (2) 발행일 : 2007년 7월 4일
- (3) 만기일 : 2010년 6월 29일
- (4) 기준가격 : 2007년 6월 29일, 7월 2일, 3일 각 기초자산 증가의 산술평균
- (5) 최종기준주가 : 2010년 6월 25일 각 기초자산 증가
- (6) 중간평가일 : 2007년 12월 26일, 2008년 6월 25일, 2008년 12월 26일, 2009년 6월 25일, 2009년 12월 28일

조기상환 조건 충족 시

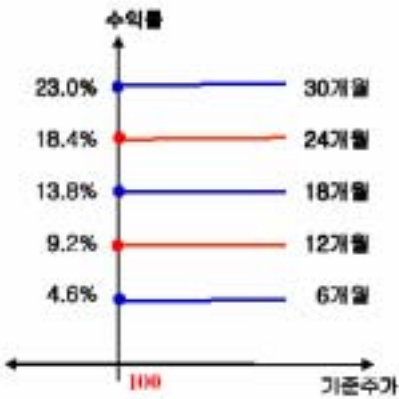

조기상환 조건을 충족하지 못하고 만기에 이른 경우

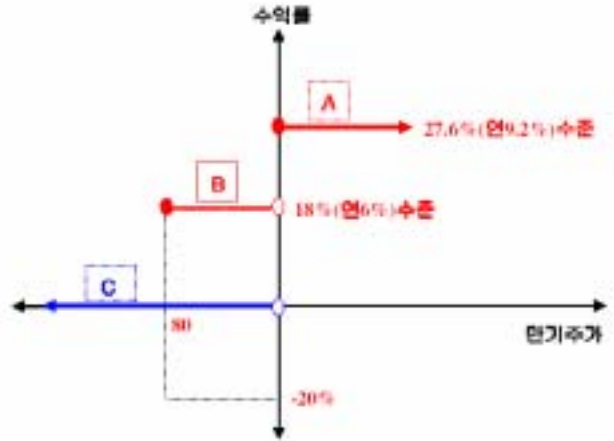

- A** : 만기상환 평가일에 두 기초자산 모두 최초기준주가의 100%이상인 경우
- B** : 투자기간 중 상 중 포함하여 최초기준주가대비 20%초과 하락한 적이 없는 경우
- C** : 투자기간 중 상 중 포함하여 최초기준주가대비 20%초과 하락한 적이 있는 경우

3.

New 2Star	POSH-1	(:) 274
-----------	--------	--------------

4.

(VaR: 99%, 10)		(:) 25,343
New 2Star	POSH-1	

: **New 2Star** **NH-2**

1.

		(1)	(2)	(1-2)	(:)
	ELS				
	ELS	2,790		2,790	
		2,790		2,790	

2.

- (1) 기초자산 : 한국전력 보통주, NIKKEI225 보통주
- (2) 발행일 : 2007년 7월 6일
- (3) 만기일 : 2010년 7월 5일
- (4) 기준가격 : 2007년 7월 4일 각 기초자산 증가
- (5) 최종기준주가 : 2010년 7월 1일 각 기초자산 증가
- (6) 중간평가일 : 2008년 1월 4일, 2008년 7월 1일, 2009년 1월 5일, 2009년 7월 1일, 2010년 1월 4일

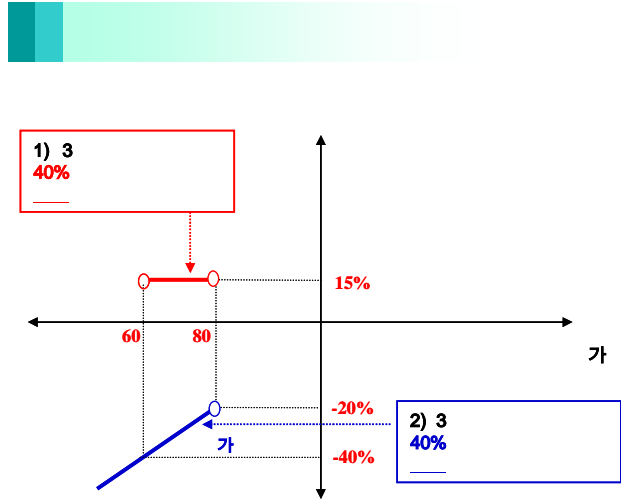
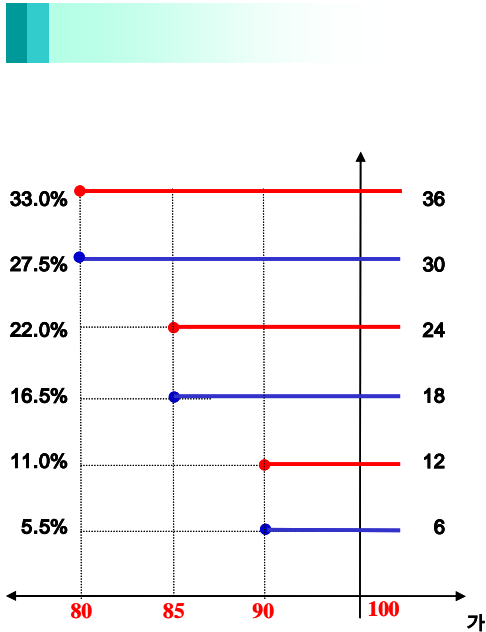

1) : = × (1 + 15%)
 2) : = × (1 -))

3.

New 2Star NH-2 **251** (:)

4.

(VaR: 99%, 10)
 New 2Star NH-2 **375** (:)

: **New 2Star** **NH-3**

1.

		(1)	(2)	(1-2)
	ELS		0	0
	ELS	4,765		4,765
		4,765		4,765

2.

- (1) 기초자산 : 한국전력 보통주, NIKKEI225 보통주
- (2) 발행일 : 2007년 7월 6일
- (3) 만기일 : 2010년 7월 5일
- (4) 기준가격 : 2007년 7월 4일 각 기초자산 증가
- (5) 최종기준주가 : 2010년 7월 1일 각 기초자산 증가

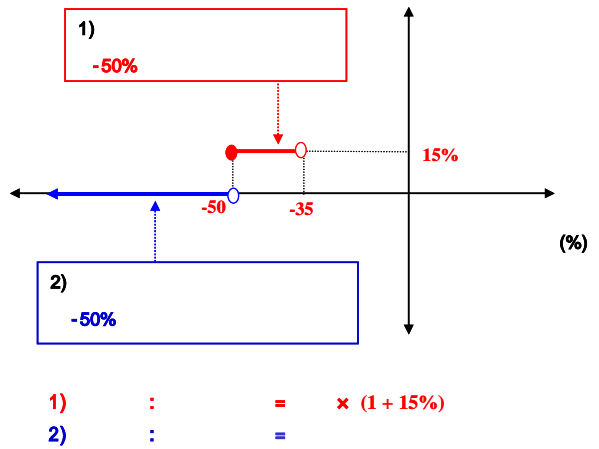
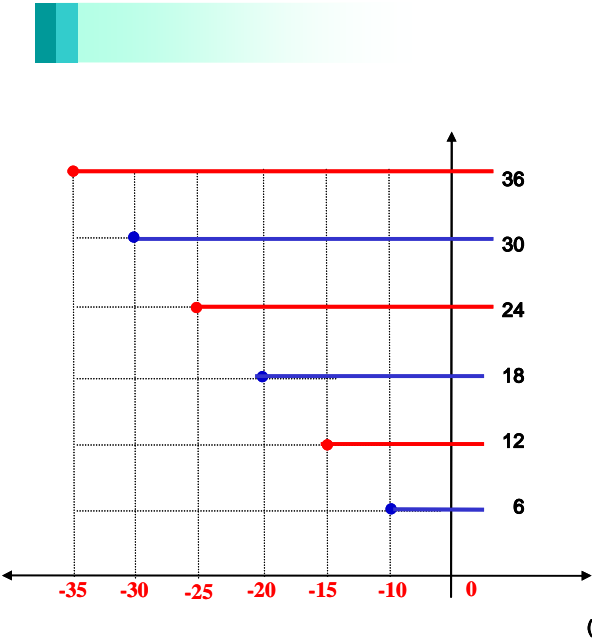

. (%) 가 , [Worst] .

3.

New 2Star NH-3 **623**

4.

(VaR: 99%, 10) New 2Star NH-3 **171**

: New 2Star KEHC-1

1.

		(1)	(2)	(1-2)	
	ELS				
	ELS	3,631		3,631	
		3,631		3,631	

2.

- (1) 기초자산 : 한국전력 보통주, 현대차 보통주
- (2) 발행일 : 2007년 7월 13일
- (3) 만기일 : 2010년 7월 14일
- (4) 기준가격 : 2007년 7월 12일 각 기초자산 증가

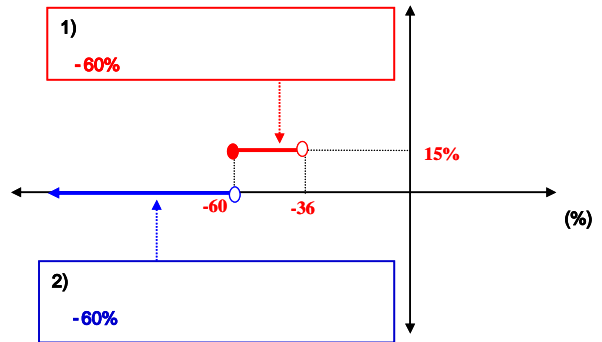
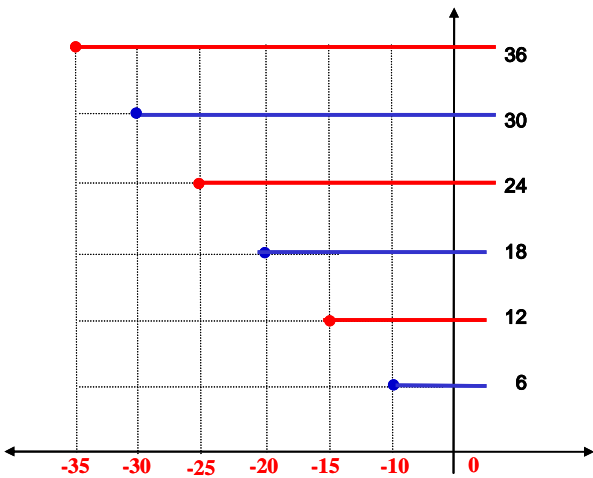

1) : = × (1 + 15%)
 2) : =

3.

New 2Star KEHC-1 **599**

4.

(VaR: 99%, 10)
 New 2Star KEHC-1 **7,753**

: New 2Star KEWF-1

1.

		(1)	(2)	(1-2)	
	ELS				
	ELS	2,515		2,515	
		2,515		2,515	

2.

- (1) 기초자산 : 한국전력 보통주, 현대차 보통주
- (2) 발행일 : 2007년 7월 13일
- (3) 만기일 : 2010년 7월 9일
- (4) 기준가격 : 2007년 7월 12일 각 기초자산 증가

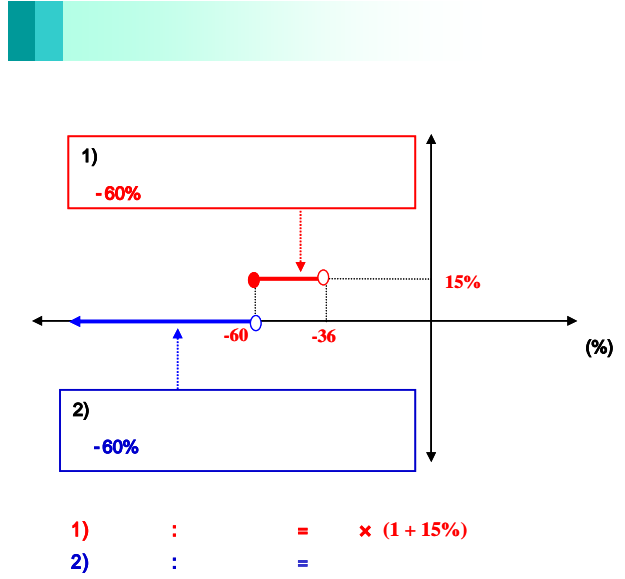
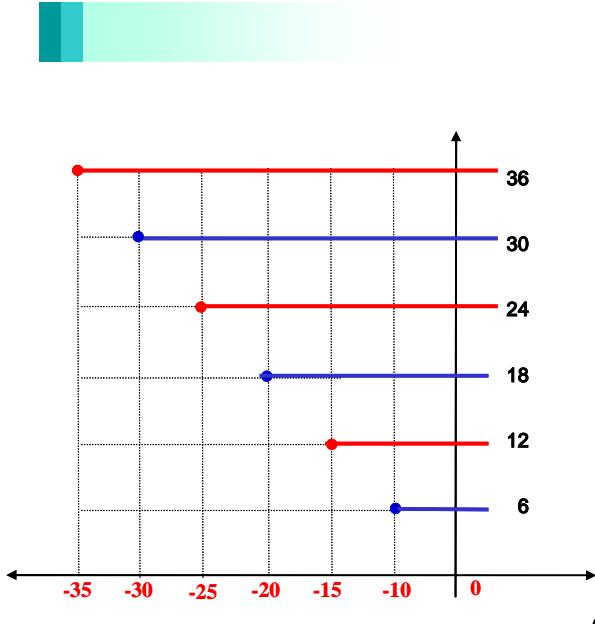

3.

New 2Star KEWF-1 **192**

4.

(VaR: 99%, 10)
New 2Star KEWF-1 **385**

New 2Star LEHM-1

1.

		(1)	(2)	(1-2)	(:)
	ELS				
	ELS	3,031		3,031	
		3,031		3,031	

2.

- (1) 기초자산 : LG전자 보통주, 현대모비스 보통주
- (2) 발행일 : 2007년 7월 13일
- (3) 만기일 : 2009년 7월 10일
- (4) 기준가격 : 2007년 7월 12일 각 기초자산 증가
- (5) 중간평가일 : 2008년 1월 8일, 2008년 7월 8일, 2009년 1월 6일

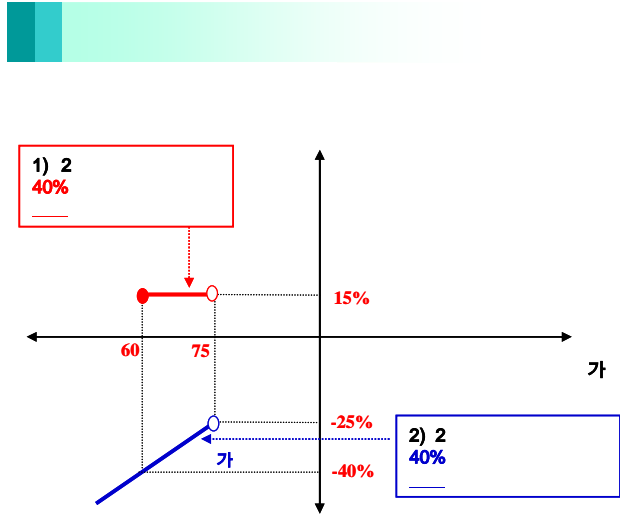
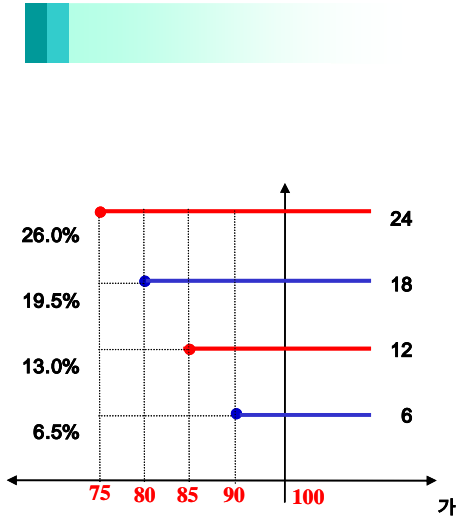

1) : = × (1 + 15%)
 2) : = × (1 -)

3.

		(:)
New 2Star	LEHM-1	275

4.

(VaR: 99%, 10)

		(:)
New 2Star	LEHM-1	345

1.

		(1)	(2)	(1-2)	(:)
	ELS				
	ELS	5,345		5,345	
		5,345		5,345	

2.

- (1) 기초자산 : 한국전력, LG필립스
- (2) 발행일 : 2007년 7월 18일
- (3) 만기일 : 2009년 7월 15일
- (4) 기준가격 : 2007년 7월 16일 각 기초자산 증가
- (5) 중간평가일 : 2008년 1월 11일, 2008년 7월 11일, 2009년 1월 13일

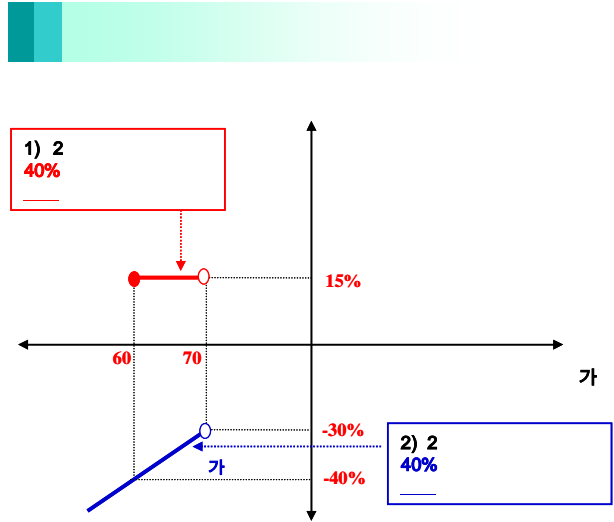
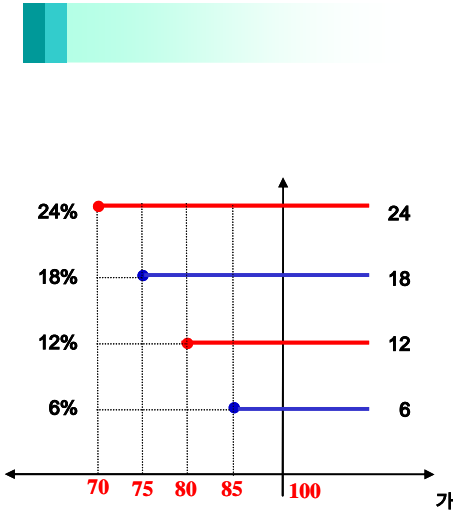

1) : = × (1 + 15%)
 2) : = × (1 -))

3.

New 2Star	KELP-1	(:)	498
-----------	--------	-------	-----

4.

(VaR: 99%, 10)	(:)	
New 2Star	KELP-1	789

New 2Star POSH-2

1.

		(1)	(2)	(1-2)
	ELS		0	0
	ELS	12,754		12,754
		12,754		12,754

2.

- (1) 기초자산 : POSCO, 신한지주
- (2) 발행일 : 2007년 7월 20일
- (3) 만기일 : 2010년 7월 15일
- (4) 기준가격 : 2007.7. 16, 18, 19(월,수,목) 증가의 평균 [원미만 절사]
- (5) 중간평가일 : 2008년 1월 15일, 2008년 7월 15일, 2009년 1월 15일, 2009년 7월 15일, 2010년 1월 15일

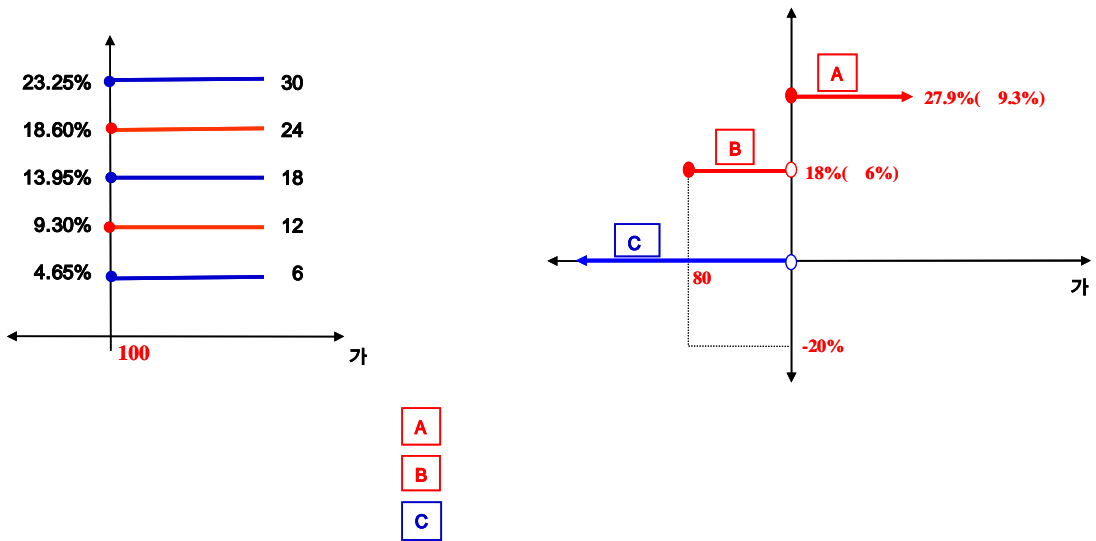

3.

New 2Star POSH-2 **92**

4.

(VaR: 99%, 10) **9,221**

: **New 2Star** **SEKE-2**

1.

		(1)	(2)	(1-2)	(:)
	ELS			0	
	ELS	1,436		1,436	
		1,436		1,436	

2.

- (1) 기초자산 : 삼성전자, 한국전력
- (2) 발행일 : 2007년 8월 2일
- (3) 만기일 : 2010년 7월 29일
- (4) 기준가격 : 2007년 7월 31일의 증가
- (5) 최종기준주가 : 2010년 7월 27일 각 기초자산 증가
- (6) 중간평가일 : 2008년 1월 28일, 2008년 7월 28일, 2009년 1월 23일, 2009년 7월 28일, 2010년 1월 26일

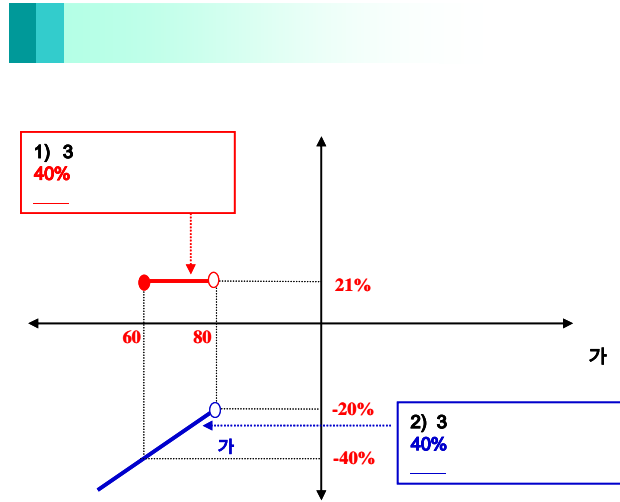
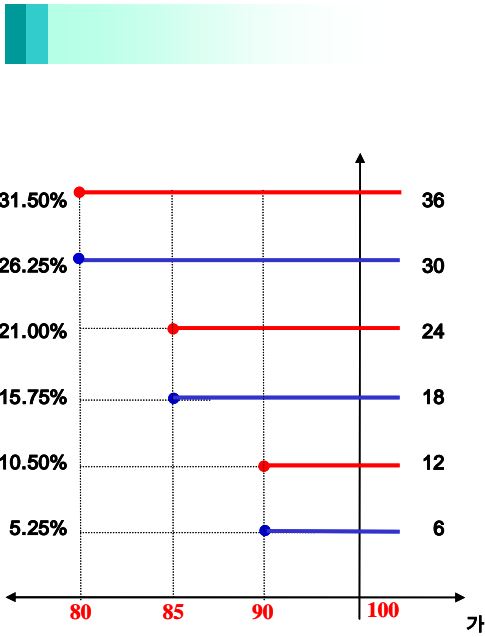

3.

New 2Star SEKE-2 **114**

4.

(VaR: 99%, 10)
New 2Star SEKE-2 **183**

1.

		(1)	(2)	(1-2)	(:)
	ELS			0	
	ELS	3,660		3,660	
		3,660		3,660	

2.

- (1) 기초자산 : 삼성전자, 한국전력
- (2) 발행일 : 2007년 8월 2일
- (3) 만기일 : 2010년 7월 29일
- (4) 기준가격 : 2007년 7월 31일의 증가
- (5) 최종기준주가 : 2010년 7월 27일 각 기초자산 증가
- (6) 중간평가일 : 2008년 1월 28일, 2008년 7월 28일, 2009년 1월 23일, 2009년 7월 28일, 2010년 1월 26일

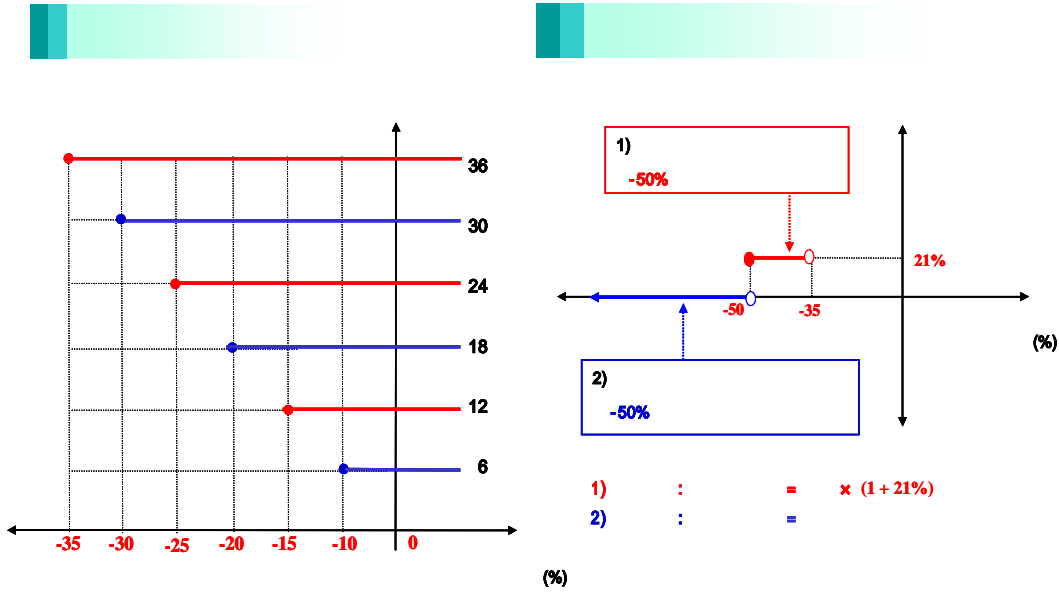

. (%) 가 , [Worst] .

3.

New 2Star SEKE-3 **495** (:)

4.

(VaR: 99%, 10) New 2Star SEKE-3 **5,496** (:)

: **New 2Star** **SGHY-1**

1.

		(1)	(2)	(1-2)	(:)
	ELS			0	
	ELS	14,622		14,622	
		14,622		14,622	

2.

- (1) 기초자산 : 삼성중공업 보통주, 하이닉스 보통주
- (2) 발행일 : 2007년 8월 9일
- (3) 만기일 : 2009년 8월 5일
- (4) 기준가격 :: 2007년 08월 06일, 07일, 08일 각 기초자산 증가의 산술평균
- (5) 최종기준주가 : 2009년 07월 30일, 31일, 08월 03일 각 기초자산 증가의 산술평균
- (6) 중간평가일 : 2008년 01월 30일, 31일, 02월 01일, 2008년 07월 30일, 31일, 08월 01일, 2009년 01월 30일, 02월 02일, 03일

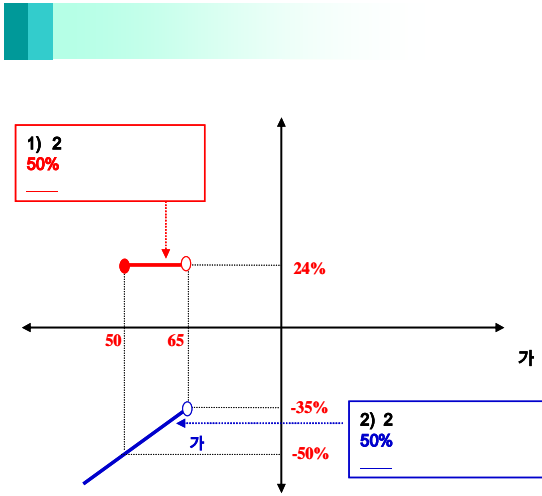
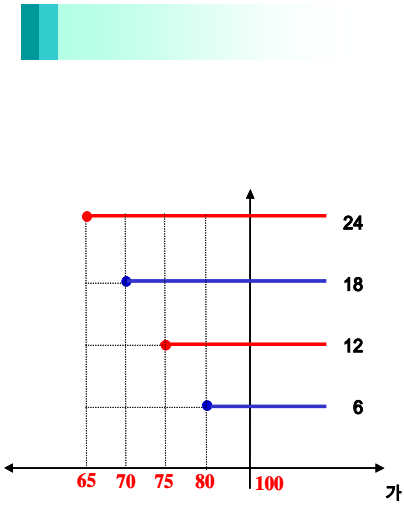

1) : = × (1 + 24%)
 2) : = × (1 -)

3.

New 2Star SGHY-1 **1,122** (:)

4.

(VaR: 99%, 10)
 New 2Star SGHY-1 **1,997** (:)

1.

		(1)	(2)	(1-2)	(:)
	ELS		0	0	
	ELS	18,672		18,672	
		18,672		18,672	

2.

- (1) 기초자산 : 대우증권 보통주, 삼성중공업 보통주
- (2) 발행일 : 2007년 8월 9일
- (3) 만기일 : 2009년 8월 5일
- (4) 기준가격 : 2007년 08월 06일, 07일, 08일 각 기초자산 증가의 산술평균
- (5) 최종기준주가 : 2009년 07월 30일, 31일, 08월 03일 각 기초자산 증가의 산술평균
- (6) 중간평가일 : 2008년 01월 30일, 31일, 02월 01일, 2008년 07월 30일, 31일, 08월 01일, 2009년 01월 30일, 02월 02일, 03일

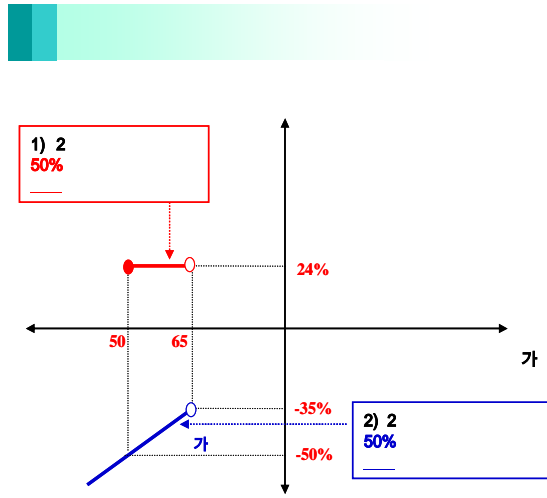
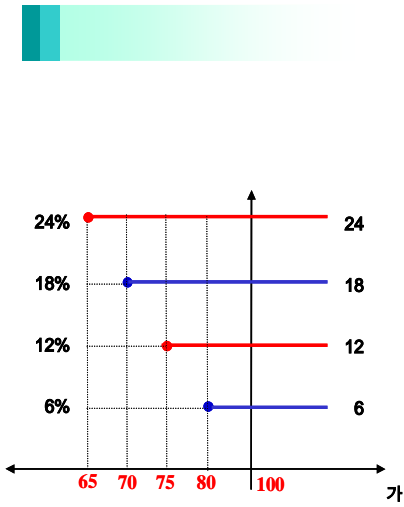

1) : = × (1 + 24%)
 2) : = × (1 -)

3.

New 2Star	SGDS-1	1,405
-----------	--------	-------

4.

(VaR: 99%, 10)		
New 2Star	SGDS-1	2,826

1.

		(1)	(2)	(1-2)	(:)
	ELS			0	
	ELS	11,361		11,361	
		11,361		11,361	

2.

- (1) 기초자산 : 하이닉스 보통주, 현대건설 보통주
- (2) 발행일 : 2007년 8월 16일
- (3) 만기일 : 2009년 8월 13일
- (4) 기준가격 : 2007년 08월 14일 기초자산 증가
- (5) 최종기준주가 : 2009년 08월 11일 기초자산 증가
- (6) 중간평가일 : 2008년 02월 11일, 2008년 08월 11일, 2009년 02월 11일

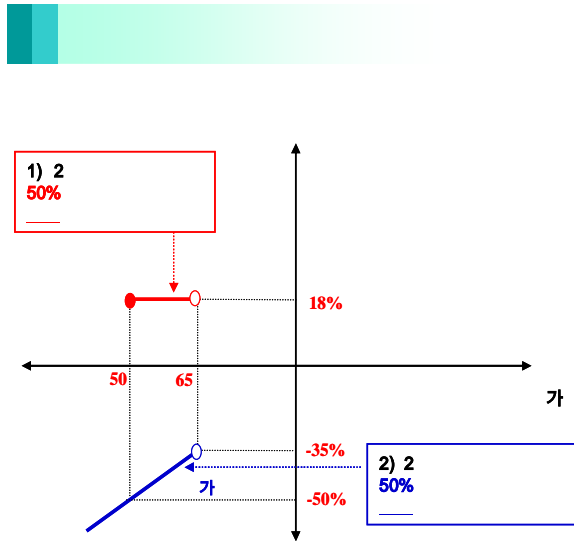
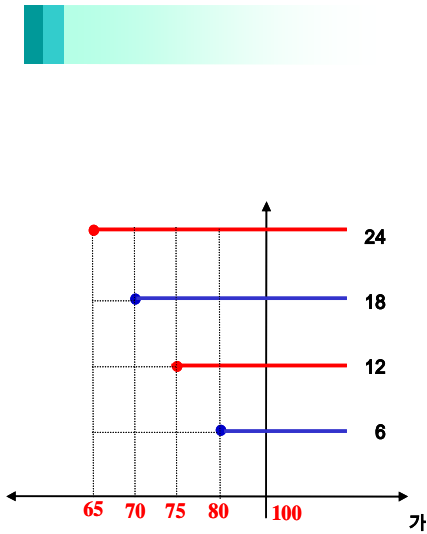

1) : = × (1 + 18%)
 2) : = × (1 -)

3.

New 2Star YH-2 **872** (:)

4.

(VaR: 99%, 10)
 New 2Star YH-2 **1,615** (:)

: **New 2Star** **NH-4**

1.

		(1)	(2)	(1-2)	(:)
	ELS			0	
	ELS	29,046		29,046	
		29,046		29,046	

2.

- (1) 기초자산 : NIKKEI225 지수, 한국전력 보통주
- (2) 발행일 : 2007년 8월 20일
- (3) 만기일 : 2010년 8월 16일
- (4) 기준가격 : 2007년 08월 17일 기초자산 증가
- (5) 최종기준주가 : 2010년 08월 12일 기초자산 증가
- (6) 중간평가일 : 2008년 02월 13일, 2008년 08월 12일, 2009년 02월 12일, 2009년 08월 12일, 2010년 02월 11일

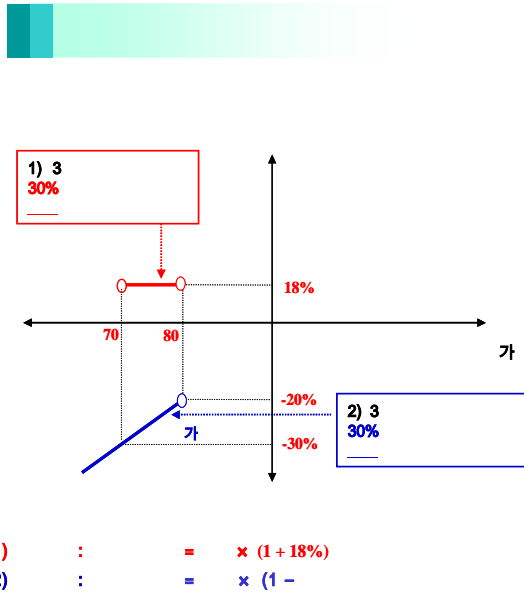
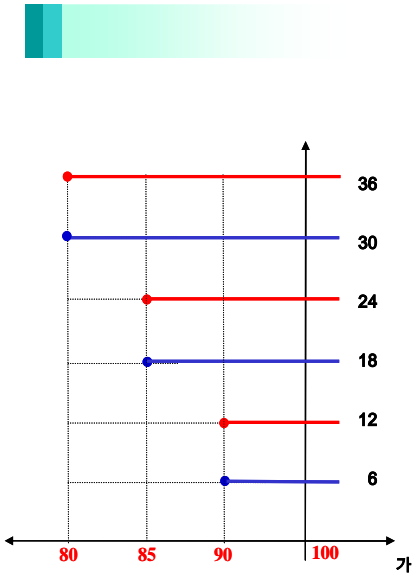

3.

New 2Star NH-4 **2,428** (:)

4.

(VaR: 99%, 10)
New 2Star NH-4 **3,612** (:)

1.

		(1)	(2)	(1-2)	(:)
	ELS			0	
	ELS	10,146		10,146	
		10,146		10,146	

2.

- (1) 기초자산 : 현대건설 보통주, 대우건설 보통주
- (2) 발행일 : 2007년 8월 28일
- (3) 만기일 : 2009년 8월 26일
- (4) 기준가격 : 2007년 08월 27일 기초자산 증가
- (5) 최종기준주가 : 2009년 08월 24일 기초자산 증가
- (6) 중간평가일 : 2008년 02월 22일, 2008년 08월 22일, 2009년 02월 24일

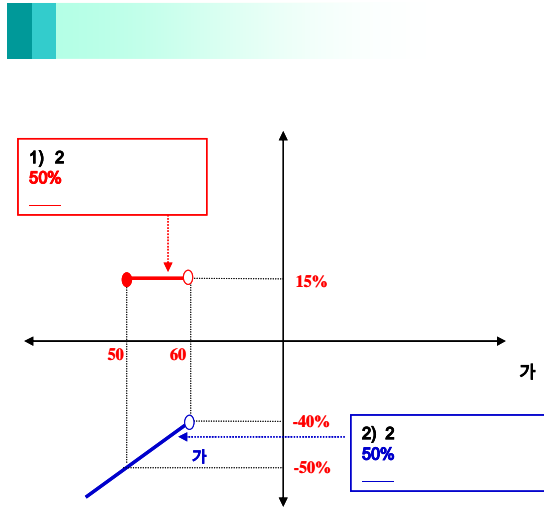
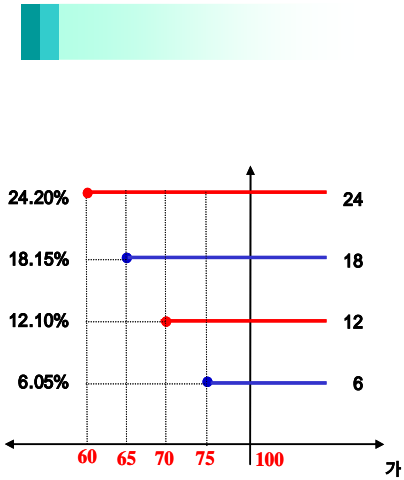

3.

New 2Star HGDG-1 (:) **695**

4.

(VaR: 99%, 10) (:)
New 2Star HGDG-1 **910**

1.

		(1)	(2)	(1-2)	(:)
	ELS	0		0	
	ELS	5,463		5,463	
		5,463		5,463	

2.

- (1) 기초자산 : NIKKEI225 지수, 한국전력 보통주
- (2) 발행일 : 2007년 8월 29일
- (3) 만기일 : 2010년 8월 26일
- (4) 기준가격 : 2007년 08월 27일 기초자산 증가
- (5) 최종기준주가 : 2010년 08월 24일 기초자산 증가
- (6) 중간평가일 : 2008년 02월 22일, 2008년 08월 22일, 2009년 02월 24일, 2009년 08월 24일, 2010년 02월 23일

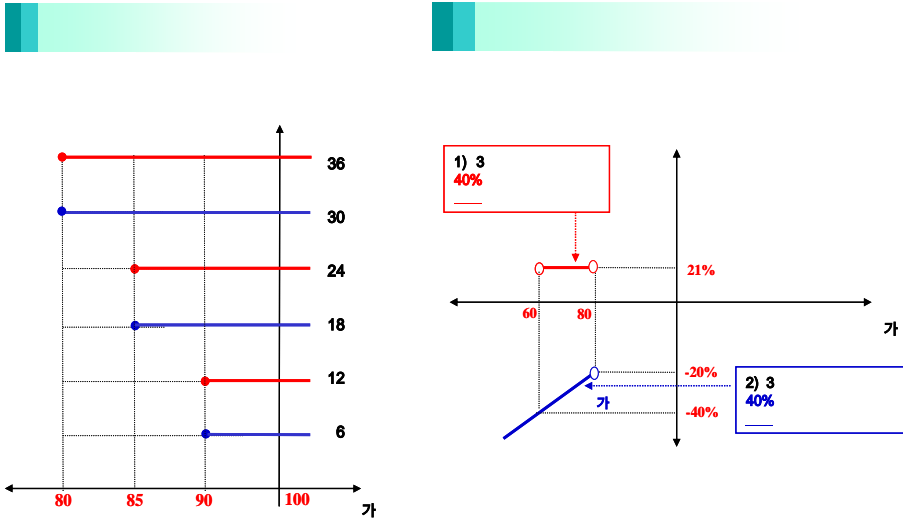

3.

New 2Star NH-5 512 (:)

4.

(VaR: 99%, 10)
New 2Star NH-5 752 (:)

: **New 2Star** **LEHF-1**

1.

		(1)	(2)	(1-2)	(:)
	ELS	0		0	
	ELS	5,050		5,050	
		5,050		5,050	

2.

- (1) 기초자산 : 하나금융지주 보통주, LG전자 보통주
- (2) 발행일 : 2007년 4월 20일
- (3) 만기일 : 2009년 4월 17일
- (4) 기준가격 : 2007년 4월 19일 기초자산 증가
- (5) 최종기준주가 : 2009년 4월 15일 기초자산 증가
- (6) 중간평가일 : 2007년 10월 16일, 2008년 04월 16일, 2008년 10월 15일

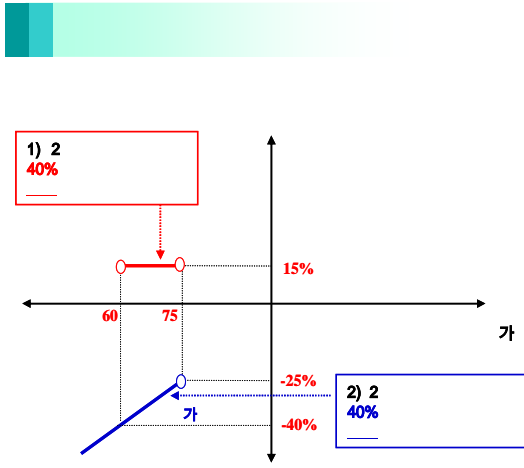
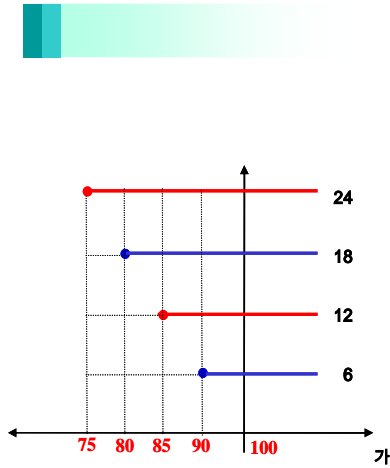

3.

New 2Star LEHF-1 **484**

4.

(VaR: 99%, 10) New 2Star LEHF-1 **726**

1.

		(1)	(2)	(1-2)	(:)
	ELS			0	
	ELS	20,634		20,634	
		20,634		20,634	

2.

- (1) 기초자산 : 삼성전자 보통주, 외환은행 보통주
- (2) 발행일 : 2007년 09월 11일
- (3) 만기일 : 2009년 09월 09일
- (4) 기준가격 : 2007년 09월 10일 각 기초자산의 증가
- (5) 최종기준주가 : 2009년 09월 07일 각 기초자산의 증가
- (6) 중간평가일 : 2008년 03월 05일, 2008년 09월 05일, 2009년 03월 05일

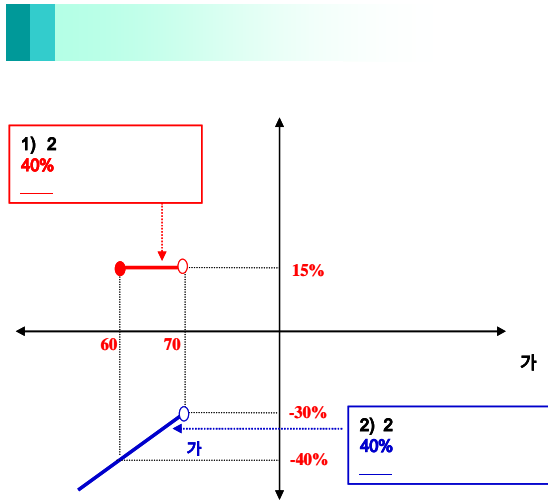
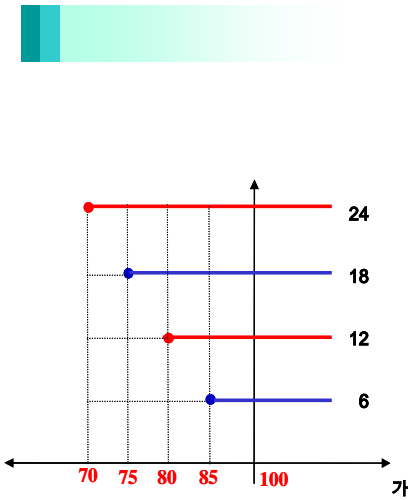

3.

New 2Star	KESE-1	(:)	1,573
-----------	--------	-------	--------------

4.

New 2Star	KESE-1	(VaR: 99%, 10)	(:)	1,882
-----------	--------	-----------------	-------	--------------

1.

		(1)	(2)	(1-2)	(:)
	ELS			0	
	ELS	20,634		20,634	
		20,634		20,634	

2.

- (1) 기초자산 : 삼성전자 보통주, 외환은행 보통주
- (2) 발행일 : 2007년 09월 11일
- (3) 만기일 : 2009년 09월 09일
- (4) 기준가격 : 2007년 09월 10일 각 기초자산의 증가
- (5) 최종기준주가 : 2009년 09월 07일 각 기초자산의 증가
- (6) 중간평가일 : 2008년 03월 05일, 2008년 09월 05일, 2009년 03월 05일

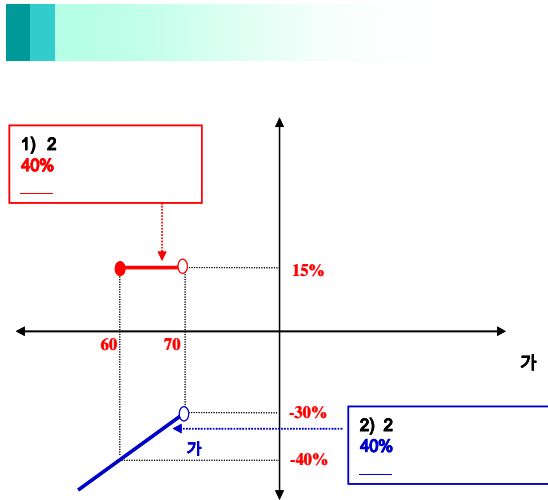
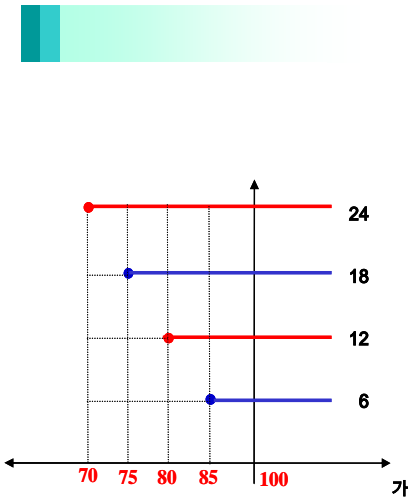

3.

New 2Star	KESE-1	(:)	1,573
-----------	--------	-------	--------------

4.

New 2Star	KESE-1	(VaR: 99%, 10)	(:)	1,882
-----------	--------	-----------------	-------	--------------

1.

		(1)	(2)	(1-2)	(:)
	ELS		0	0	
	ELS	38,550		38,550	
		38,550		38,550	

2.

- (1) 기초자산 : KOSPI200 지수, 한국전력 보통주
- (2) 발행일 : 2007년 09월 19일
- (3) 만기일 : 2010년 09월 13일
- (4) 기준가격 : 2007년 09월 14일, 17일, 18일 각 기초자산 증가의 산술평균
- (5) 최종기준주가 : 2010년 09월 08일 각 기초자산의 증가
- (6) 중간평가일 : 2008년 3월 07일/ 10일/ 11일, 2008년 9월 08일/ 09일/ 10일,
2009년 3월 09일/ 10일/ 11일, 2009년 9월 07일/ 08일/ 09일, 2010년 3월 08일/ 09일/ 10일

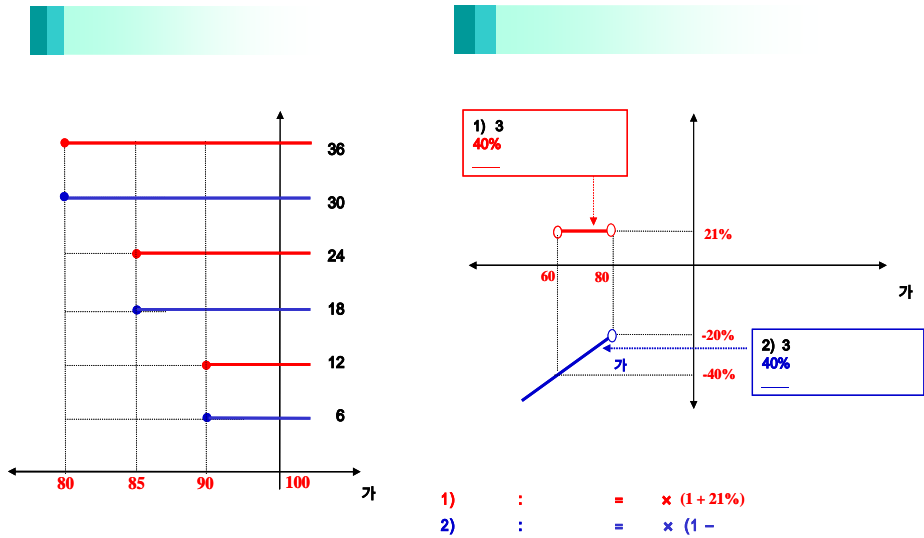

3.

New 2Star KIKE-1 **2,665**

4.

(VaR: 99%, 10) New 2Star KIKE-1 **2,992**

: **New 2Star** **HMKE-1**

1.

		(1)	(2)	(1-2)	(:)
	ELS			0	
	ELS	24,228		24,228	
		24,228		24,228	

2.

- (1) 기초자산 : 외환은행 보통주, 현대모비스 보통주
- (2) 발행일 : 2007년 09월 28일
- (3) 만기일 : 2009년 9월 18일
- (4) 기준가격 : 2007년 9월 20일, 21일, 27일 각 기초자산 증가의 산술평균
- (5) 최종기준주가 : 2009년 9월 14일, 15일, 16일 각 기초자산의 증가
- (6) 중간평가일 : 2008년 3월 13일/ 14일/ 17일, 2008년 9월 12일/ 16일/ 17일, 2009년 3월 13일/ 16일/ 17일

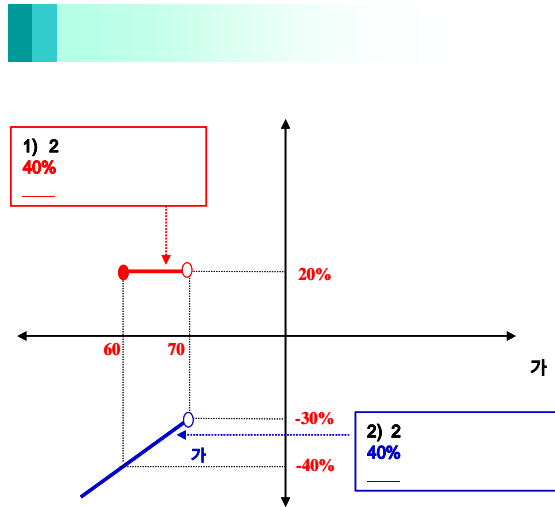
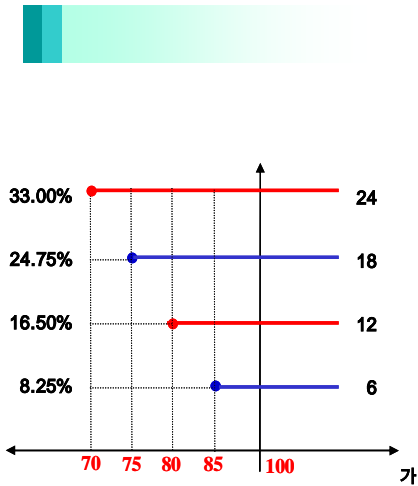

3.

New 2Star HMKE-1 **1,818**

4.

(VaR: 99%, 10) **2,891**

: **New 2Star** **HMDM-1**

1.

		(1)	(2)	(1-2)	(:)
	ELS			0	
	ELS	8,007		8,007	
		8,007		8,007	

2.

- (1) 기초자산 : 대우조선해양 보통주, 현대모비스 보통주
- (2) 발행일 : 2007년 10월 08일
- (3) 만기일 : 2009년 10월 01일
- (4) 기준가격 : 2007년 10월 05일 각 기초자산의 증가
- (5) 최종기준주가 : 2009년 09월 29일 각 기초자산의 증가
- (6) 중간평가일 : 2008년 04월 02일, 2008년 09월 30일, 2009년 04월 01일

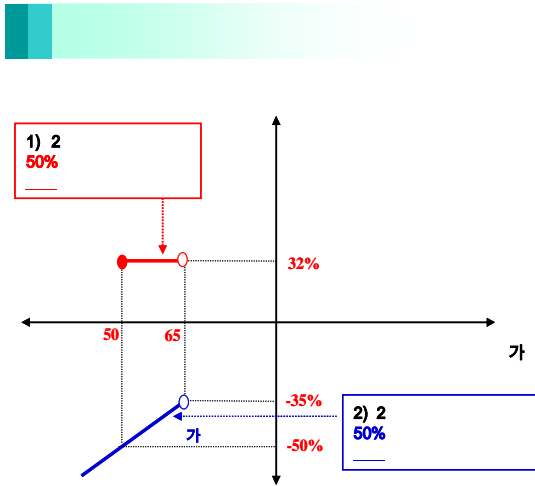
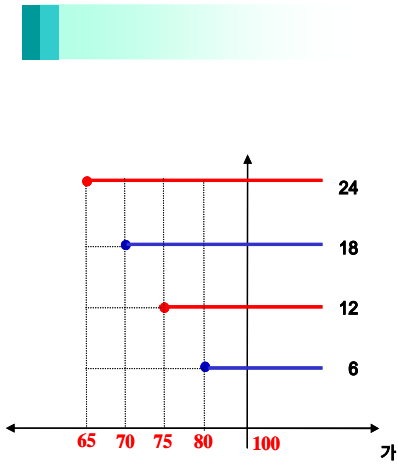

3.

New 2Star HMDM-1 **696** (:)

4.

(VaR: 99%, 10) **888** (:)
New 2Star HMDM-1

: **New 2Star** **POHY-1**

1.

		(1)	(2)	(1-2)	(:)
	ELS			0	
	ELS	17,787		17,787	
		17,787		17,787	

2.

- (1) 기초자산 : POSCO 보통주, 하이닉스 보통주
- (2) 발행일 : 2007년 10월 09일
- (3) 만기일 : 2009년 10월 07일
- (4) 기준가격 : 2007년 10월 08일 각 기초자산의 증가
- (5) 최종기준주가 : 2009년 10월 05일 각 기초자산의 증가
- (6) 중간평가일 : 2008년 04월 03일, 2008년 10월 02일, 2009년 04월 03일

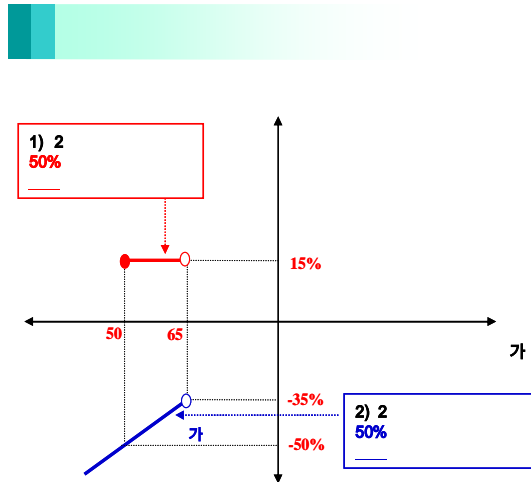
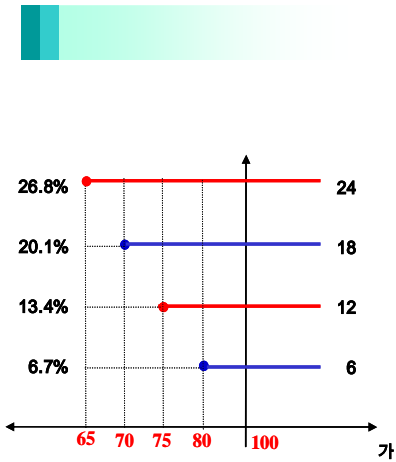

3.

New 2Star POHY-1 **1,351** (:)

4.

(VaR: 99%, 10) New 2Star POHY-1 **2,070** (:)

New 2Star SEST-3

1.

		(1)	(2)	(1-2)	(:)
	ELS			0	
	ELS	12,931		12,931	
		12,931		12,931	

2.

- (1) 기초자산 : 삼성전자 보통주, SK텔레콤 보통주
- (2) 발행일 : 2007년 10월 11일
- (3) 만기일 : 2010년 10월 08일
- (4) 기준가격 : 2007년 10월 10일 각 기초자산의 증가
- (5) 최종기준주가 : 2010년 10월 06일 각 기초자산의 증가
- (6) 중간평가일 : 2008년 04월 07일, 2008년 10월 07일, 2009년 04월 07일, 2009년 10월 07일, 2010년 04월 07일

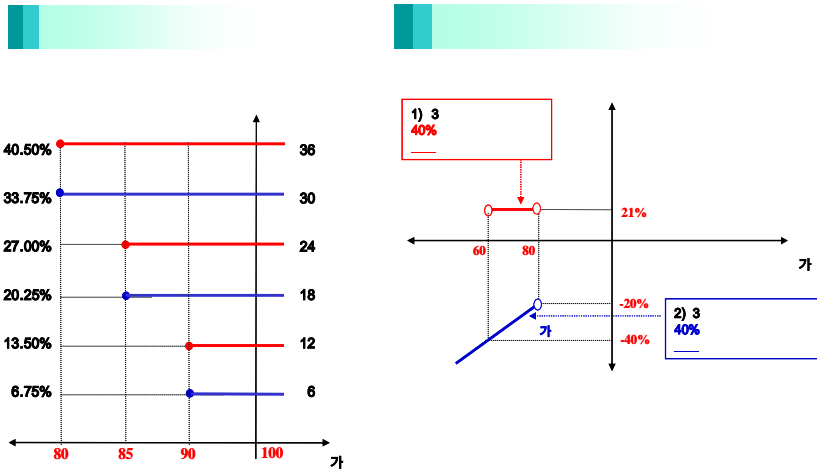

3.

New 2Star SEST-3 **1,055** (:)

4.

(VaR: 99%, 10) New 2Star SEST-3 **1,835** (:)

1.

		(1)	(2)	(1-2)	(:)
	ELS	0		0	
	ELS	38,387		38,387	
		38,387		38,387	

2.

- (1) 기초자산 : NIKKEI225 지수, 삼성전자 보통주
- (2) 발행일 : 2007년 10월 17일
- (3) 만기일 : 2010년 10월 11일
- (4) 기준가격 : 2007년 10월 12일, 15일, 16일 각 기초자산의 증가의 산술평균
- (5) 최종기준주가 : 2010년 10월 05일, 06일, 07일 각 기초자산의 증가의 산술평균
- (6) 중간평가일 : 2008년 04월 04일 / 07일 / 08일, 2008년 10월 06일 / 07일 / 08일, 2009년 04월 06일 / 07일 / 08일, 2009년 10월 05일 / 06일 / 07일, 2010년 04월 05일 / 06일 / 07일

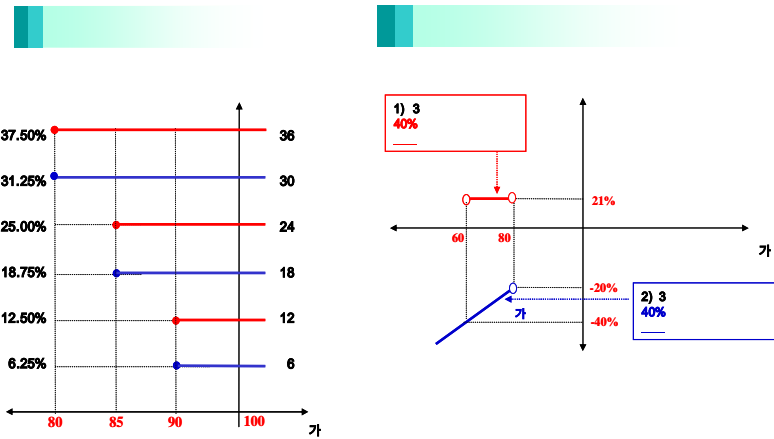

3.

New 2Star NS-4 (:) **2,846**

4.

(VaR: 99%, 10) (:)
New 2Star NS-4 **3,551**

1.

		(1)	(2)	(1-2)	(:)
	ELS	0		0	
	ELS	7,924		7,924	
		7,924		7,924	

2.

- (1) 기초자산 : 삼성전자 보통주, KOSPI200 지수
- (2) 발행일 : 2007년 10월 24일
- (3) 만기일 : 2010년 10월 21일
- (4) 기준가격 : 2007년 10월 22일 각 기초자산의 증가
- (5) 최종기준주가 : 2010년 10월 19일 각 기초자산의 증가
- (6) 중간평가일 : 2008년 4월 17일, 2008년 10월 17일, 2009년 4월 17일, 2009년 10월 19일, 2010년 4월 19일

[그림A] 조기상환 조건 충족시

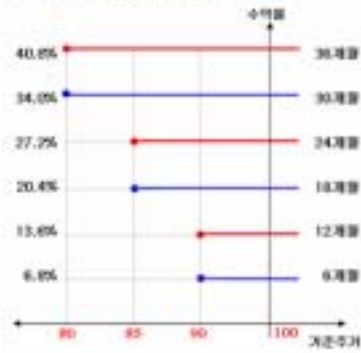

[그림B] 조기상환 조건을 충족하지 못하고 만기시

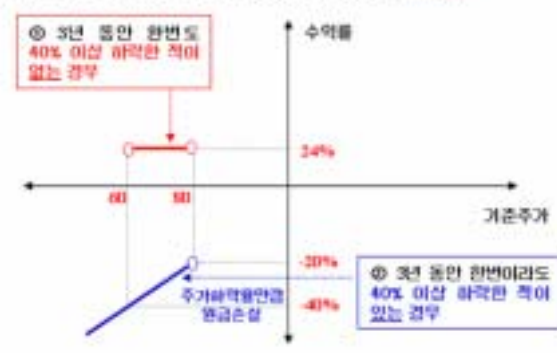

3.

New 2Star IS-4 (:) **451**

4.

(VaR: 99%, 10) (:) **720**

1.

		(1)	(2)	(1-2)	(:)
	ELS	0		0	
	ELS	5,988		5,988	
		5,988		5,988	

2.

- (1) 기초자산 : LG필립스 보통주, 기업은행 보통주
- (2) 발행일 : 2007년 10월 25일
- (3) 만기일 : 2009년 10월 23일
- (4) 기준가격 : 2007년 10월 24일 각 기초자산의 증가
- (5) 최종기준주가 : 2009년 10월 21일 각 기초자산의 증가
- (6) 중간평가일 : 2008년 04월 21일, 2008년 10월 21일, 2009년 04월 21일

[그림A] 초기상환 조건 충족시

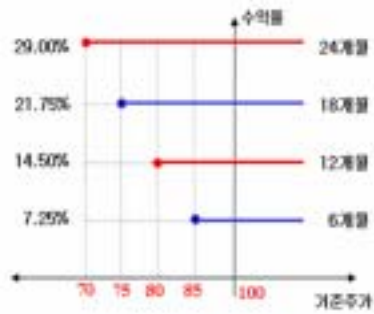

[그림B] 초기상환 조건을 충족하지 못하고 만기시

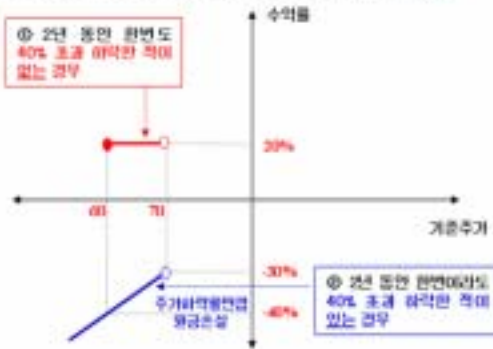

3.

New 2Star LPIB-1 **406**

4.

(VaR: 99%, 10) **602**