

: 2007-11-02

: two-star ELS PH-1

1.

		(1)	(2)	(1-2)	( : )
	ELS			0	
	ELS	5,698		5,698	
		5,698		5,698	

2.

- (1) 기초자산 : POSCO 보통주, 현대차 보통주
- (2) 추가연계증권 발행자 : 굿모닝신한증권
- (3) 발행일 : 2005년 12월 05일
- (4) 만기일 : 2010년 12월 03일
- (5) 최초기준주가 : POSCO 보통주 205,833원, 현대차 보통주 87,533원  
(2005년 11월 30일, 12월 01일 및 12월 02일 각 기초자산 증가의 산술평균)
- (6) 최종기준주가 : 2010년 11월 29일, 11월 30일, 12월 01일의 POSCO 보통주, 현대차 보통주 증가의 산술평균

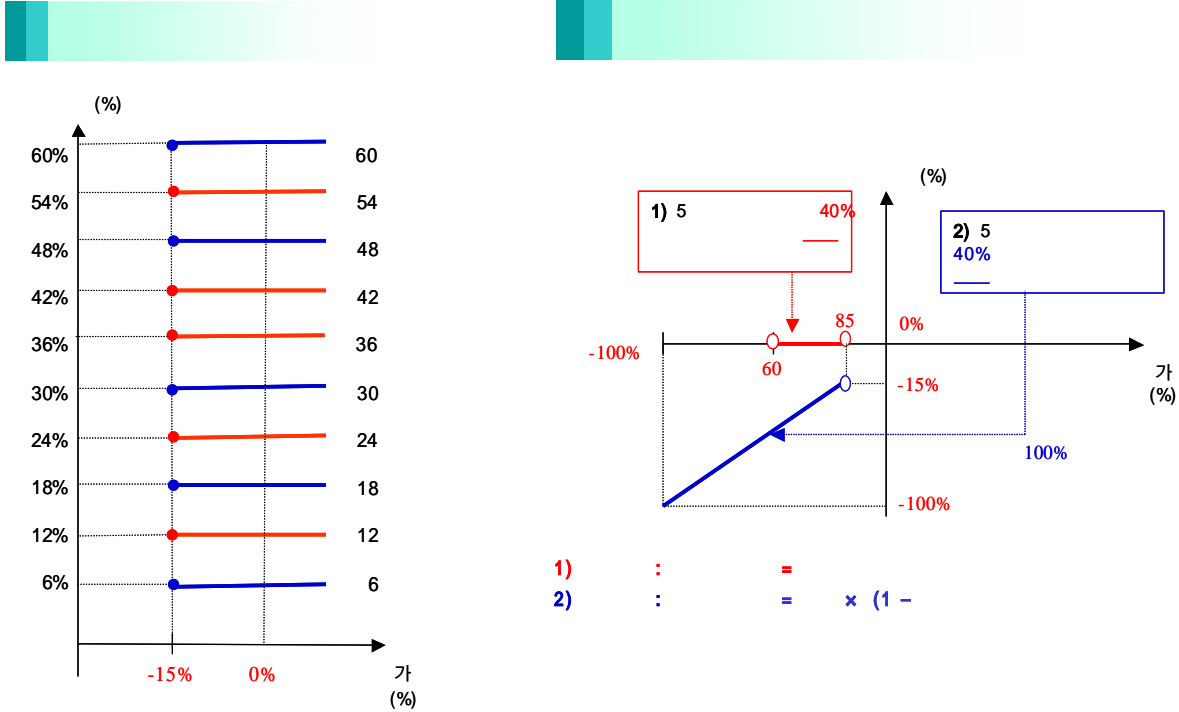

1) : = )  
 2) : = × (1 - )

3.

two-star ELS PH-1 ( : ) **806**

4.

(VaR: 99%, 10 ) ( : )  
 two-star ELS PH-1 **1,314**

two-star ELS PH-2

1.

		(1)	(2)	(1-2)	( : )
	ELS				
	ELS	6,337		6,337	
		6,337		6,337	

2.

- (1) 기초자산 : POSCO 보통주, 현대차 보통주
- (2) 추가연계증권 발행자 : ㈜외환은행
- (3) 발행일 : 2005년 12월 21일
- (4) 만기일 : 2008년 12월 24일
- (5) 최초기준주가 : 2005년 12월 21일 종가
- (6) 최종기준주가 : 2008년 12월 19일의 종가
- (7) 중간평가일 : 2006년 6월 20일, 2006년 12월 20일, 2007년 6월 20일, 2007년 12월 20일, 2008년 6월 20일 각 종가



3.

two-star ELS PH-2 ( : ) 683

4.

(VaR: 99%, 10 ) two-star ELS PH-2 ( : ) 1,286

: **New 2Star** **HH-1**

1.

		(1)	(2)	(1-2)	( : )
	ELS		0	0	
	ELS	11,750		11,750	
		11,750		11,750	

2.

- (1) 기초자산 : 현대차 보통주, 하이닉스 보통주
- (2) 발행일 : 2006년 9월 19일
- (3) 만기일 : 2008년 9월 17일
- (4) 기준가격 : 2006년 9월 19일의 기초자산 각각의 증가
- (5) 최종기준주가 : 2008년 9월 12일 기초자산 증가
- (6) 중간평가일 : 2007년 3월 14일, 2007년 9월 13일, 2008년 3월 13일의 각 증가

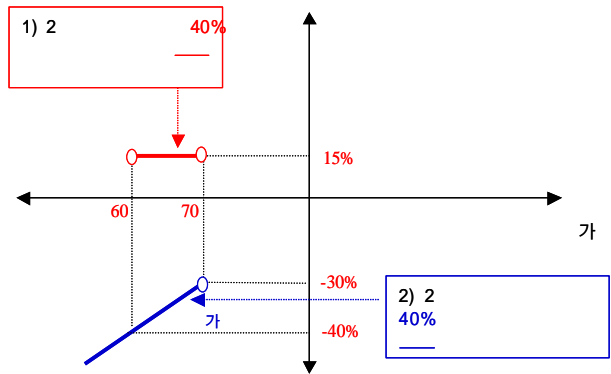

3.

New 2Star      HH-1      ( : )  
1,616

4.

(VaR: 99%, 10 )      ( : )  
 New 2Star      HH-1      4,025

1.

		(1)	(2)	(1-2)	
	ELS		0	0	
	ELS	10,140		10,140	
		10,140		10,140	

2.

- (1) 기초자산 :현대차 보통주, 우리금융 보통주
- (2) 발행일 : 2006년 9월 20일
- (3) 만기일 : 2009년 9월 14일
- (4) 기준가격 : 2006년 9월 15일, 18일,19일의 기초자산 각각의 증가(우리금융 보통주 : 18,900원, 현대차 보통주 : 84,900원)
- (5) 최종기준주가 : 2009년 9월 10일 기초자산 증가
- (6) 중간평가일 : 2007년 3월 12일, 2007년 9월 12일, 2008년 3월 12일, 2008년 9월 10일, 2009년 3월 11일

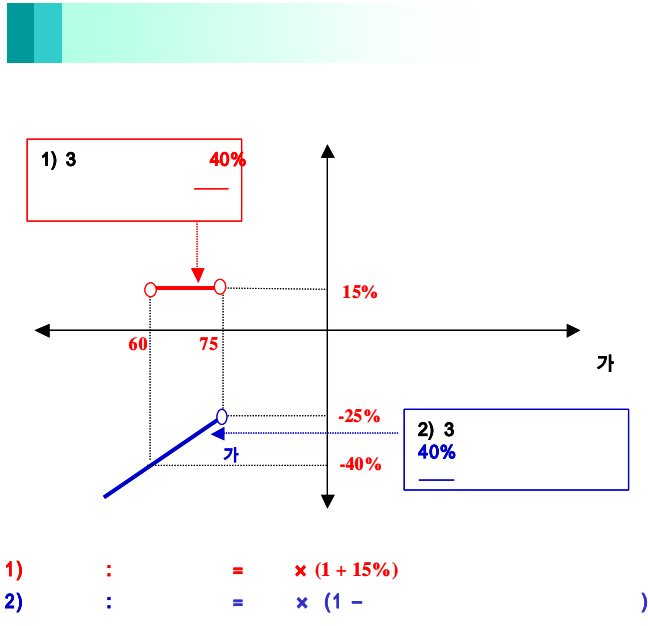
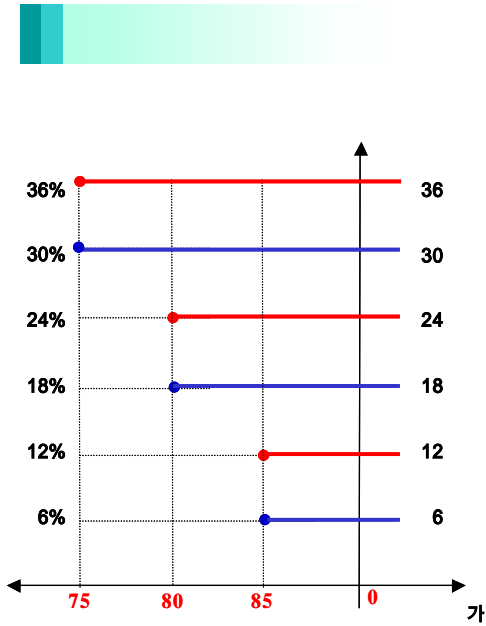

3.

New 2Star HW-1 **1,037**

4.

(VaR: 99%, 10 )  
 New 2Star HW-1 **1,799**

: **New 2Star** **KH-1**

1.

		(1)	(2)	(1-2)	( : )
	ELS		0	0	
	ELS	22,703		22,703	
		22,703		22,703	

2.

- (1) 기초자산 : 기아차 보통주, 하이닉스 보통주
- (2) 발행일 : 2006년 10월 27일
- (3) 만기일 : 2008년 10월 24일
- (4) 기준가격 : 2006년 10월 26일 기초자산 각각의 증가(기아차 보통주 : 14,150원, 하이닉스 보통주 : 35,550원)
- (5) 최종기준주가 : 2008년 10월 22일 각 기초자산 증가
- (6) 중간평가일 : 2007년 4월 23일, 2007년 10월 23일, 2008년 4월 23일

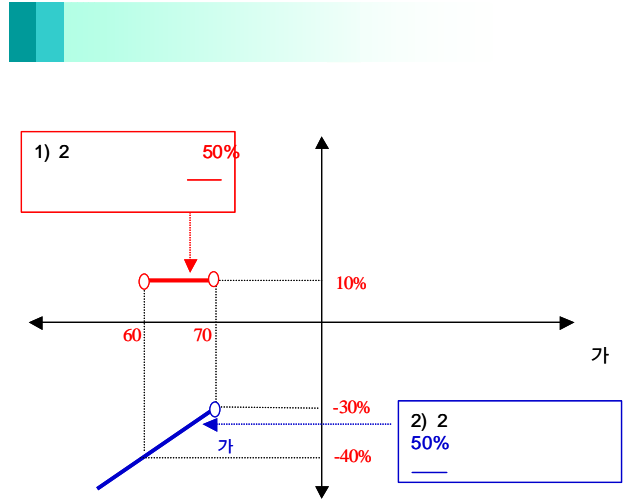
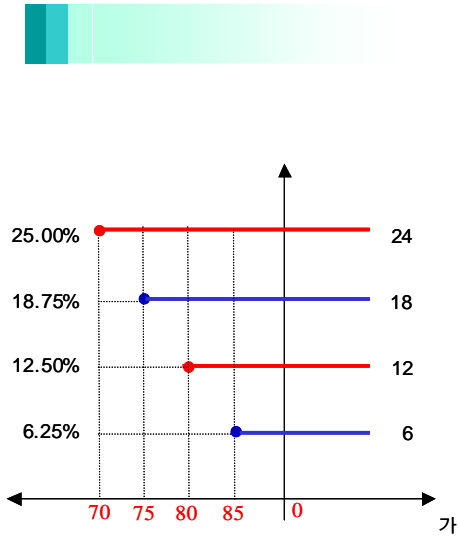

3.

New 2Star KH-1 **2,174** ( : )

4.

(VaR: 99%, 10 ) **3,011** ( : )  
New 2Star KH-1

1.

		(1)	(2)	(1-2)	( : )
	ELS			0	
	ELS	16,903		16,903	
		16,903		16,903	

2.

- (1) 기초자산 : LG필립스LCD 보통주, 기아차 보통주
- (2) 발행일 : 2006년 11월 21일
- (3) 만기일 : 2008년 11월 19일
- (4) 기준가격 : 2006년 11월 20일 기초자산 각각의 증가(LG필립스LCD 보통주 - 30,950원 / 기아차 보통주 - 14,650원)
- (5) 최종기준주가 : 2008년 11월 17일 각 기초자산 증가
- (6) 중간평가일 : 2007년 5월 16일, 2007년 11월 15일, 2008년 5월 15일

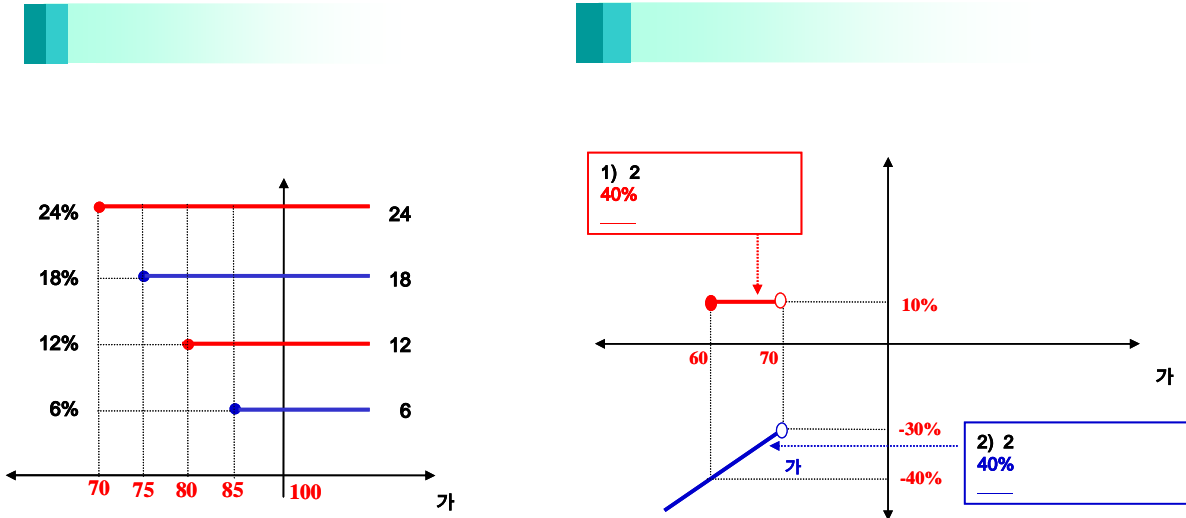

3. New 2Star LK-1 ( : ) **1,642**

4. (VaR: 99%, 10 ) New 2Star LK-1 ( : ) **3,288**

: **New 2Star** **HMHY-1**

1.

		(1)	(2)	(1-2)	( : )
	ELS		0	0	
	ELS	23,447		23,447	
		23,447		23,447	

2.

- (1) 기초자산 : 현대모비스 보통주, 하이닉스 보통주
- (2) 발행일 : 2007년 4월 19일
- (3) 만기일 : 2009년 4월 17일
- (4) 기준가격 : 2007년 4월 18일 각 기초자산 증가
- (5) 최종기준주가 : 2009년 4월 15일 각 기초자산 증가
- (6) 중간평가일 : 2007년 10월 15일, 2008년 4월 15일, 2008년 10월 15일

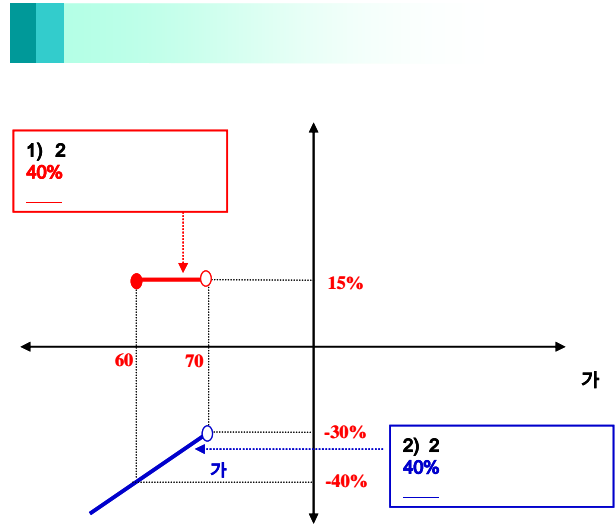
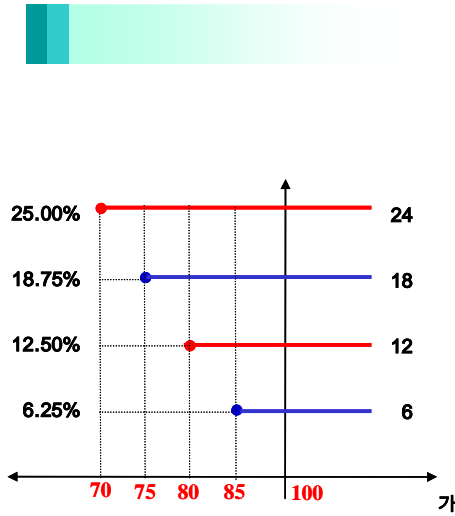

3.

New2Star      HMHY-1      ( : )  
2,239

4.

(VaR: 99%, 10 )      ( : )  
 New2Star      HMHY-1      3,515

:	New2Star	SEKE-1
---	----------	--------

1.

		(1)	(2)	(1-2)	( : )
	ELS				
	ELS	13,340		13,340	
		13,340		13,340	

2.

- (1) 기초자산 : 삼성전자 보통주, 한국전력 보통주
- (2) 발행일 : 2007년 5월 16일
- (3) 만기일 : 2010년 5월 13일
- (4) 기준가격 : 2007년 5월 14일 각 기초자산 증가
- (5) 최종기준주가 : 2010년 5월 14일 각 기초자산 증가
- (6) 중간평가일 : 2007년 11월 9일, 2008년 5월 8일, 2008년 11월 11일, 2009년 5월 11일, 2009년 11월 11일

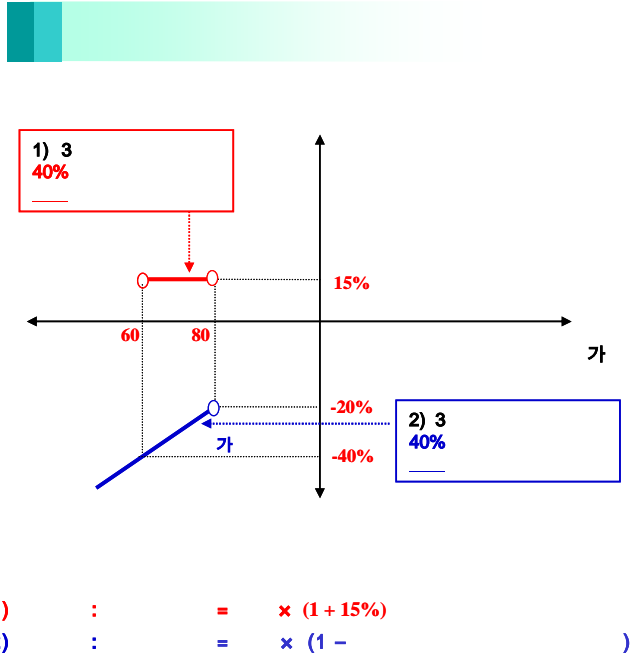
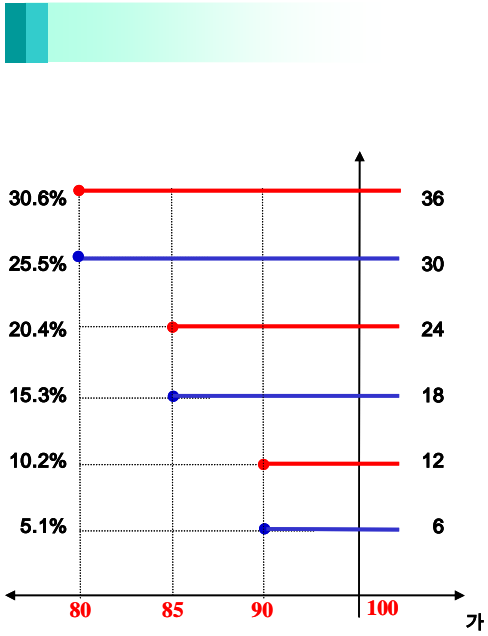

3.

New2Star	SEKE-1	( : )
		1,996

4.

New2Star	SEKE-1	(VaR: 99%, 10 ) ( : )
		2,067



**New 2Index KN-7**

1.

		(1)	(2)	(1-2)	( : )
	ELS				
	ELS	9,957		9,957	
		9,957		9,957	

2.

- (1) 기초자산 : KOSPI200 보통주, NIKKEI225 보통주
- (2) 발행일 : 2007년 5월 16일
- (3) 만기일 : 2010년 5월 13일
- (4) 기준가격 : 2007년 5월 14일 각 기초자산 증가
- (5) 최종기준주가 : 2010년 5월 14일 각 기초자산 증가
- (6) 중간평가일 : 2007년 11월 9일, 2008년 5월 8일, 2008년 11월 11일, 2009년 5월 11일, 2009년 11월 11일

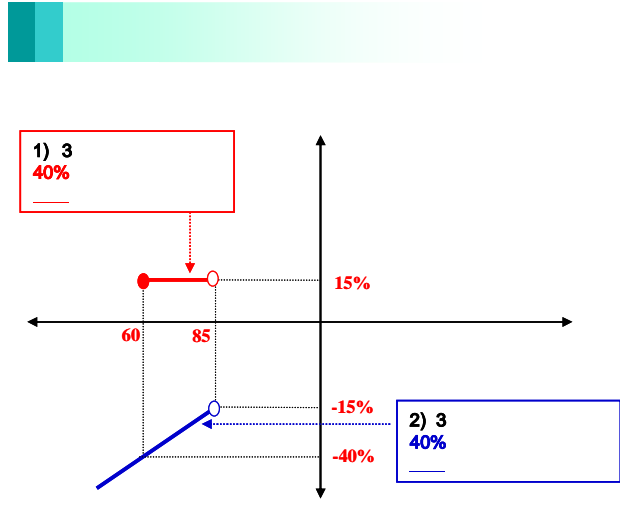
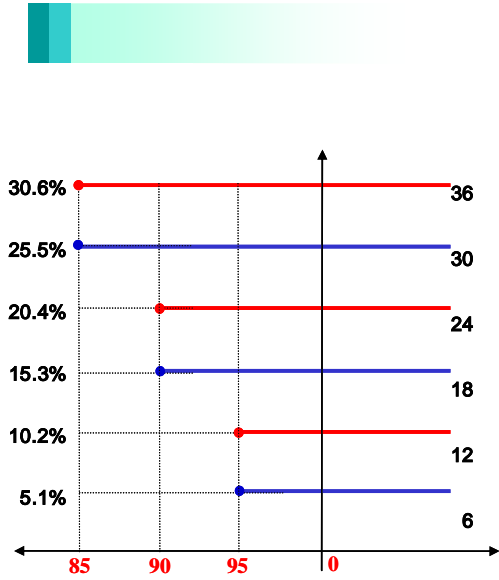

1) : = × (1 + 15%)  
 2) : = × (1 - 40%)

3.

New 2Index	KN-7	891
------------	------	-----

4.

(VaR: 99%, 10 )	KN-7	207
-----------------	------	-----

**New 2Index KN-8**

1.

		(1)	(2)	(1-2)	( : )
	ELS			0	
	ELS	14,431		14,431	
		14,431		14,431	

2.

- (1) 기초자산 : KOSPI200, NIKKEI225
- (2) 발행일 : 2007년 5월 8일
- (3) 만기일 : 2010년 5월 4일
- (4) 기준가격 : 2007년 5월 7일 각 기초자산 증가
- (5) 최종기준주가 : 2010년 4월 30일 각 기초자산 증가
- (6) 중간평가일 : 2007년 10월 31일, 2008년 4월 30일, 2008년 10월 30일, 2009년 4월 28일, 2009년 10월 30일

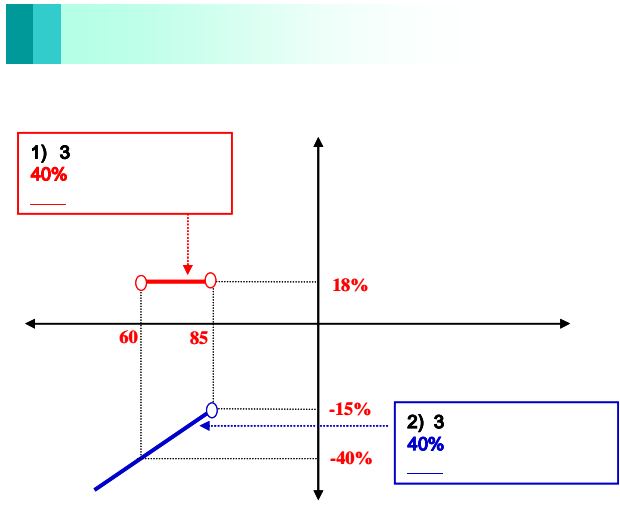
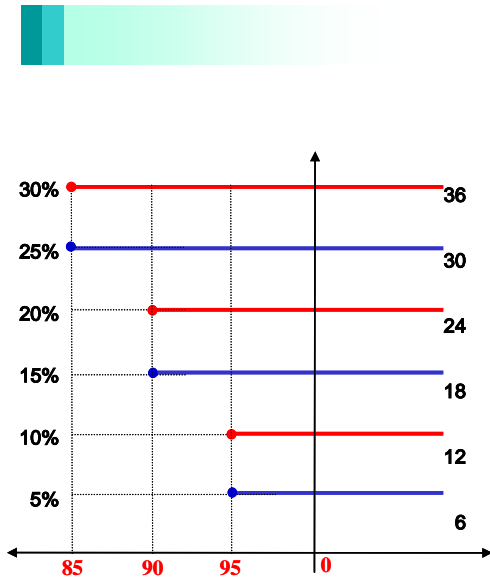

1) : = × (1 + 18%)  
 2) : = × (1 - ) )

3.

New 2Index KN-8 **1,231** ( : )

4.

(VaR: 99%, 10 ) New 2Index KN-8 **438** ( : )

:	New2Star	SEST-2
---	----------	--------

1.

		(1)	(2)	(1-2)	( : )
	ELS				
	ELS	5,756		5,756	
		5,756		5,756	

2.

- (1) 기초자산 : 삼성전자 보통주, SK텔레콤 보통주
- (2) 발행일 : 2007년 6월 4일
- (3) 만기일 : 2010년 5월 28일
- (4) 기준가격 : 2007년 5월 31일 각 기초자산 증가
- (5) 최종기준주가 : 2010년 5월 26일 각 기초자산 증가
- (6) 중간평가일 : 2007년 11월 27일, 2008년 5월 27일, 2008년 11월 26일, 2009년 5월 27일, 2009년 11월 25일

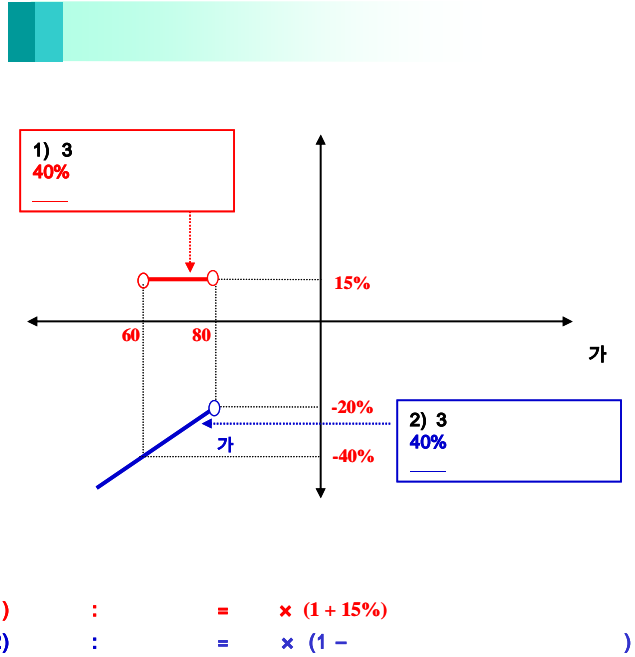
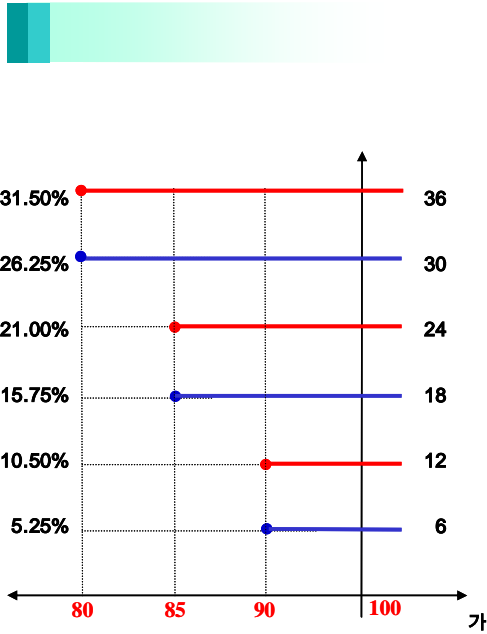

1) : = × (1 + 15%)  
 2) : = × (1 - )

3.

New2Star	SEST-2	( : ) 321
----------	--------	--------------

4.

New2Star	SEST-2	(VaR: 99%, 10 ) ( : ) 64
----------	--------	-----------------------------

1.

		(1)	(2)	(1-2)	( : )
	ELS				
	ELS	1,239		1,239	
		1,239		1,239	

2.

- (1) 기초자산 : 삼성전자 보통주, NIKKEI225 보통주
- (2) 발행일 : 2007년 6월 4일
- (3) 만기일 : 2010년 5월 28일
- (4) 기준가격 : 2007년 5월 31일 각 기초자산 증가
- (5) 최종기준주가 : 2010년 5월 26일 각 기초자산 증가
- (6) 중간평가일 : 2007년 11월 27일, 2008년 5월 27일, 2008년 11월 26일, 2009년 5월 27일, 2009년 11월 25일

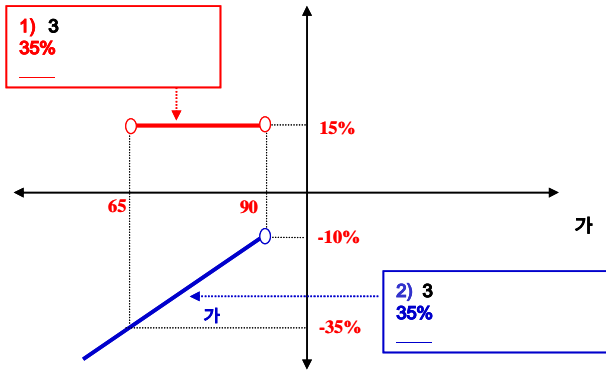
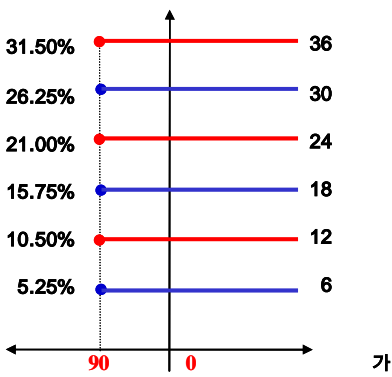

1) : = × (1 + 15%)  
 2) : = × (1 - ) )

3.

New 2Star	NS-2	( : )	<b>161</b>
-----------	------	-------	------------

4.

New 2Star	NS-2	(VaR: 99%, 10 )	( : )	<b>58</b>
-----------	------	-----------------	-------	-----------

1.

		(1)	(2)	(1-2)	( : )
	ELS		0	0	
	ELS	24,984		24,984	
		24,984		24,984	

2.

- (1) 기초자산 : 대우건설, 삼성중공업 보통주
- (2) 발행일 : 2007년 5월 17일
- (3) 만기일 : 2009년 5월 13일
- (4) 기준가격 : 2007년 5월 14일, 15일, 16일 각 기초자산 증가의 산술평균
- (5) 최종기준주가 : 2009년 5월 7일, 8일, 11일 각 기초자산 증가의 산술평균
- (6) 중간평가일 : 2007년 11월 7일, 8일, 9일, 2008년 5월 6일, 7일, 8일, 2008년 11월 7일, 10일, 11일

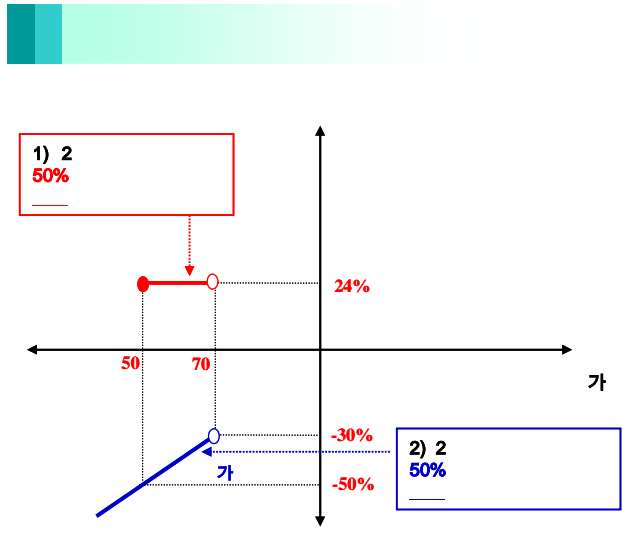
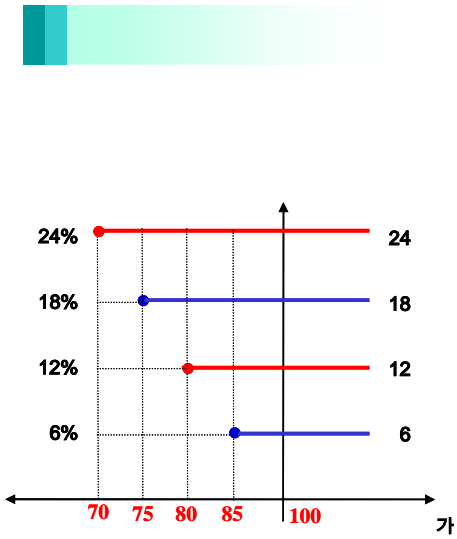

1) : = × (1 + 24%)  
 2) : = × (1 - )

3.

New 2Star DGSG-1 ( : )  
0

4.

(VaR: 99%, 10 ) ( : )  
 New 2Star DGSG-1 0

1.

		(1)	(2)	(1-2)	( : )
	ELS			0	
	ELS	8,269		8,269	
		8,269		8,269	

2.

- (1) 기초자산 : 삼성전자, NIKKEI225 보통주
- (2) 발행일 : 2007년 5월 21일
- (3) 만기일 : 2010년 5월 17일
- (4) 기준가격 : 2007년 5월 18일 각 기초자산 증가
- (5) 최종기준주가 : 2010년 5월 13일 각 기초자산 증가
- (6) 중간평가일 : 2007년 11월 14일, 2008년 5월 14일, 2008년 11월 13일, 2009년 5월 13일, 2009년 11월 13일

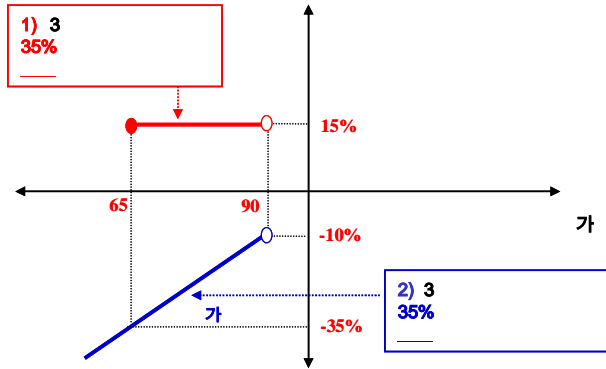
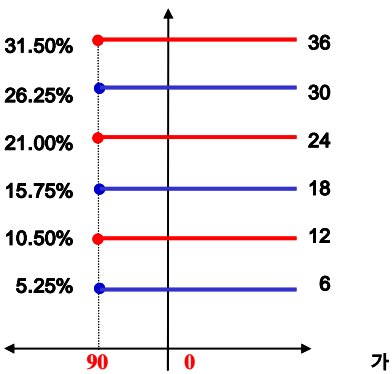

1) : = × (1 + 15%)  
 2) : = × (1 - ) )

3.

New 2Star	NS-1	( : )	1,258
-----------	------	-------	-------

4.

(VaR: 99%, 10 )	( : )	1,786
New 2Star	NS-1	

1.

		(1)	(2)	(1-2)	( : )
	ELS				
	ELS	6,611		6,611	
		6,611		6,611	

2.

- (1) 기초자산 : 삼성전자, NIKKEI225 보통주
- (2) 발행일 : 2007년 6월 4일
- (3) 만기일 : 2009년 5월 29일
- (4) 기준가격 : 2007년 6월 1일 각 기초자산 증가
- (5) 최종기준주가 : 2009년 5월 27일 각 기초자산 증가
- (6) 중간평가일 : 2007년 11월 28일, 2008년 5월 28일, 2008년 11월 26일

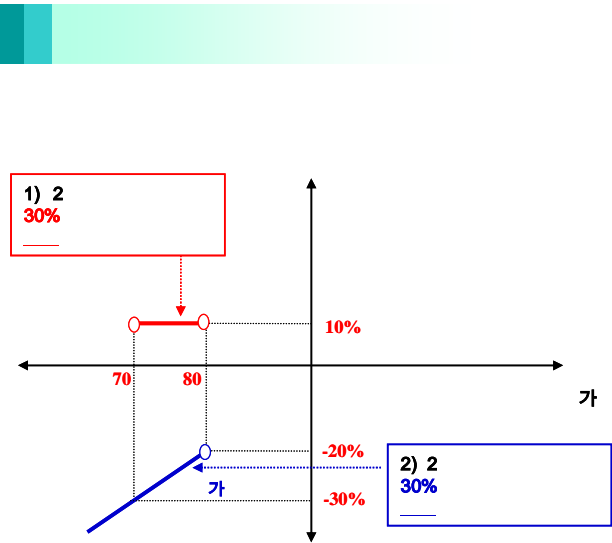
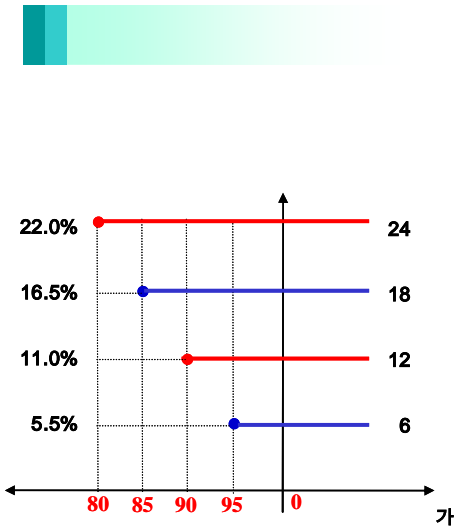

1) : = × (1 + 10%)

2) : = × (1 - ) )

3.

New 2Star	NS-3	( : )	<b>623</b>
-----------	------	-------	------------

4.

New 2Star	NS-3	(VaR: 99%, 10 )	( : )	<b>881</b>
-----------	------	-----------------	-------	------------

1.

		(1)	(2)	(1-2)	( : )
	ELS		0	0	
	ELS	20,188		20,188	
		20,188		20,188	

2.

- (1) 기초자산 : 한국전력, NIKKEI225 보통주
- (2) 발행일 : 2007년 6월 18일
- (3) 만기일 : 2010년 6월 14일
- (4) 기준가격 : 2007년 6월 15일 각 기초자산 증가
- (5) 최종기준주가 : 2010년 6월 10일 각 기초자산 증가
- (6) 중간평가일 : 2007년 12월 12일, 2008년 6월 11일, 2008년 12월 10일, 2009년 6월 10일, 2009년 12월 10일

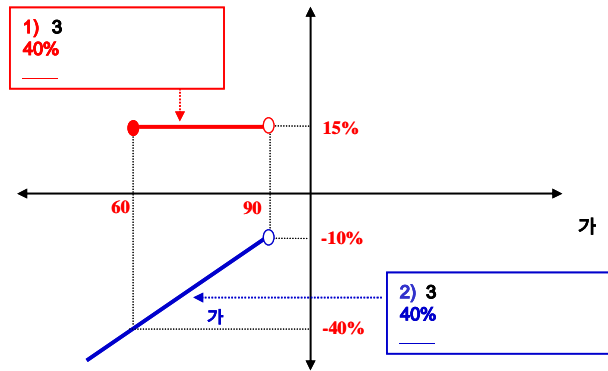
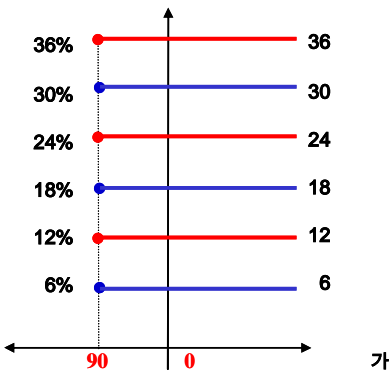

1) : = × (1 + 15%)

2) : = × (1 - ) )

3.

New 2Star	NH-1	( : )	<b>159</b>
-----------	------	-------	------------

4.

(VaR: 99%, 10 )	( : )	<b>150</b>
New 2Star	NH-1	



1.

		(1)	(2)	(1-2)	( : )
	ELS				
	ELS	11,877		11,877	
		11,877		11,877	

2.

- (1) 기초자산 : 현대제철 보통주, 현대산업 보통주
- (2) 발행일 : 2007년 6월 21일
- (3) 만기일 : 2009년 6월 19일
- (4) 기준가격 : 2007년 6월 20일 각 기초자산 증가
- (5) 최종기준주가 : 2009년 6월 17일 각 기초자산 증가
- (6) 중간평가일 : 2007년 12월 17일, 2008년 6월 17일, 2008년 12월 17일

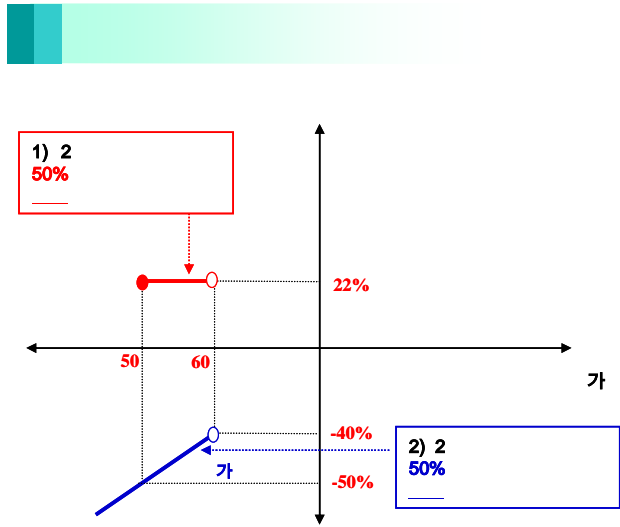
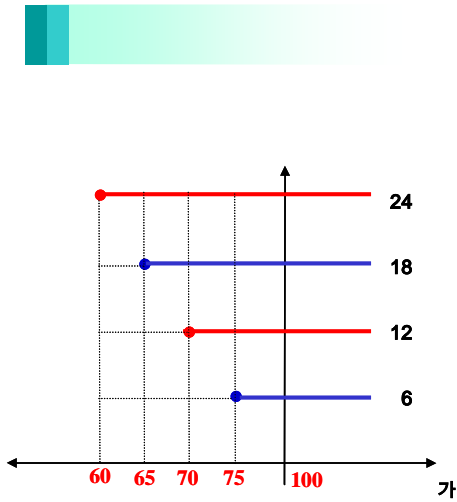

3.

New 2Star HJHS-1  ( : )

4.

(VaR: 99%, 10 )  
New 2Star HJHS-1  ( : )

:	New 2Star	POSH-1
---	-----------	--------

1.

		(1)	(2)	(1-2)	( : )
	ELS		0	0	
	ELS	25,505		25,505	
		25,505		25,505	

2.

- (1) 기초자산 : POSCO 보통주, 신한지주 보통주
- (2) 발행일 : 2007년 7월 4일
- (3) 만기일 : 2010년 6월 29일
- (4) 기준가격 : 2007년 6월 29일, 7월 2일, 3일 각 기초자산 증가의 산술평균
- (5) 최종기준주가 : 2010년 6월 25일 각 기초자산 증가
- (6) 중간평가일 : 2007년 12월 26일, 2008년 6월 25일, 2008년 12월 26일, 2009년 6월 25일, 2009년 12월 28일

조기상환 조건 충족 시

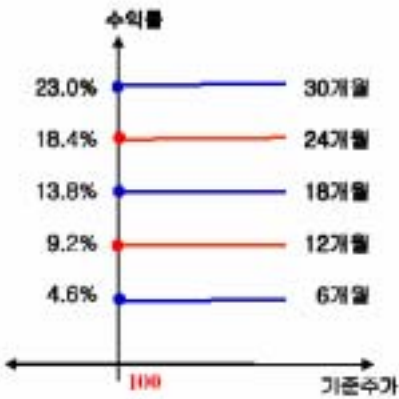

조기상환 조건을 충족하지 못하고 만기에 이른 경우

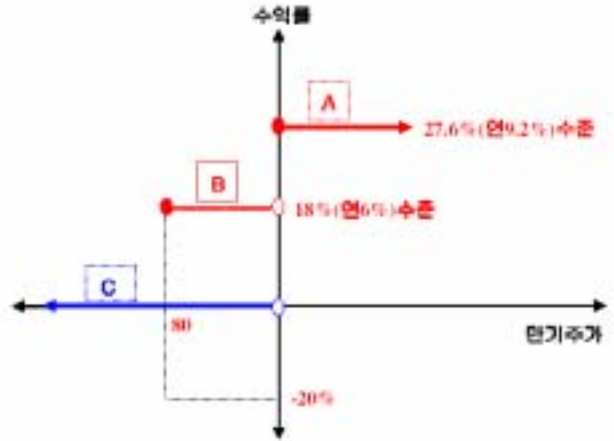

- A** : 만기상환 평가일에 두 기초자산 모두 최초기준주가의 100%이상인 경우
- B** : 투자기간 중 상 중 포함하여 최초기준주가대비 20%초과 하락한 적이 없는 경우
- C** : 투자기간 중 상 중 포함하여 최초기준주가대비 20%초과 하락한 적이 있는 경우

3.

New 2Star	POSH-1	304
-----------	--------	-----

4.

(VaR: 99%, 10 )		( : )
New 2Star	POSH-1	26,985

: **New 2Star** **NH-2**

1.

		(1)	(2)	(1-2)	( : )
	ELS				
	ELS	2,790		2,790	
		2,790		2,790	

2.

- (1) 기초자산 : 한국전력 보통주, NIKKEI225 보통주
- (2) 발행일 : 2007년 7월 6일
- (3) 만기일 : 2010년 7월 5일
- (4) 기준가격 : 2007년 7월 4일 각 기초자산 증가
- (5) 최종기준주가 : 2010년 7월 1일 각 기초자산 증가
- (6) 중간평가일 : 2008년 1월 4일, 2008년 7월 1일, 2009년 1월 5일, 2009년 7월 1일, 2010년 1월 4일

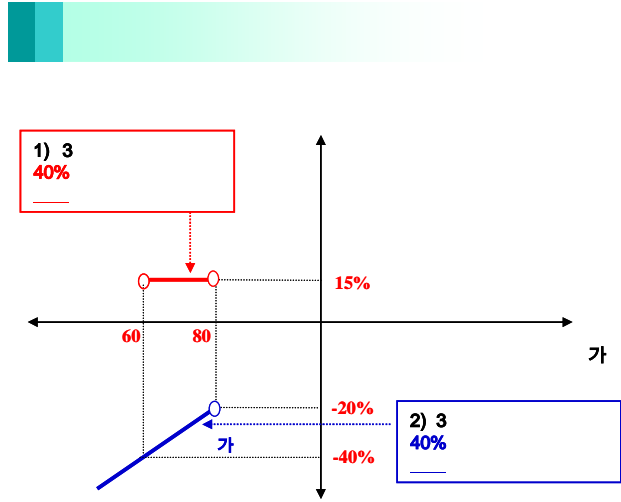
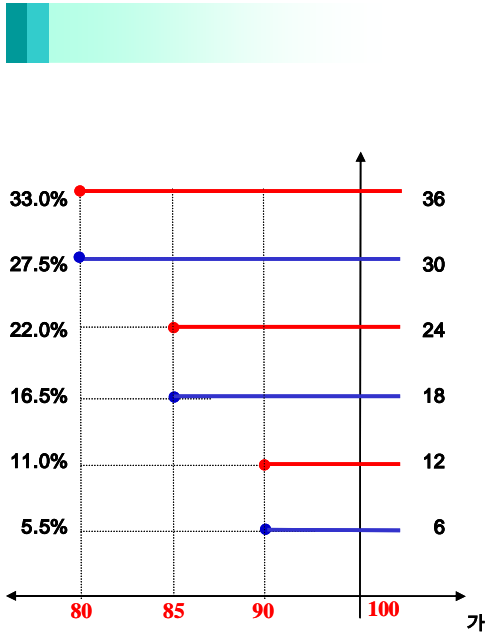

1) : = × (1 + 15%)  
 2) : = × (1 - )

3.

New 2Star NH-2 **260**

4.

(VaR: 99%, 10 )  
 New 2Star NH-2 **368**

: **New 2Star** **NH-3**

1.

		(1)	(2)	(1-2)	
	ELS		0	0	
	ELS	4,765		4,765	
		4,765		4,765	

2.

- (1) 기초자산 : 한국전력 보통주, NIKKEI225 보통주
- (2) 발행일 : 2007년 7월 6일
- (3) 만기일 : 2010년 7월 5일
- (4) 기준가격 : 2007년 7월 4일 각 기초자산 증가
- (5) 최종기준주가 : 2010년 7월 1일 각 기초자산 증가

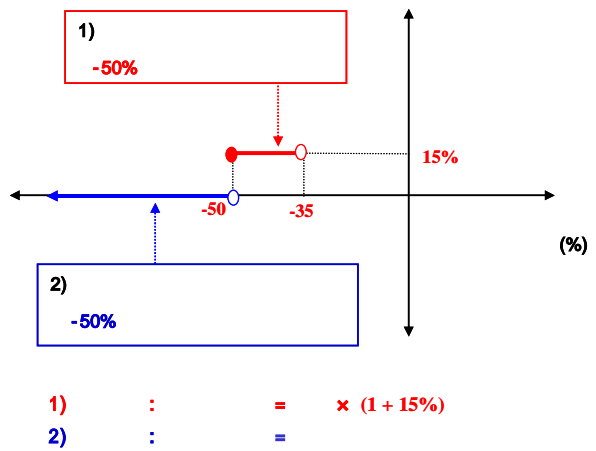
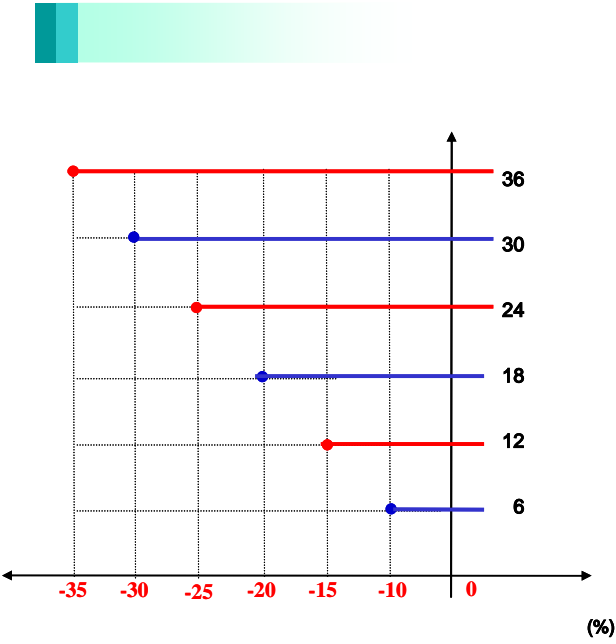

. (%) 가 , [Worst ] .

3.

New 2Star NH-3 **632**

4.

(VaR: 99%, 10 ) New 2Star NH-3 **164**

: **New 2Star** **KEHC-1**

1.

		(1)	(2)	(1-2)	
	ELS				
	ELS	3,631		3,631	
		3,631		3,631	

2.

- (1) 기초자산 : 한국전력 보통주, 현대차 보통주
- (2) 발행일 : 2007년 7월 13일
- (3) 만기일 : 2010년 7월 14일
- (4) 기준가격 : 2007년 7월 12일 각 기초자산 증가

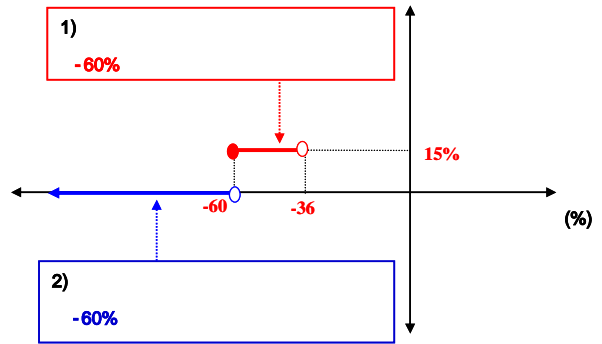
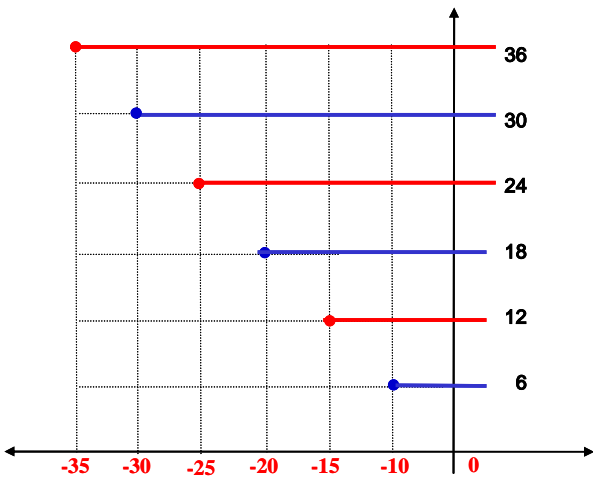

1) : = × (1 + 15%)  
 2) : =

3.

New 2Star KEHC-1 **628**

4.

(VaR: 99%, 10 )  
 New 2Star KEHC-1 **8,034**

: **New 2Star** **KEWF-1**

1.

		(1)	(2)	(1-2)	( : )
	ELS				
	ELS	2,515		2,515	
		2,515		2,515	

2.

- (1) 기초자산 : 한국전력 보통주, 현대차 보통주
- (2) 발행일 : 2007년 7월 13일
- (3) 만기일 : 2010년 7월 9일
- (4) 기준가격 : 2007년 7월 12일 각 기초자산 증가

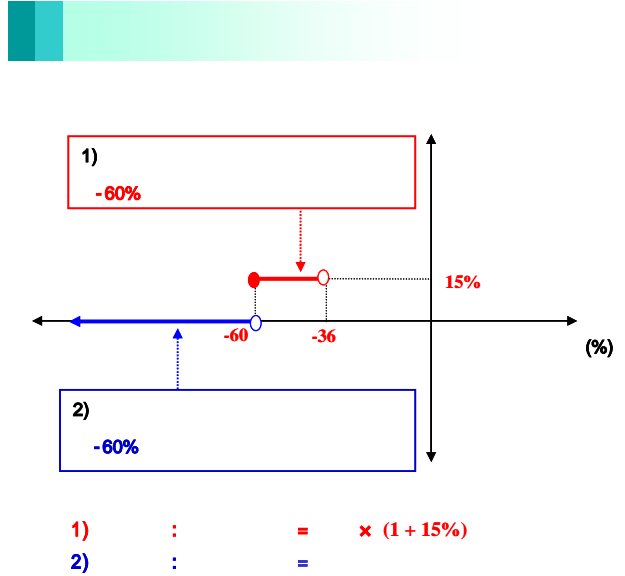
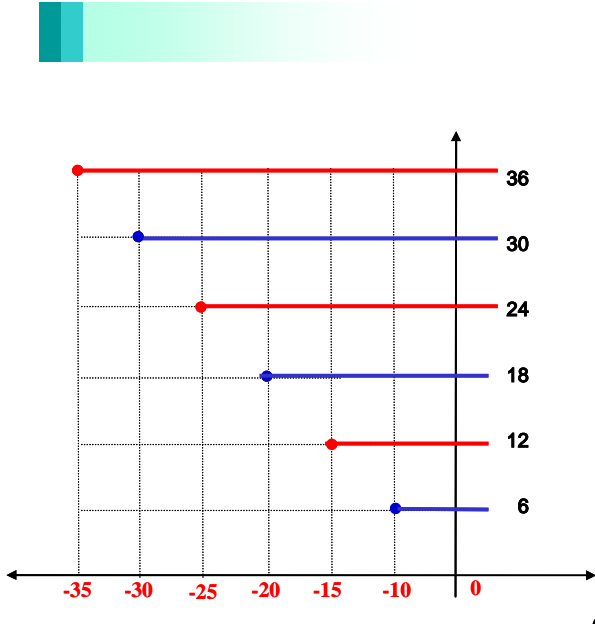

3.

New 2Star KEWF-1 **196**

4.

(VaR: 99%, 10 )  
New 2Star KEWF-1 **405**

**New 2Star                      LEHM-1**

1.

		(1)	(2)	(1-2)	( : )
	ELS				
	ELS	3,031		3,031	
		3,031		3,031	

2.

- (1) 기초자산 : LG전자 보통주, 현대모비스 보통주
- (2) 발행일 : 2007년 7월 13일
- (3) 만기일 : 2009년 7월 10일
- (4) 기준가격 : 2007년 7월 12일 각 기초자산 증가
- (5) 중간평가일 : 2008년 1월 8일, 2008년 7월 8일, 2009년 1월 6일

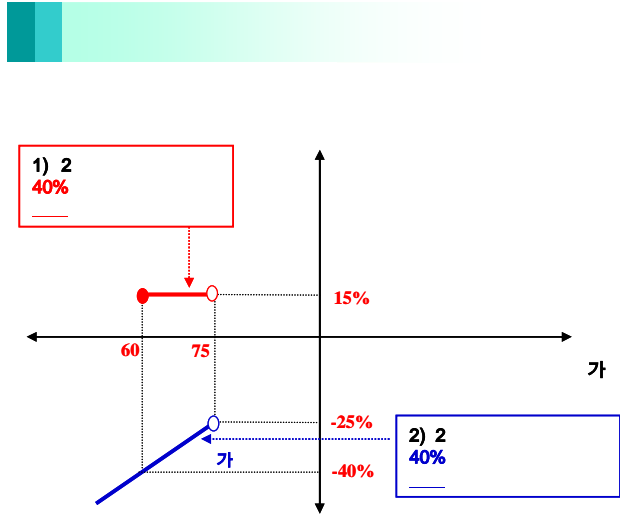
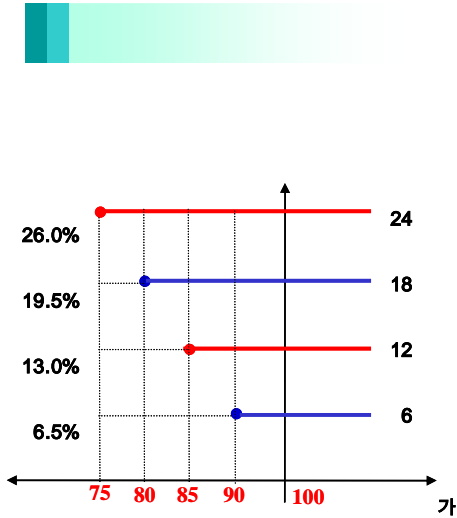

1) : = × (1 + 15%)  
 2) : = × (1 - )

3.

		( : )
New 2Star	LEHM-1	<b>178</b>

4.

		(VaR: 99%, 10 )	( : )
New 2Star	LEHM-1	<b>274</b>	

1.

		(1)	(2)	(1-2)	( : )
	ELS				
	ELS	5,345		5,345	
		5,345		5,345	

2.

- (1) 기초자산 : 한국전력, LG필립스
- (2) 발행일 : 2007년 7월 18일
- (3) 만기일 : 2009년 7월 15일
- (4) 기준가격 : 2007년 7월 16일 각 기초자산 증가
- (5) 중간평가일 : 2008년 1월 11일, 2008년 7월 11일, 2009년 1월 13일

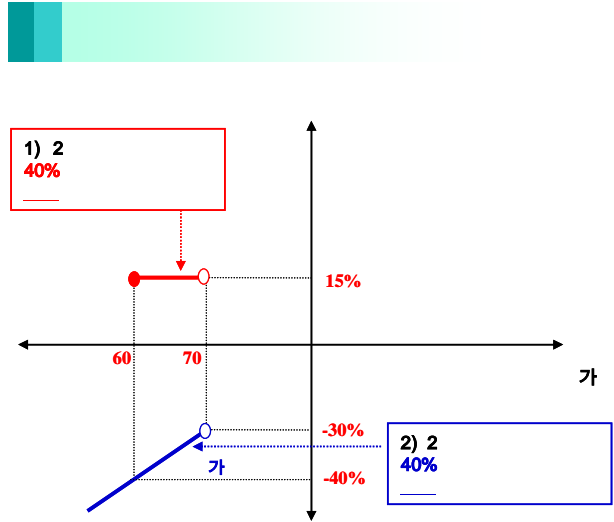
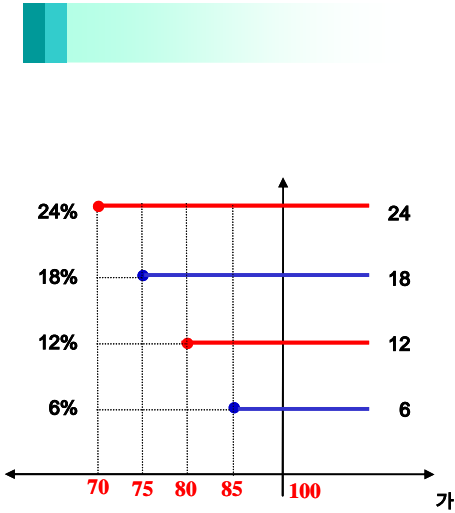

1) : = × (1 + 15%)  
 2) : = × (1 - ) )

3.

New 2Star	KELP-1	( : )	475
-----------	--------	-------	-----

4.

(VaR: 99%, 10 )	( : )	
New 2Star	KELP-1	750



**New 2Star POSH-2**

1.

	(1)	(2)	(1-2)
ELS		0	0
ELS	12,754		12,754
	12,754		12,754

2.

- (1) 기초자산 : POSCO, 신한지주
- (2) 발행일 : 2007년 7월 20일
- (3) 만기일 : 2010년 7월 15일
- (4) 기준가격 : 2007.7. 16, 18, 19(월,수,목) 증가의 평균 [원미만 절사]
- (5) 중간평가일 : 2008년 1월 15일, 2008년 7월 15일, 2009년 1월 15일, 2009년 7월 15일, 2010년 1월 15일

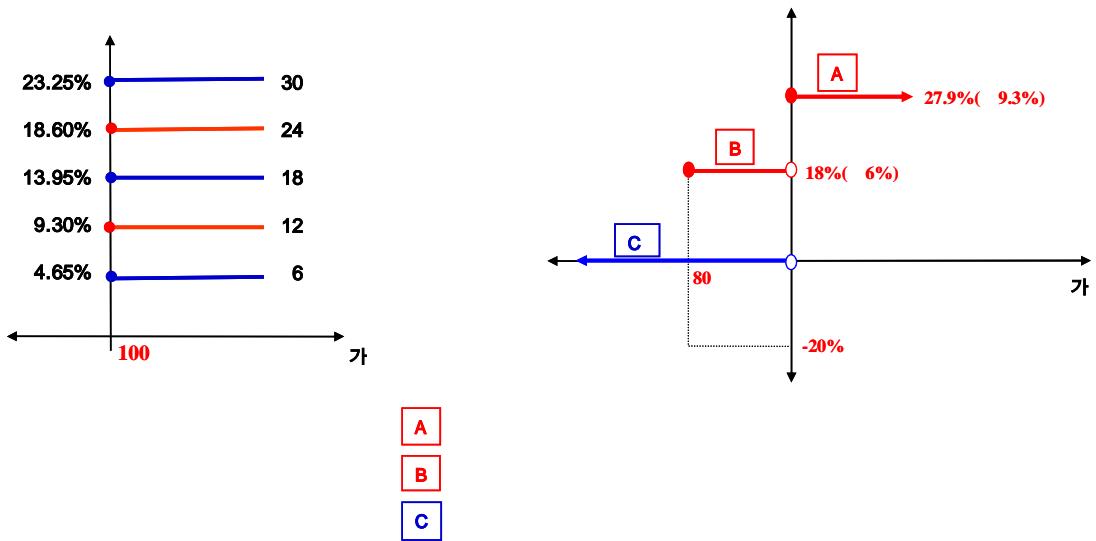

3.

New 2Star POSH-2 **102**

4.

(VaR: 99%, 10 ) **9,948**

**New 2Star SEKE-2**

1.

		(1)	(2)	(1-2)	( : )
	ELS			0	
	ELS	1,436		1,436	
		1,436		1,436	

2.

- (1) 기초자산 : 삼성전자, 한국전력
- (2) 발행일 : 2007년 8월 2일
- (3) 만기일 : 2010년 7월 29일
- (4) 기준가격 : 2007년 7월 31일의 증가
- (5) 최종기준주가 : 2010년 7월 27일 각 기초자산 증가
- (6) 중간평가일 : 2008년 1월 28일, 2008년 7월 28일, 2009년 1월 23일, 2009년 7월 28일, 2010년 1월 26일

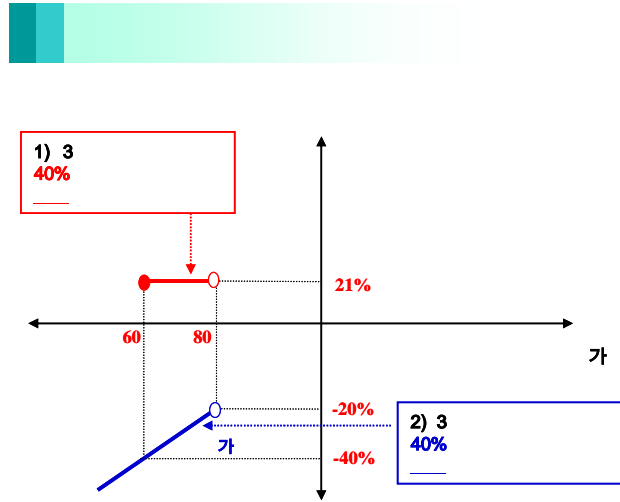
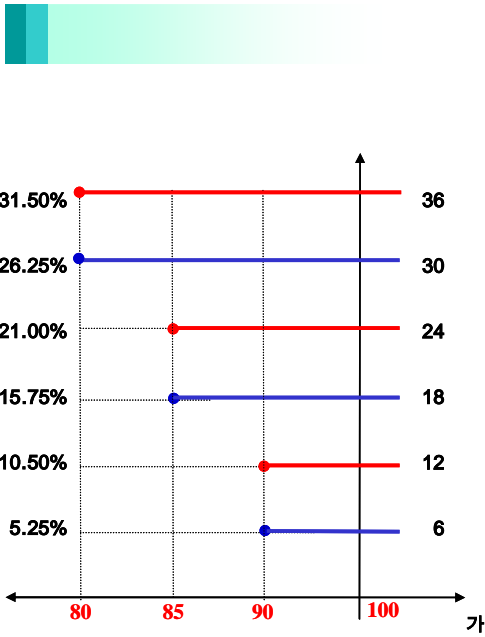

3.

New 2Star SEKE-2 **119**

4.

(VaR: 99%, 10 ) New 2Star SEKE-2 **172**

1.

		(1)	(2)	(1-2)	( : )
	ELS			0	
	ELS	3,660		3,660	
		3,660		3,660	

2.

- (1) 기초자산 : 삼성전자, 한국전력
- (2) 발행일 : 2007년 8월 2일
- (3) 만기일 : 2010년 7월 29일
- (4) 기준가격 : 2007년 7월 31일의 증가
- (5) 최종기준주가 : 2010년 7월 27일 각 기초자산 증가
- (6) 중간평가일 : 2008년 1월 28일, 2008년 7월 28일, 2009년 1월 23일, 2009년 7월 28일, 2010년 1월 26일

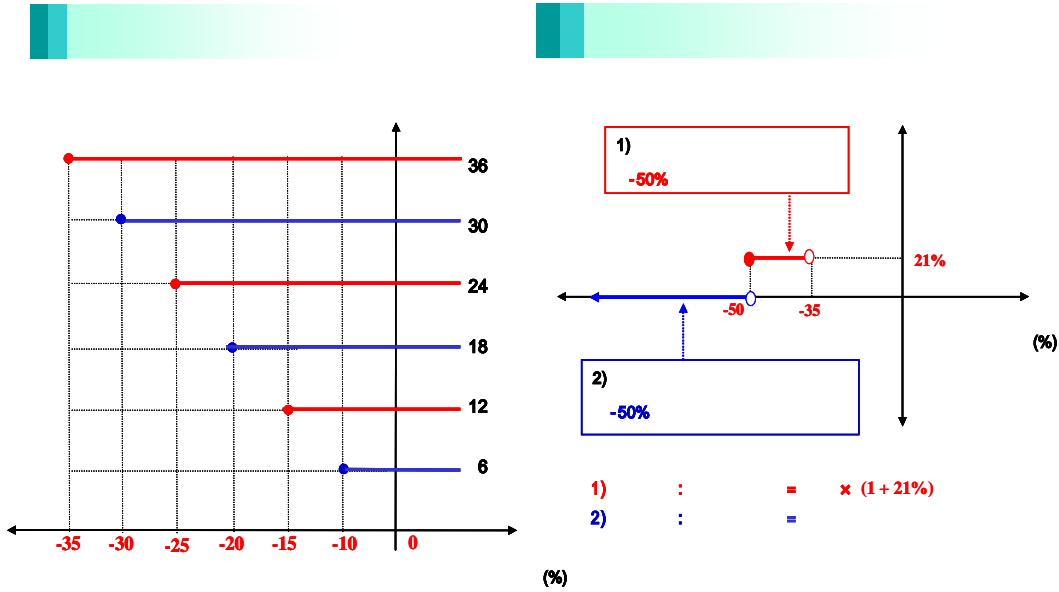

. (%) 가 , [Worst ] .

3.

New 2Star SEKE-3 **495** ( : )

4.

(VaR: 99%, 10 )  
 New 2Star SEKE-3 **5,323** ( : )

: **New 2Star** **SGHY-1**

1.

		(1)	(2)	(1-2)	( : )
	ELS			0	
	ELS	14,622		14,622	
		14,622		14,622	

2.

- (1) 기초자산 : 삼성중공업 보통주, 하이닉스 보통주
- (2) 발행일 : 2007년 8월 9일
- (3) 만기일 : 2009년 8월 5일
- (4) 기준가격 :: 2007년 08월 06일, 07일, 08일 각 기초자산 증가의 산술평균
- (5) 최종기준주가 : 2009년 07월 30일, 31일, 08월 03일 각 기초자산 증가의 산술평균
- (6) 중간평가일 : 2008년 01월 30일, 31일, 02월 01일, 2008년 07월 30일, 31일, 08월 01일, 2009년 01월 30일, 02월 02일, 03일

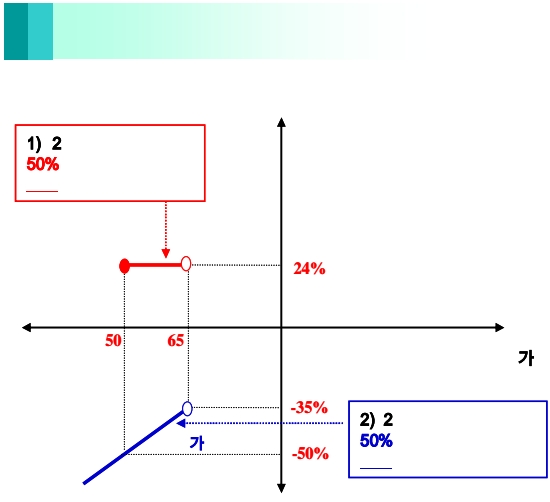
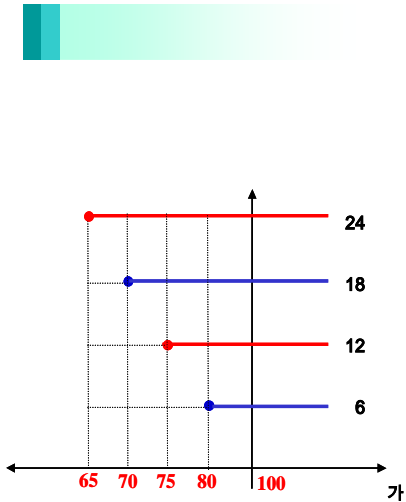

1) : = × (1 + 24%)  
 2) : = × (1 - )

3.

New 2Star SGHY-1 **1,151** ( : )

4.

(VaR: 99%, 10 )  
 New 2Star SGHY-1 **2,292** ( : )

1.

		(1)	(2)	(1-2)	( : )
	ELS		0	0	
	ELS	18,672		18,672	
		18,672		18,672	

2.

- (1) 기초자산 : 대우증권 보통주, 삼성중공업 보통주
- (2) 발행일 : 2007년 8월 9일
- (3) 만기일 : 2009년 8월 5일
- (4) 기준가격 : 2007년 08월 06일, 07일, 08일 각 기초자산 증가의 산술평균
- (5) 최종기준주가 : 2009년 07월 30일, 31일, 08월 03일 각 기초자산 증가의 산술평균
- (6) 중간평가일 : 2008년 01월 30일, 31일, 02월 01일, 2008년 07월 30일, 31일, 08월 01일, 2009년 01월 30일, 02월 02일, 03일

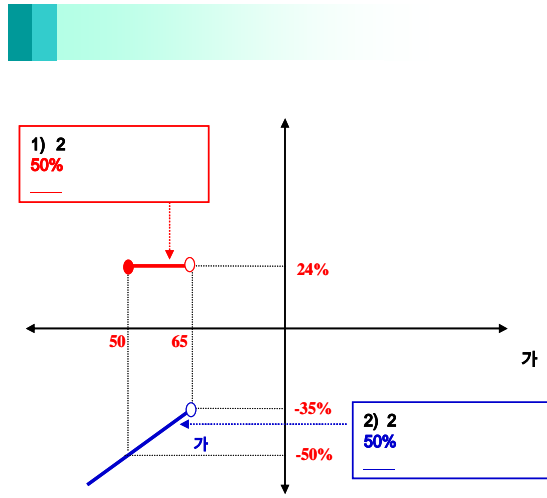
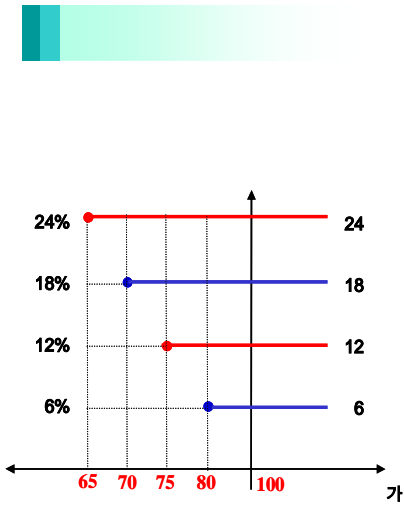

1) : = × (1 + 24%)  
 2) : = × (1 - )

3.

New 2Star SGDS-1 **1,651** ( : )

4.

(VaR: 99%, 10 )  
 New 2Star SGDS-1 **2,578** ( : )

1.

		(1)	(2)	(1-2)	( : )
	ELS			0	
	ELS	11,361		11,361	
		11,361		11,361	

2.

- (1) 기초자산 : 하이닉스 보통주, 현대건설 보통주
- (2) 발행일 : 2007년 8월 16일
- (3) 만기일 : 2009년 8월 13일
- (4) 기준가격 : 2007년 08월 14일 기초자산 증가
- (5) 최종기준주가 : 2009년 08월 11일 기초자산 증가
- (6) 중간평가일 : 2008년 02월 11일, 2008년 08월 11일, 2009년 02월 11일

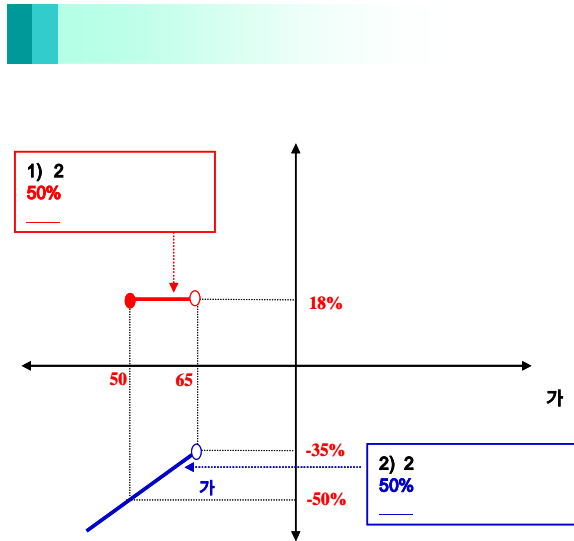
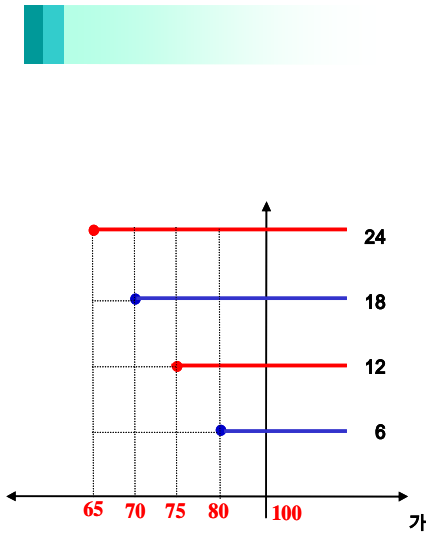

1) : = × (1 + 18%)  
 2) : = × (1 - )

3.

New 2Star YH-2 **935** ( : )

4.

(VaR: 99%, 10 )  
 New 2Star YH-2 **1,416** ( : )

1.

		(1)	(2)	(1-2)	( : )
	ELS			0	
	ELS	29,046		29,046	
		29,046		29,046	

2.

- (1) 기초자산 : NIKKEI225 지수, 한국전력 보통주
- (2) 발행일 : 2007년 8월 20일
- (3) 만기일 : 2010년 8월 16일
- (4) 기준가격 : 2007년 08월 17일 기초자산 증가
- (5) 최종기준주가 : 2010년 08월 12일 기초자산 증가
- (6) 중간평가일 : 2008년 02월 13일, 2008년 08월 12일, 2009년 02월 12일, 2009년 08월 12일, 2010년 02월 11일

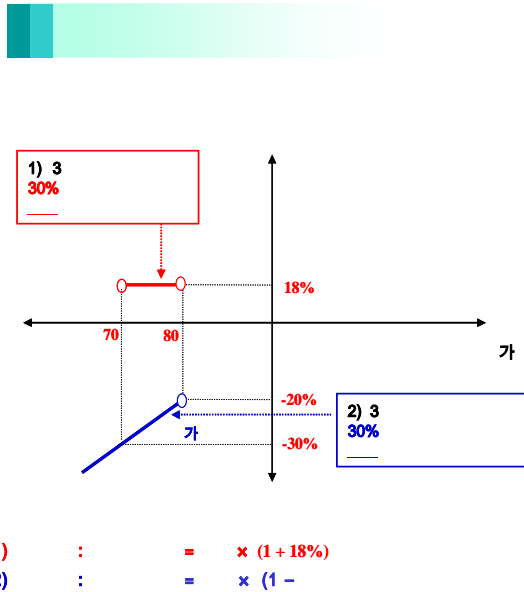
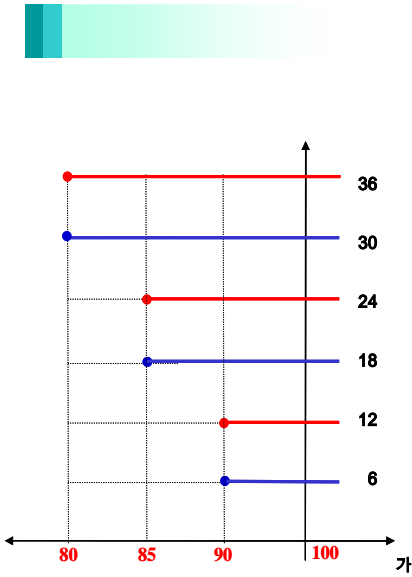

3.

New 2Star NH-4 **2,327** ( : )

4.

(VaR: 99%, 10 )  
New 2Star NH-4 **3,083** ( : )

1.

		(1)	(2)	(1-2)	( : )
	ELS			0	
	ELS	10,146		10,146	
		10,146		10,146	

2.

- (1) 기초자산 : 현대건설 보통주, 대우건설 보통주
- (2) 발행일 : 2007년 8월 28일
- (3) 만기일 : 2009년 8월 26일
- (4) 기준가격 : 2007년 08월 27일 기초자산 증가
- (5) 최종기준주가 : 2009년 08월 24일 기초자산 증가
- (6) 중간평가일 : 2008년 02월 22일, 2008년 08월 22일, 2009년 02월 24일

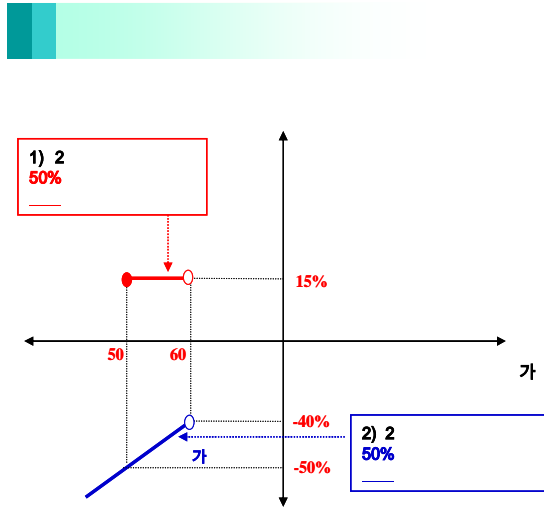
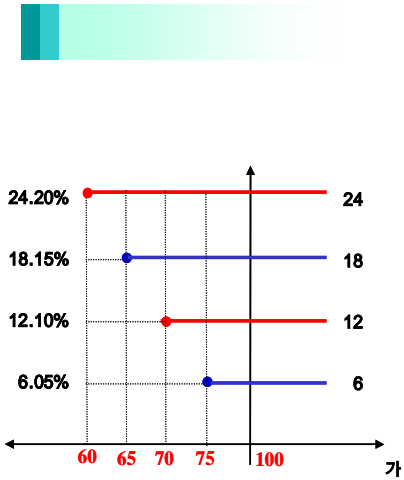

3.

New 2Star **HGDG-1** ( : ) **629**

4.

(VaR: 99%, 10 ) ( : )  
New 2Star **HGDG-1** **824**



1.

		(1)	(2)	(1-2)	( : )
	ELS	0		0	
	ELS	5,463		5,463	
		5,463		5,463	

2.

- (1) 기초자산 : NIKKEI225 지수, 한국전력 보통주
- (2) 발행일 : 2007년 8월 29일
- (3) 만기일 : 2010년 8월 26일
- (4) 기준가격 : 2007년 08월 27일 기초자산 증가
- (5) 최종기준주가 : 2010년 08월 24일 기초자산 증가
- (6) 중간평가일 : 2008년 02월 22일, 2008년 08월 22일, 2009년 02월 24일, 2009년 08월 24일, 2010년 02월 23일

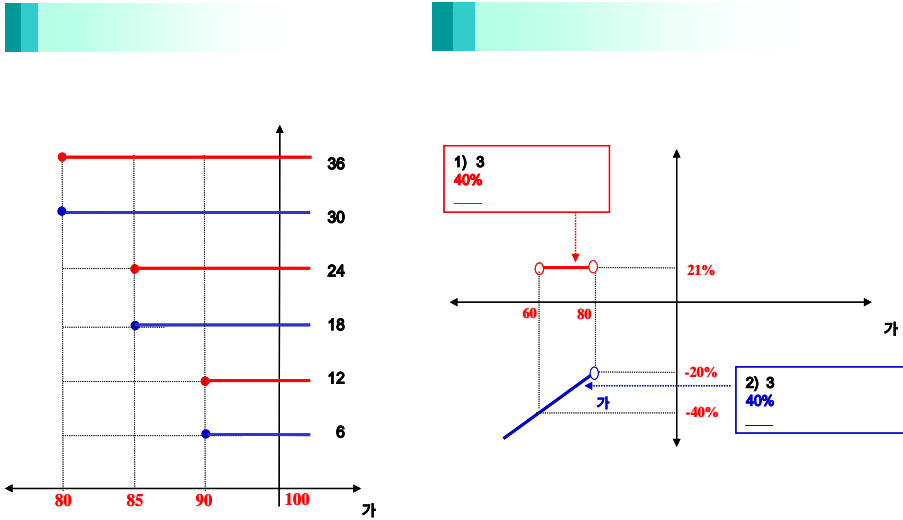

3.

New 2Star NH-5 **492** ( : )

4.

(VaR: 99%, 10 ) New 2Star NH-5 **701** ( : )

: **New 2Star** **LEHF-1**

1.

		(1)	(2)	(1-2)	( : )
	ELS	0		0	
	ELS	5,050		5,050	
		5,050		5,050	

2.

- (1) 기초자산 : 하나금융지주 보통주, LG전자 보통주
- (2) 발행일 : 2007년 4월 20일
- (3) 만기일 : 2009년 4월 17일
- (4) 기준가격 : 2007년 4월 19일 기초자산 증가
- (5) 최종기준주가 : 2009년 4월 15일 기초자산 증가
- (6) 중간평가일 : 2007년 10월 16일, 2008년 04월 16일, 2008년 10월 15일

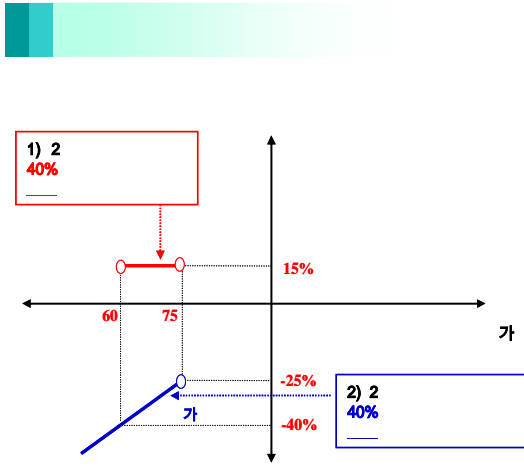
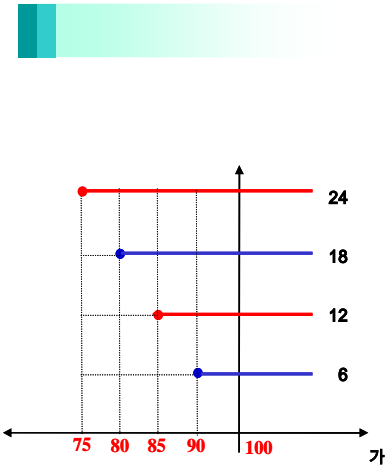

3.

New 2Star LEHF-1 **454**

4.

(VaR: 99%, 10 )  
New 2Star LEHF-1 **579**

: **New 2Star** **KESE-1**

1.

		(1)	(2)	(1-2)	( : )
	ELS			0	
	ELS	20,634		20,634	
		20,634		20,634	

2.

- (1) 기초자산 : 삼성전자 보통주, 외환은행 보통주
- (2) 발행일 : 2007년 09월 11일
- (3) 만기일 : 2009년 09월 09일
- (4) 기준가격 : 2007년 09월 10일 각 기초자산의 증가
- (5) 최종기준주가 : 2009년 09월 07일 각 기초자산의 증가
- (6) 중간평가일 : 2008년 03월 05일, 2008년 09월 05일, 2009년 03월 05일

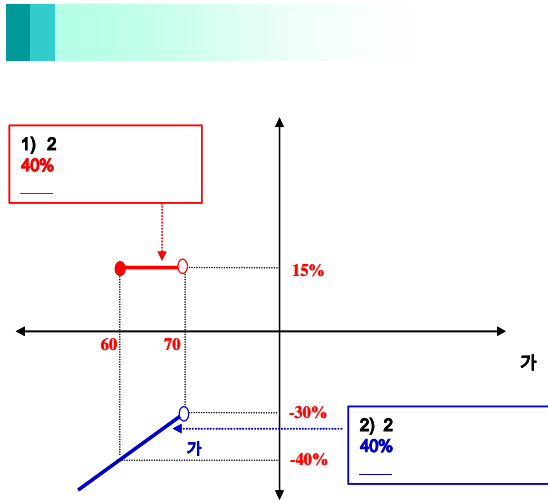
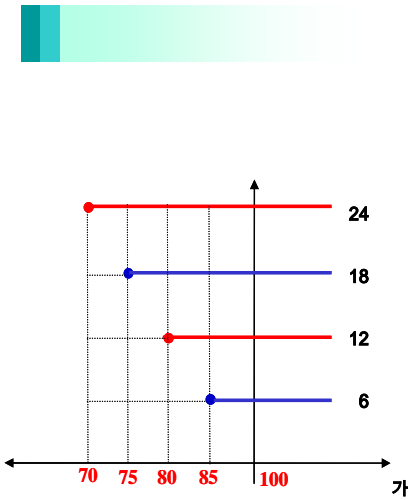

3.

New 2Star KESE-1 ( : )  
1,499

4.

(VaR: 99%, 10 ) ( : )  
New 2Star KESE-1 2,246

: **New 2Star** **KESE-1**

1.

		(1)	(2)	(1-2)	( : )
	ELS			0	
	ELS	20,634		20,634	
		20,634		20,634	

2.

- (1) 기초자산 : 삼성전자 보통주, 외환은행 보통주
- (2) 발행일 : 2007년 09월 11일
- (3) 만기일 : 2009년 09월 09일
- (4) 기준가격 : 2007년 09월 10일 각 기초자산의 증가
- (5) 최종기준주가 : 2009년 09월 07일 각 기초자산의 증가
- (6) 중간평가일 : 2008년 03월 05일, 2008년 09월 05일, 2009년 03월 05일

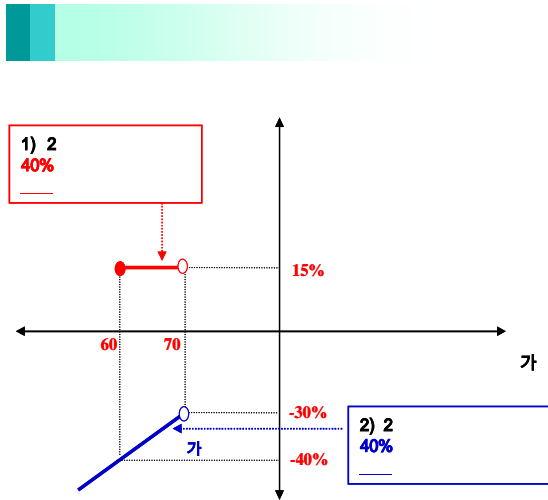
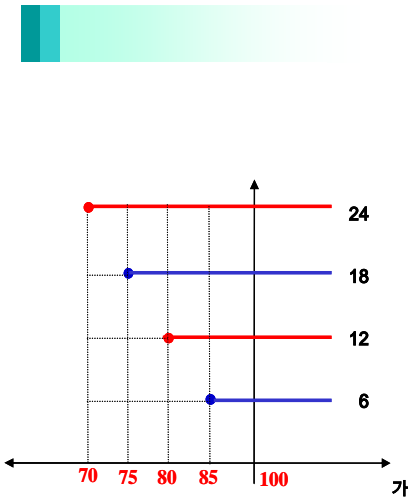

3.

New 2Star KESE-1 **1,499** ( : )

4.

(VaR: 99%, 10 ) New 2Star KESE-1 **2,246** ( : )

: **New 2Star** **KIKE-1**

1.

		(1)	(2)	(1-2)	( : )
	ELS		0	0	
	ELS	38,550		38,550	
		38,550		38,550	

2.

- (1) 기초자산 : KOSPI200 지수, 한국전력 보통주
- (2) 발행일 : 2007년 09월 19일
- (3) 만기일 : 2010년 09월 13일
- (4) 기준가격 : 2007년 09월 14일, 17일, 18일 각 기초자산 증가의 산술평균
- (5) 최종기준주가 : 2010년 09월 08일 각 기초자산의 증가
- (6) 중간평가일 : 2008년 3월 07일/ 10일/ 11일, 2008년 9월 08일/ 09일/ 10일,  
2009년 3월 09일/ 10일/ 11일, 2009년 9월 07일/ 08일/ 09일, 2010년 3월 08일/ 09일/ 10일

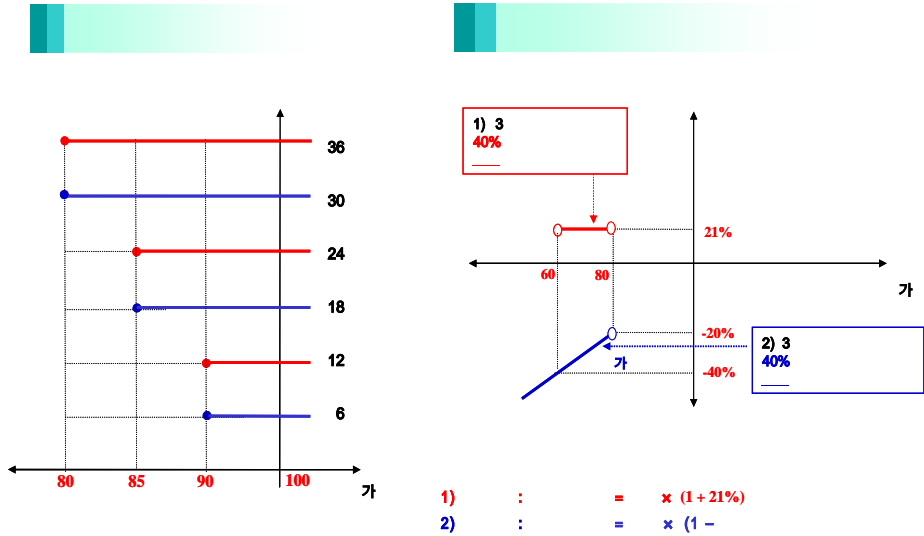

3.

New 2Star KIKE-1 **2,585**

4.

(VaR: 99%, 10 ) **2,734**

1.

		(1)	(2)	(1-2)	( : )
	ELS			0	
	ELS	24,228		24,228	
		24,228		24,228	

2.

- (1) 기초자산 : 외환은행 보통주, 현대모비스 보통주
- (2) 발행일 : 2007년 09월 28일
- (3) 만기일 : 2009년 9월 18일
- (4) 기준가격 : 2007년 9월 20일, 21일, 27일 각 기초자산 증가의 산술평균
- (5) 최종기준주가 : 2009년 9월 14일, 15일, 16일 각 기초자산의 증가
- (6) 중간평가일 : 2008년 3월 13일/ 14일/ 17일, 2008년 9월 12일/ 16일/ 17일, 2009년 3월 13일/ 16일/ 17일

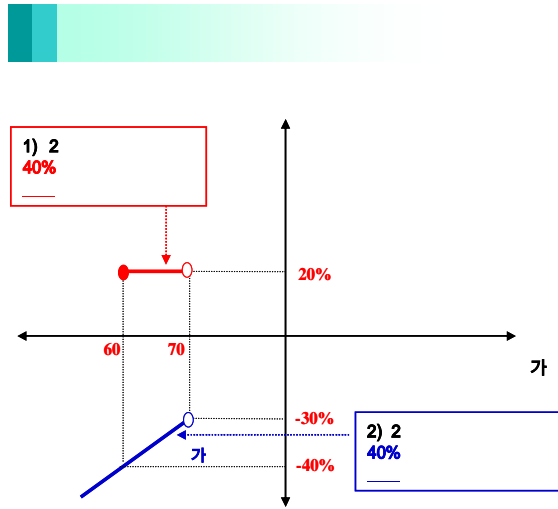
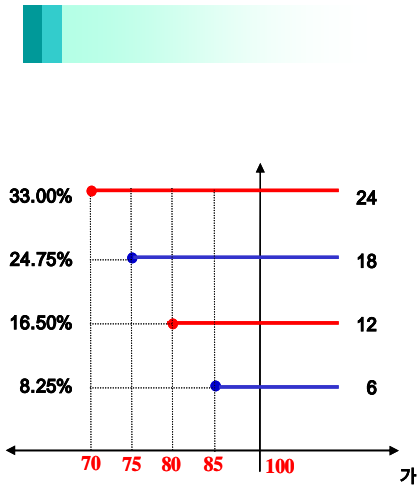

3.

New 2Star      HMKE-1      **1,765**

4.

(VaR: 99%, 10 )      **2,018**

: **New 2Star** **HMDM-1**

1.

		(1)	(2)	(1-2)	( : )
	ELS			0	
	ELS	8,007		8,007	
		8,007		8,007	

2.

- (1) 기초자산 : 대우조선해양 보통주, 현대모비스 보통주
- (2) 발행일 : 2007년 10월 08일
- (3) 만기일 : 2009년 10월 01일
- (4) 기준가격 : 2007년 10월 05일 각 기초자산의 증가
- (5) 최종기준주가 : 2009년 09월 29일 각 기초자산의 증가
- (6) 중간평가일 : 2008년 04월 02일, 2008년 09월 30일, 2009년 04월 01일

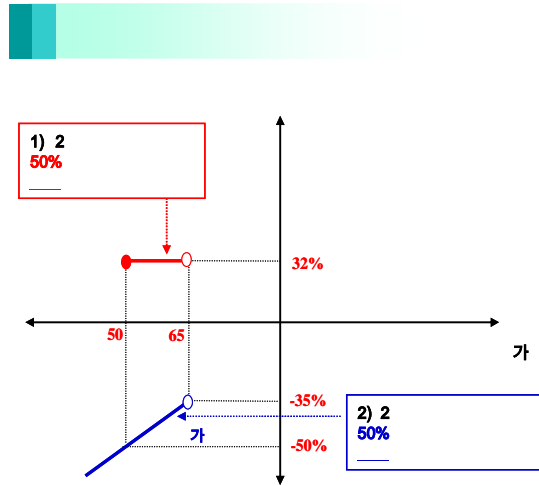
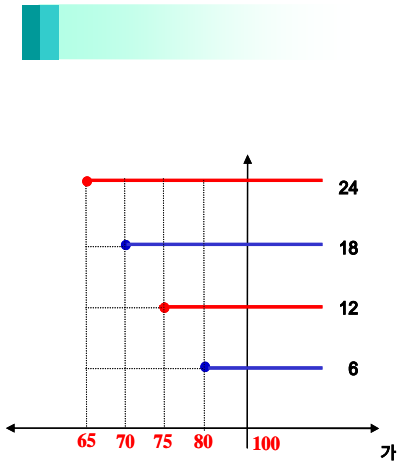

3.

New 2Star HMDM-1 **695** ( : )

4.

(VaR: 99%, 10 ) ( : )  
New 2Star HMDM-1 **779**

: **New 2Star** **POHY-1**

1.

		(1)	(2)	(1-2)	( : )
	ELS			0	
	ELS	17,787		17,787	
		17,787		17,787	

2.

- (1) 기초자산 : POSCO 보통주, 하이닉스 보통주
- (2) 발행일 : 2007년 10월 09일
- (3) 만기일 : 2009년 10월 07일
- (4) 기준가격 : 2007년 10월 08일 각 기초자산의 증가
- (5) 최종기준주가 : 2009년 10월 05일 각 기초자산의 증가
- (6) 중간평가일 : 2008년 04월 03일, 2008년 10월 02일, 2009년 04월 03일

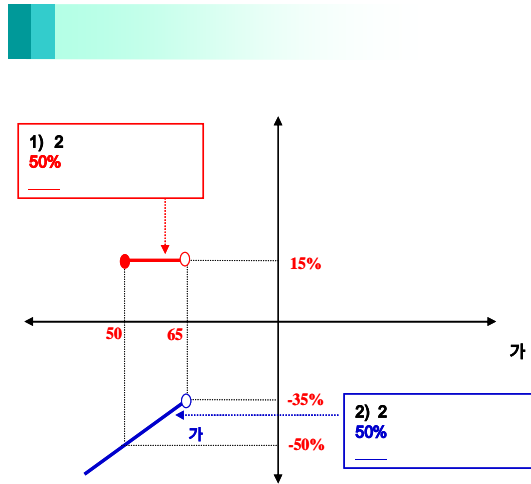
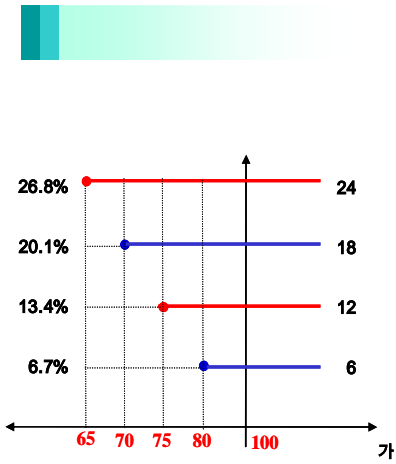

3.

New 2Star POHY-1 **1,390** ( : )

4.

(VaR: 99%, 10 ) **2,395** ( : )  
New 2Star POHY-1



**New 2Star SEST-3**

1.

		(1)	(2)	(1-2)	( : )
	ELS			0	
	ELS	12,931		12,931	
		12,931		12,931	

2.

- (1) 기초자산 : 삼성전자 보통주, SK텔레콤 보통주
- (2) 발행일 : 2007년 10월 11일
- (3) 만기일 : 2010년 10월 08일
- (4) 기준가격 : 2007년 10월 10일 각 기초자산의 증가
- (5) 최종기준주가 : 2010년 10월 06일 각 기초자산의 증가
- (6) 중간평가일 : 2008년 04월 07일, 2008년 10월 07일, 2009년 04월 07일, 2009년 10월 07일, 2010년 04월 07일

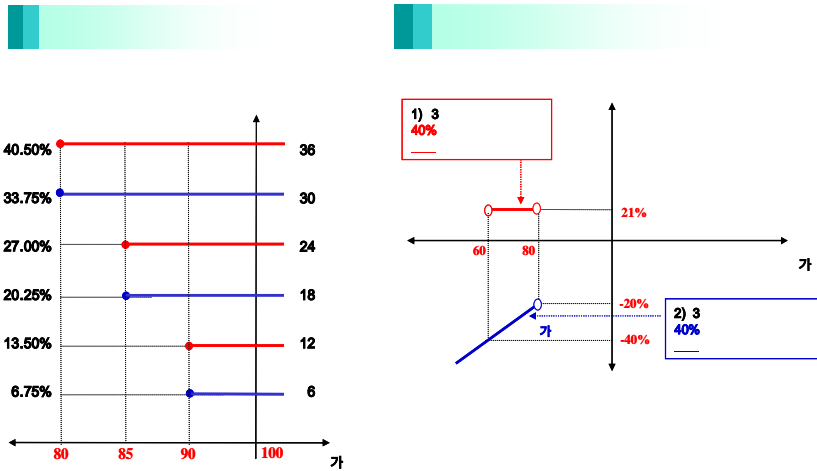

3.

New 2Star SEST-3 **1,066** ( : )

4.

(VaR: 99%, 10 ) New 2Star SEST-3 **1,579** ( : )

1.

		(1)	(2)	(1-2)	( : )
	ELS	0		0	
	ELS	38,387		38,387	
		38,387		38,387	

2.

- (1) 기초자산 : NIKKEI225 지수, 삼성전자 보통주
- (2) 발행일 : 2007년 10월 17일
- (3) 만기일 : 2010년 10월 11일
- (4) 기준가격 : 2007년 10월 12일, 15일, 16일 각 기초자산의 증가의 산술평균
- (5) 최종기준주가 : 2010년 10월 05일, 06일, 07일 각 기초자산의 증가의 산술평균
- (6) 중간평가일 : 2008년 04월 04일 / 07일 / 08일, 2008년 10월 06일 / 07일 / 08일, 2009년 04월 06일 / 07일 / 08일, 2009년 10월 05일 / 06일 / 07일, 2010년 04월 05일 / 06일 / 07일

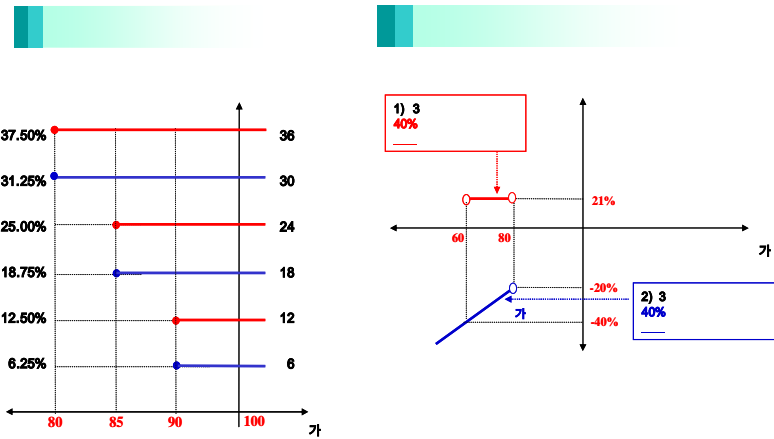

3.

New 2Star NS-4 **2,572** ( : )

4.

(VaR: 99%, 10 ) New 2Star NS-4 **4,667** ( : )

1.

		(1)	(2)	(1-2)	( : )
	ELS	0		0	
	ELS	7,924		7,924	
		7,924		7,924	

2.

- (1) 기초자산 : 삼성전자 보통주, KOSPI200 지수
- (2) 발행일 : 2007년 10월 24일
- (3) 만기일 : 2010년 10월 21일
- (4) 기준가격 : 2007년 10월 22일 각 기초자산의 증가
- (5) 최종기준주가 : 2010년 10월 19일 각 기초자산의 증가
- (6) 중간평가일 : 2008년 4월 17일, 2008년 10월 17일, 2009년 4월 17일, 2009년 10월 19일, 2010년 4월 19일

[그림A] 조기상환 조건 충족시

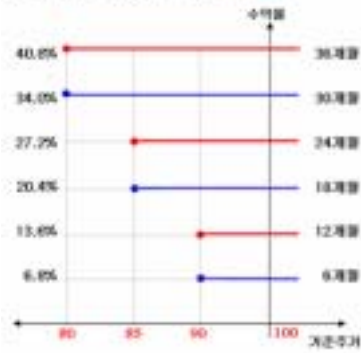

[그림B] 조기상환 조건을 충족하지 못하고 만기시

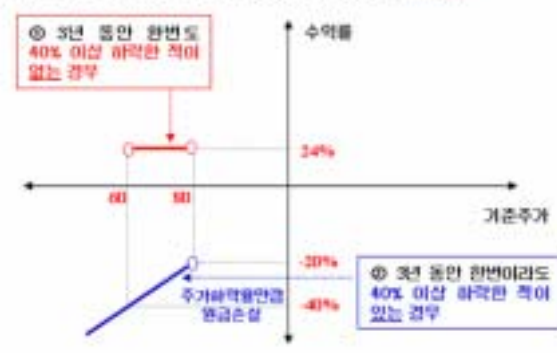

3.

New 2Star IS-4 ( : ) **533**

4.

(VaR: 99%, 10 ) ( : ) **478**

1.

		(1)	(2)	(1-2)	( : )
	ELS	0		0	
	ELS	5,988		5,988	
		5,988		5,988	

2.

- (1) 기초자산 : LG필립스 보통주, 기업은행 보통주
- (2) 발행일 : 2007년 10월 25일
- (3) 만기일 : 2009년 10월 23일
- (4) 기준가격 : 2007년 10월 24일 각 기초자산의 증가
- (5) 최종기준주가 : 2009년 10월 21일 각 기초자산의 증가
- (6) 중간평가일 : 2008년 04월 21일, 2008년 10월 21일, 2009년 04월 21일

[그림A] 초기상환 조건 충족시

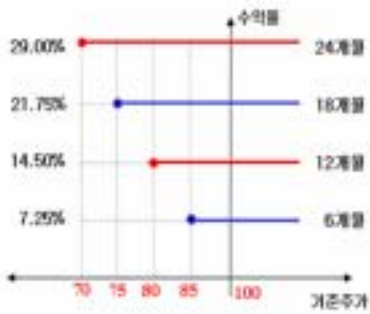

[그림B] 초기상환 조건을 충족하지 못하고 만기시

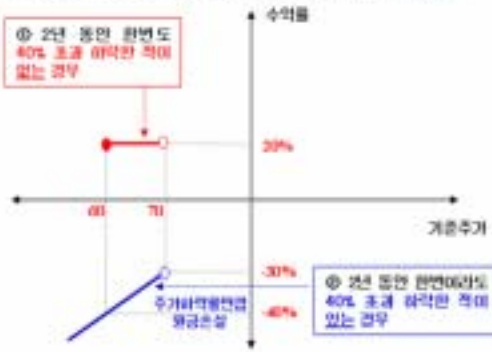

3.

New 2Star LPIB-1 **431**

4.

(VaR: 99%, 10 ) New 2Star LPIB-1 **535**