

: 2007-10-24

: two-star ELS PH-1

1.

		(1)	(2)	(1-2)	(:)
	ELS			0	
	ELS	5,698		5,698	
		5,698		5,698	

2.

- (1) 기초자산 : POSCO 보통주, 현대차 보통주
- (2) 추가연계증권 발행자 : 굿모닝신한증권
- (3) 발행일 : 2005년 12월 05일
- (4) 만기일 : 2010년 12월 03일
- (5) 최초기준주가 : POSCO 보통주 205,833원, 현대차 보통주 87,533원
(2005년 11월 30일, 12월 01일 및 12월 02일 각 기초자산 증가의 산술평균)
- (6) 최종기준주가 : 2010년 11월 29일, 11월 30일, 12월 01일의 POSCO 보통주, 현대차 보통주 증가의 산술평균

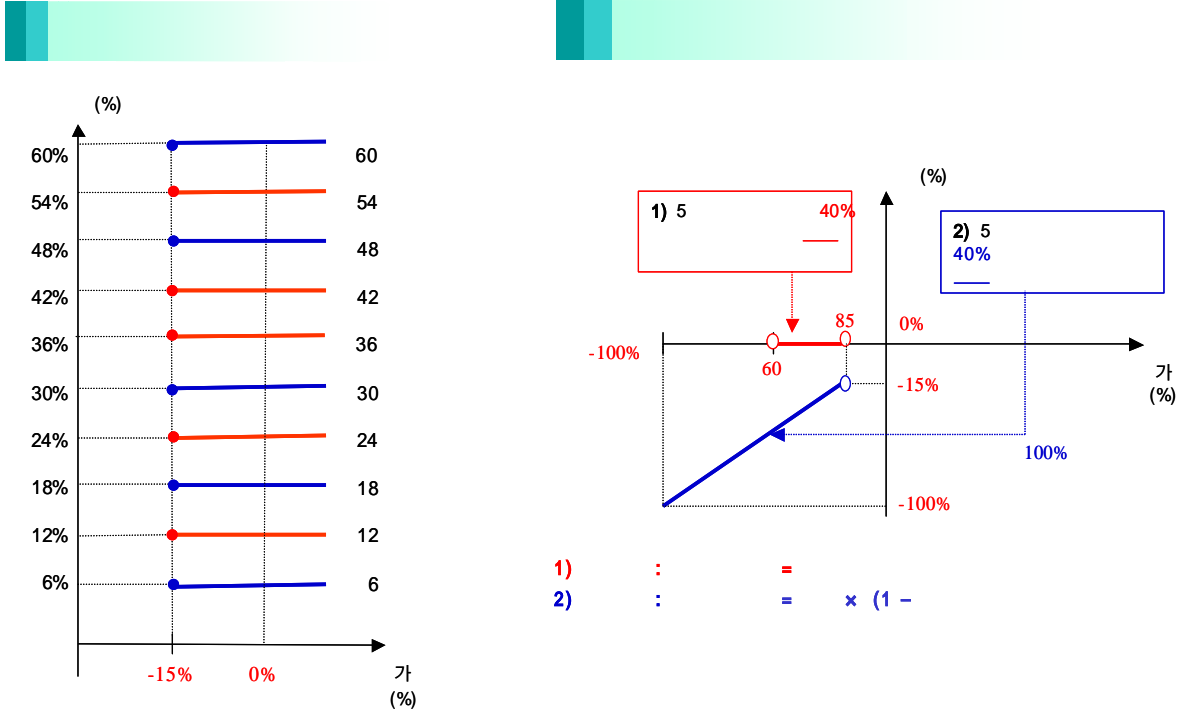

1) : =
 2) : = × (1 -)

3.

two-star ELS PH-1 (:) **551**

4.

(VaR: 99%, 10) (:)
 two-star ELS PH-1 **1,331**

two-star ELS PH-2

1.

		(1)	(2)	(1-2)	(:)
	ELS				
	ELS	6,337		6,337	
		6,337		6,337	

2.

- (1) 기초자산 : POSCO 보통주, 현대차 보통주
- (2) 추가연계증권 발행자 : ㈜외환은행
- (3) 발행일 : 2005년 12월 21일
- (4) 만기일 : 2008년 12월 24일
- (5) 최초기준주가 : 2005년 12월 21일 증가
- (6) 최종기준주가 : 2008년 12월 19일의 증가
- (7) 중간평가일 : 2006년 6월 20일, 2006년 12월 20일, 2007년 6월 20일, 2007년 12월 20일, 2008년 6월 20일 각 증가

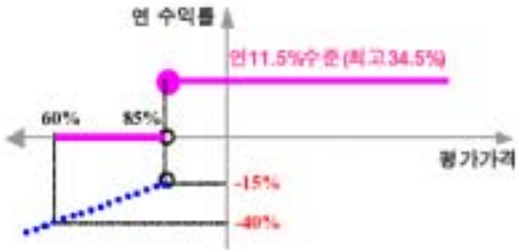

3.

two-star ELS PH-2 (:) 631

4.

(VaR: 99%, 10) (:) two-star ELS PH-2 1,187

: **New 2Star** **HH-1**

1.

		(1)	(2)	(1-2)	(:)
	ELS		0	0	
	ELS	11,750		11,750	
		11,750		11,750	

2.

- (1) 기초자산 : 현대차 보통주, 하이닉스 보통주
- (2) 발행일 : 2006년 9월 19일
- (3) 만기일 : 2008년 9월 17일
- (4) 기준가격 : 2006년 9월 19일의 기초자산 각각의 증가
- (5) 최종기준주가 : 2008년 9월 12일 기초자산 증가
- (6) 중간평가일 : 2007년 3월 14일, 2007년 9월 13일, 2008년 3월 13일의 각 증가

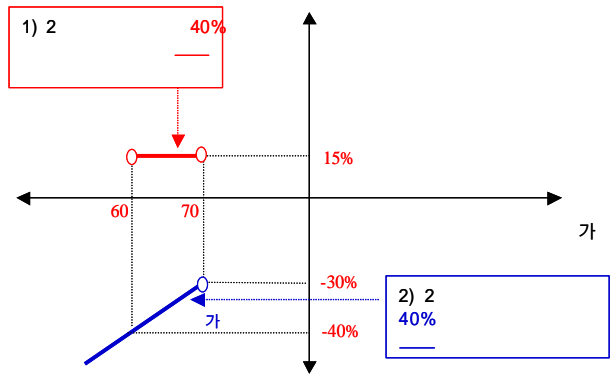
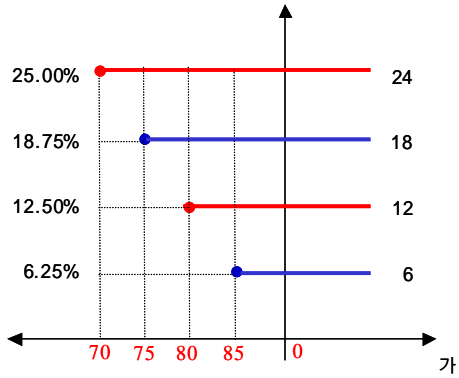

3.

New 2Star HH-1 (:)
2,372

4.

(VaR: 99%, 10) (:)
 New 2Star HH-1 4,374

1.

		(1)	(2)	(1-2)	(:)
	ELS			0	
	ELS	10,155		10,155	
		10,155		10,155	

2.

- (1) 기초자산 :현대차 보통주, 우리금융 보통주
- (2) 발행일 : 2006년 9월 20일
- (3) 만기일 : 2009년 9월 14일
- (4) 기준가격 : 2006년 9월 15일, 18일,19일의 기초자산 각각의 증가(우리금융 보통주 : 18,900원, 현대차 보통주 : 84,900원)
- (5) 최종기준주가 : 2009년 9월 10일 기초자산 증가
- (6) 중간평가일 : 2007년 3월 12일, 2007년 9월 12일, 2008년 3월 12일, 2008년 9월 10일, 2009년 3월 11일

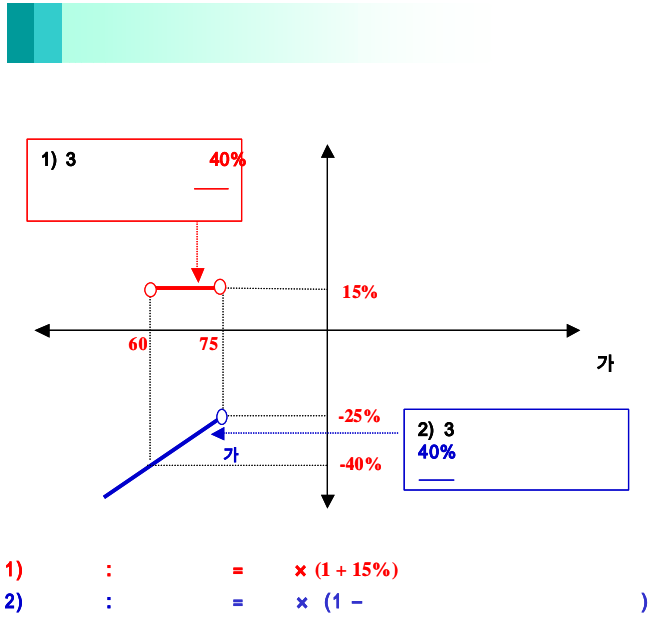
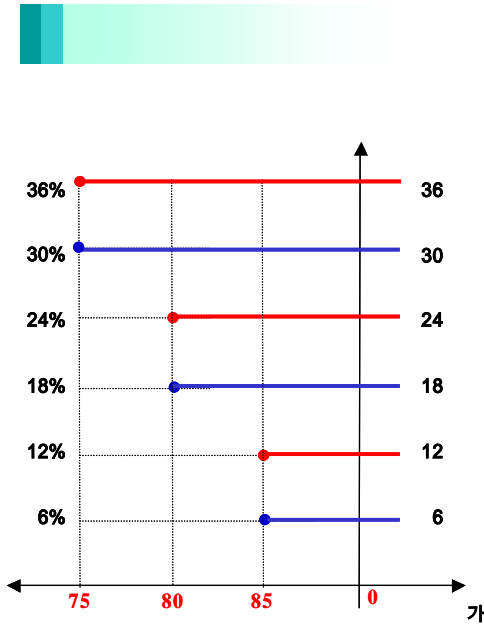

3.

New 2Star HW-1 **1,150**

4.

(VaR: 99%, 10)
 New 2Star HW-1 **1,979**

1.

		(1)	(2)	(1-2)	
	ELS			0	
	ELS	31,724		31,724	
		31,724		31,724	

2.

- (1) 기초자산 : 현대차 보통주, POSCO 보통주
- (2) 발행일 : 2006년 10월 18일
- (3) 만기일 : 2008년 10월 10일
- (4) 기준가격 : 2006년 10월 13일, 16일, 17일의 기초자산 각각의 증가(현대차 보통주 : 78,233원, POSCO 보통주 : 258,500원)
- (5) 최종기준주가 : 2008년 10월 6일, 7일, 8일의 각 기초자산 증가의 산술평균
- (6) 중간평가일 : 2007년 4월 6일 / 9일 / 10일, 2007년 10월 8일 / 9일 / 10일, 2008년 4월 7일 / 8일 / 9일

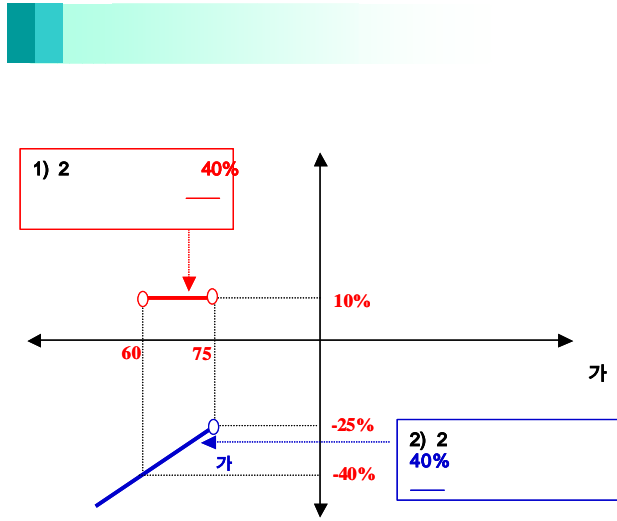
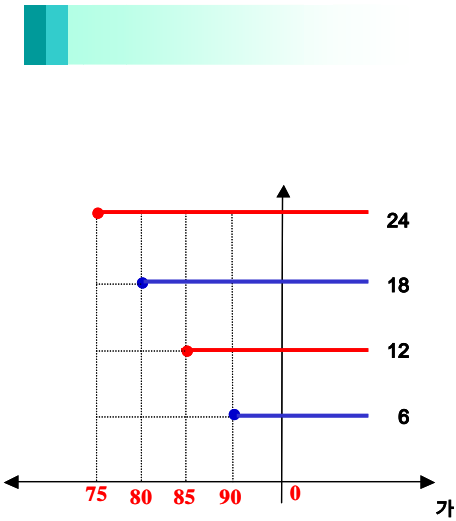

1) : = × (1 + 10%)
 2) : = × (1 -)

3. New 2Star PH-1 (:) #N/A

4. (VaR: 99%, 10) New 2Star PH-1 (:) #N/A

1.

		(1)	(2)	(1-2)	(:)
	ELS		0	0	
	ELS	22,723		22,723	
		22,723		22,723	

2.

- (1) 기초자산 : 기아차 보통주, 하이닉스 보통주
- (2) 발행일 : 2006년 10월 27일
- (3) 만기일 : 2008년 10월 24일
- (4) 기준가격 : 2006년 10월 26일 기초자산 각각의 증가(기아차 보통주 : 14,150원, 하이닉스 보통주 : 35,550원)
- (5) 최종기준주가 : 2008년 10월 22일 각 기초자산 증가
- (6) 중간평가일 : 2007년 4월 23일, 2007년 10월 23일, 2008년 4월 23일

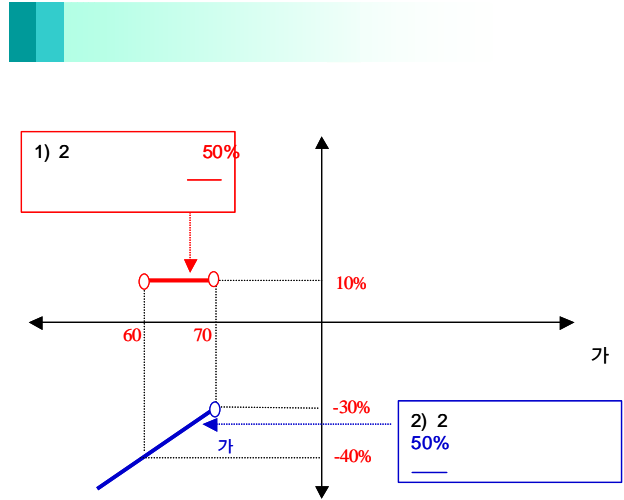
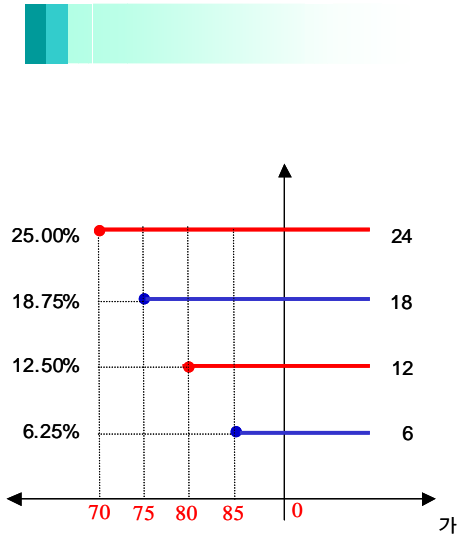

3.

New 2Star KH-1 **2,089** (:)

4.

(VaR: 99%, 10) New 2Star KH-1 **2,938** (:)

1.

		(1)	(2)	(1-2)	(:)
	ELS			0	
	ELS	16,903		16,903	
		16,903		16,903	

2.

- (1) 기초자산 : LG필립스LCD 보통주, 기아차 보통주
- (2) 발행일 : 2006년 11월 21일
- (3) 만기일 : 2008년 11월 19일
- (4) 기준가격 : 2006년 11월 20일 기초자산 각각의 증가(LG필립스LCD 보통주 - 30,950원 / 기아차 보통주 - 14,650원)
- (5) 최종기준주가 : 2008년 11월 17일 각 기초자산 증가
- (6) 중간평가일 : 2007년 5월 16일, 2007년 11월 15일, 2008년 5월 15일

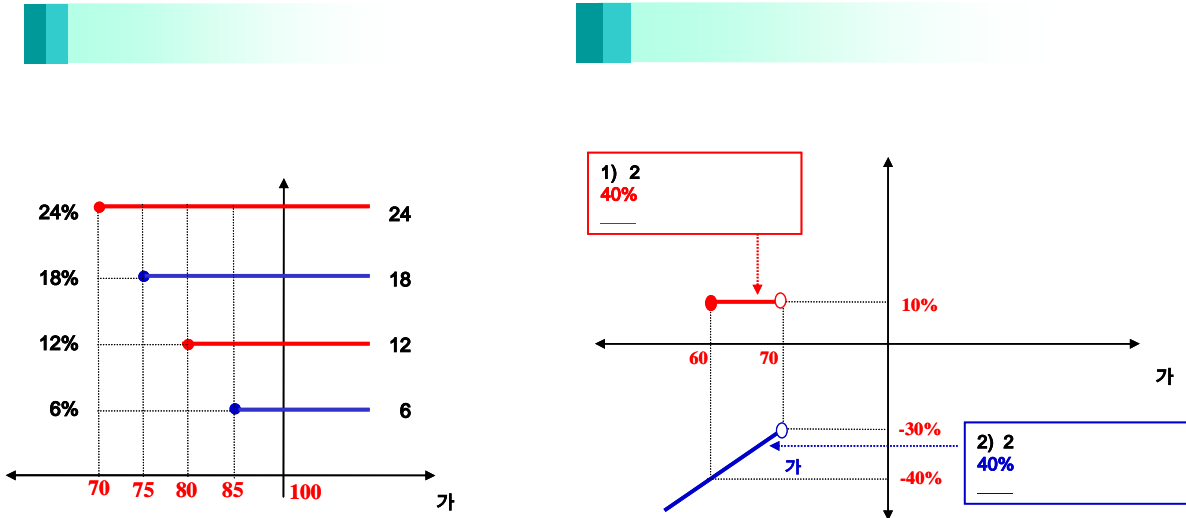

3.

New 2Star LK-1 **1,548**

4.

(VaR: 99%, 10) New 2Star LK-1 **3,644**

New 2Star **HMHY-1**

1.

		(1)	(2)	(1-2)	(:)
	ELS		0	0	
	ELS	23,447		23,447	
		23,447		23,447	

2.

- (1) 기초자산 : 현대모비스 보통주, 하이닉스 보통주
- (2) 발행일 : 2007년 4월 19일
- (3) 만기일 : 2009년 4월 17일
- (4) 기준가격 : 2007년 4월 18일 각 기초자산 증가
- (5) 최종기준주가 : 2009년 4월 15일 각 기초자산 증가
- (6) 중간평가일 : 2007년 10월 15일, 2008년 4월 15일, 2008년 10월 15일

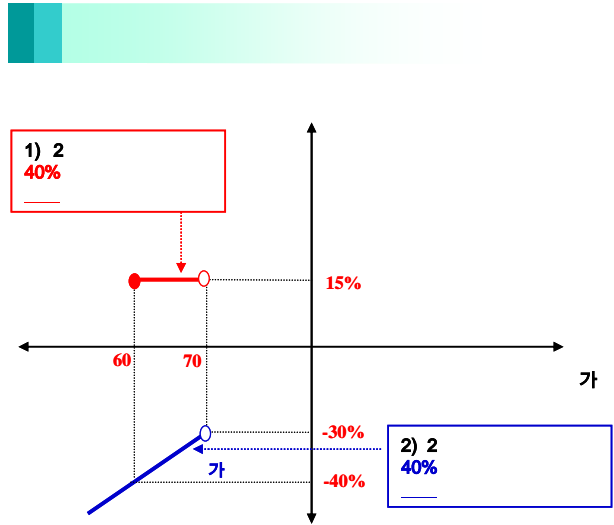
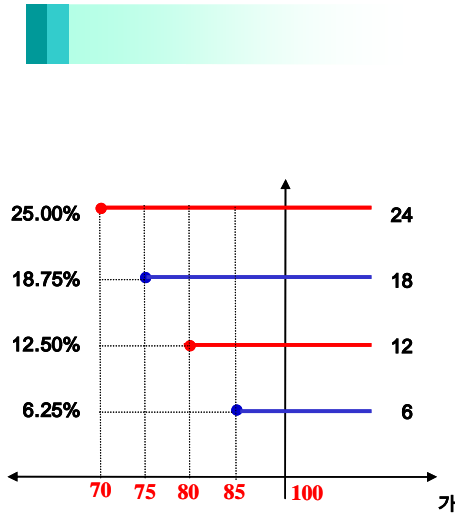

3.

New2Star	HMHY-1	2,145
----------	--------	--------------

4.

(VaR: 99%, 10)		3,553
New2Star	HMHY-1	

:	New2Star	SEKE-1
---	----------	--------

1.

		(1)	(2)	(1-2)	(:)
	ELS				
	ELS	13,340		13,340	
		13,340		13,340	

2.

- (1) 기초자산 : 삼성전자 보통주, 한국전력 보통주
- (2) 발행일 : 2007년 5월 16일
- (3) 만기일 : 2010년 5월 13일
- (4) 기준가격 : 2007년 5월 14일 각 기초자산 증가
- (5) 최종기준주가 : 2010년 5월 14일 각 기초자산 증가
- (6) 중간평가일 : 2007년 11월 9일, 2008년 5월 8일, 2008년 11월 11일, 2009년 5월 11일, 2009년 11월 11일

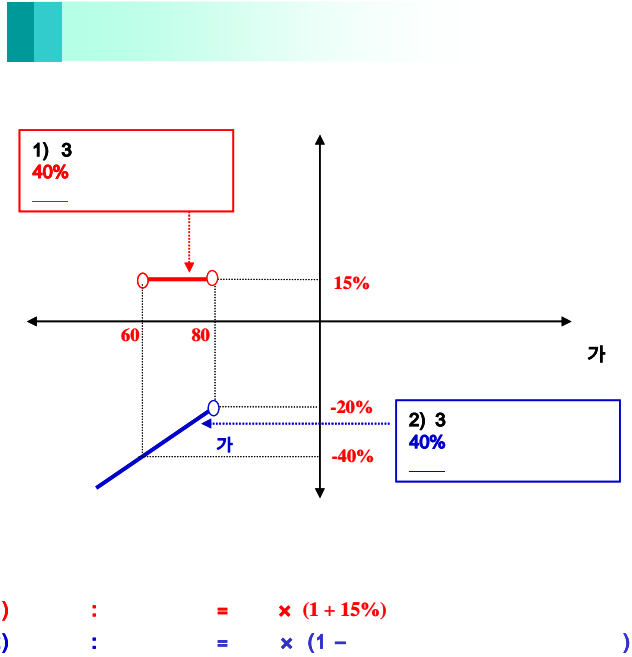
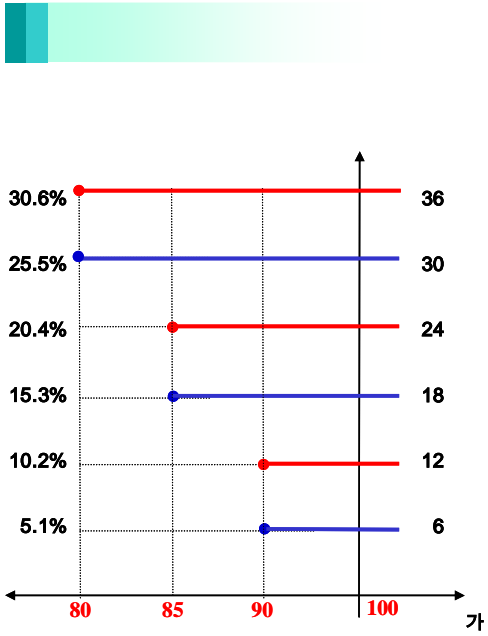

3.

New2Star	SEKE-1	(:) 1,143
----------	--------	----------------

4.

New2Star	SEKE-1	(VaR: 99%, 10) (:) 2,199
----------	--------	--------------------------------

New 2Index KN-7

1.

		(1)	(2)	(1-2)	(:)
	ELS				
	ELS	9,957		9,957	
		9,957		9,957	

2.

- (1) 기초자산 : KOSPI200 보통주, NIKKEI225 보통주
- (2) 발행일 : 2007년 5월 16일
- (3) 만기일 : 2010년 5월 13일
- (4) 기준가격 : 2007년 5월 14일 각 기초자산 증가
- (5) 최종기준주가 : 2010년 5월 14일 각 기초자산 증가
- (6) 중간평가일 : 2007년 11월 9일, 2008년 5월 8일, 2008년 11월 11일, 2009년 5월 11일, 2009년 11월 11일

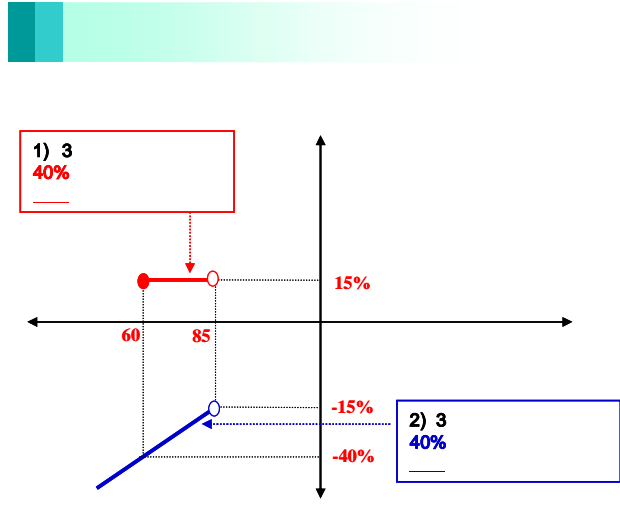
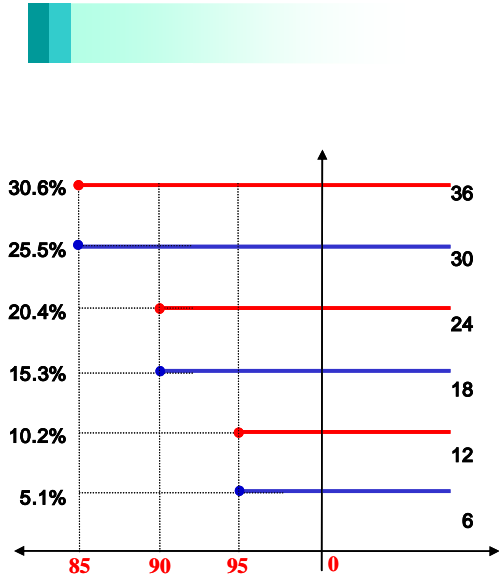

1) : = × (1 + 15%)
 2) : = × (1 - 40%)

3.

New 2Index	KN-7	(:)	941
------------	------	-------	------------

4.

(VaR: 99%, 10)	KN-7	(:)	307
-----------------	------	-------	------------

New 2Index KN-8

1.

	(1)	(2)	(1-2)
ELS			0
ELS	14,431		14,431
	14,431		14,431

2.

- (1) 기초자산 : KOSPI200, NIKKEI225
- (2) 발행일 : 2007년 5월 8일
- (3) 만기일 : 2010년 5월 4일
- (4) 기준가격 : 2007년 5월 7일 각 기초자산 증가
- (5) 최종기준주가 : 2010년 4월 30일 각 기초자산 증가
- (6) 중간평가일 : 2007년 10월 31일, 2008년 4월 30일, 2008년 10월 30일, 2009년 4월 28일, 2009년 10월 30일

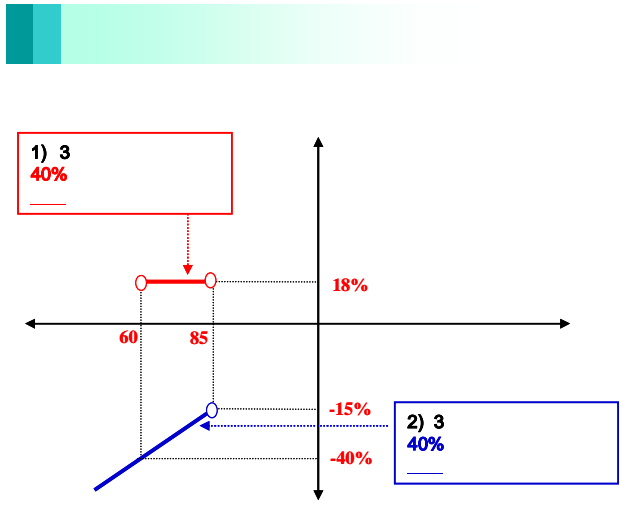
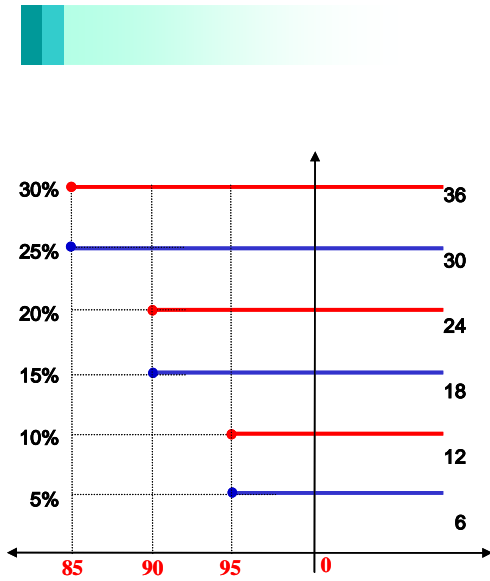

1) : = × (1 + 18%)
 2) : = × (1 -)

3.

New 2Index	KN-8	1,274
------------	------	--------------

4.

(VaR: 99%, 10)		489
New 2Index	KN-8	

:	New2Star	SEST-2
---	----------	--------

1.

		(1)	(2)	(1-2)	(:)
	ELS				
	ELS	5,756		5,756	
		5,756		5,756	

2.

- (1) 기초자산 : 삼성전자 보통주, SK텔레콤 보통주
- (2) 발행일 : 2007년 6월 4일
- (3) 만기일 : 2010년 5월 28일
- (4) 기준가격 : 2007년 5월 31일 각 기초자산 증가
- (5) 최종기준주가 : 2010년 5월 26일 각 기초자산 증가
- (6) 중간평가일 : 2007년 11월 27일, 2008년 5월 27일, 2008년 11월 26일, 2009년 5월 27일, 2009년 11월 25일

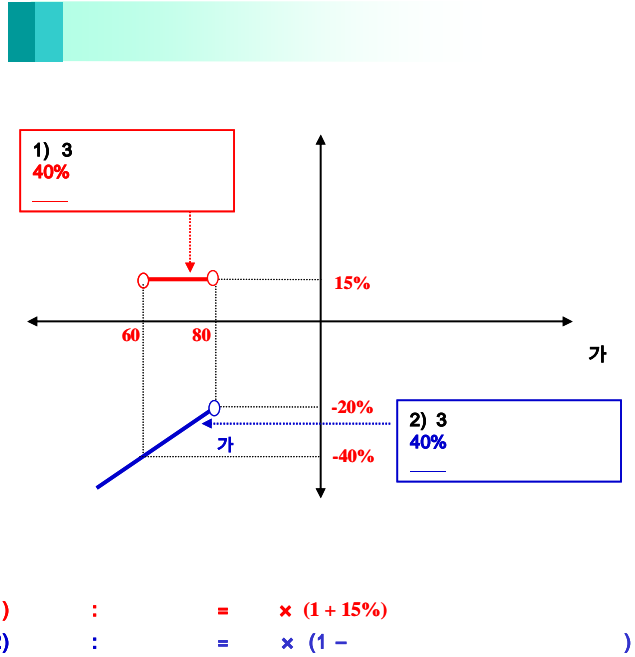
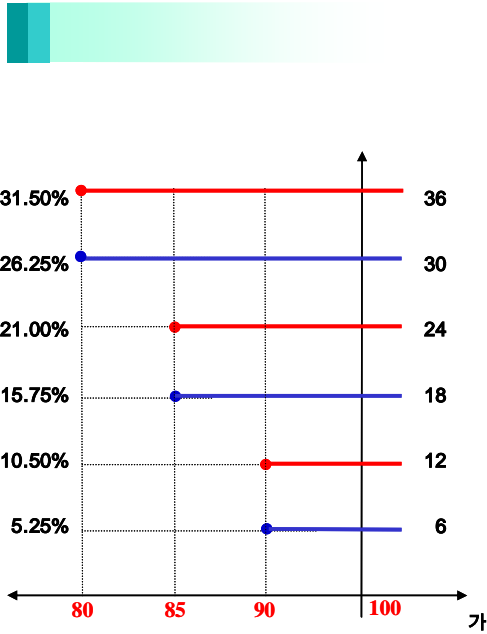

1) : = × (1 + 15%)

2) : = × (1 -)

3.

New2Star	SEST-2	507
----------	--------	-----

4.

(VaR: 99%, 10)	(:)	
New2Star	SEST-2	754

: **New 2Star** **NS-2**

1.

		(1)	(2)	(1-2)	(:)
	ELS				
	ELS	1,239		1,239	
		1,239		1,239	

2.

- (1) 기초자산 : 삼성전자 보통주, NIKKEI225 보통주
- (2) 발행일 : 2007년 6월 4일
- (3) 만기일 : 2010년 5월 28일
- (4) 기준가격 : 2007년 5월 31일 각 기초자산 증가
- (5) 최종기준주가 : 2010년 5월 26일 각 기초자산 증가
- (6) 중간평가일 : 2007년 11월 27일, 2008년 5월 27일, 2008년 11월 26일, 2009년 5월 27일, 2009년 11월 25일

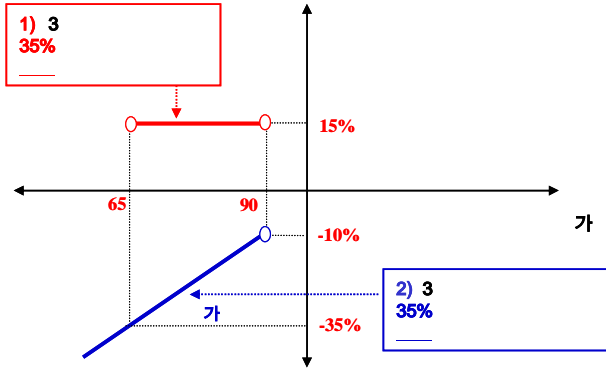
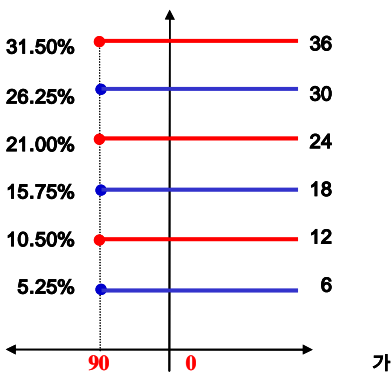

1) : = × (1 + 15%)
 2) : = × (1 -)

3.

New 2Star NS-2 **125**

4.

(VaR: 99%, 10) **210**

1.

		(1)	(2)	(1-2)	(:)
	ELS			0	
	ELS	24,994		24,994	
		24,994		24,994	

2.

- (1) 기초자산 : 대우건설, 삼성중공업 보통주
- (2) 발행일 : 2007년 5월 17일
- (3) 만기일 : 2009년 5월 13일
- (4) 기준가격 : 2007년 5월 14일, 15일, 16일 각 기초자산 증가의 산술평균
- (5) 최종기준주가 : 2009년 5월 7일, 8일, 11일 각 기초자산 증가의 산술평균
- (6) 중간평가일 : 2007년 11월 7일, 8일, 9일, 2008년 5월 6일, 7일, 8일, 2008년 11월 7일, 10일, 11일

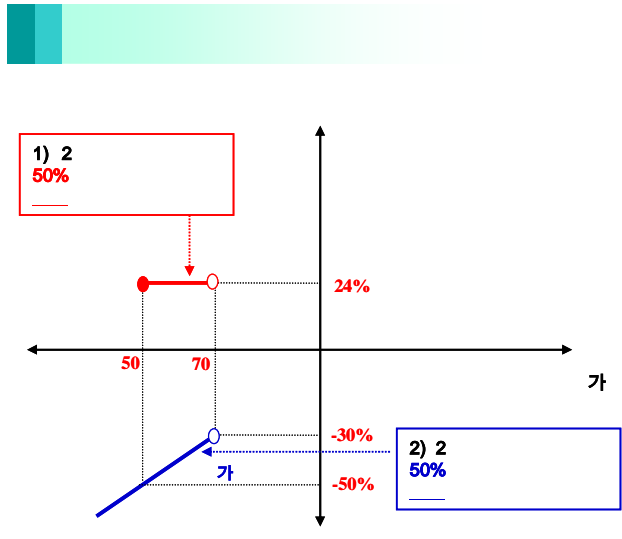
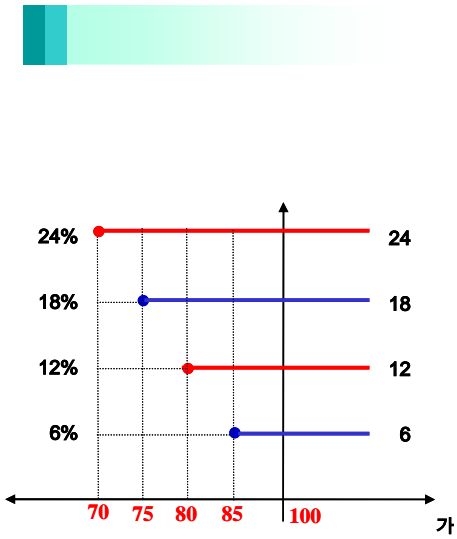

1) : = × (1 + 24%)
 2) : = × (1 -))

3.

New 2Star DGSG-1 **1,354** (:)

4.

(VaR: 99%, 10)
 New 2Star DGSG-1 **0** (:)

1.

		(1)	(2)	(1-2)	(:)
	ELS			0	
	ELS	8,269		8,269	
		8,269		8,269	

2.

- (1) 기초자산 : 삼성전자, NIKKEI225 보통주
- (2) 발행일 : 2007년 5월 21일
- (3) 만기일 : 2010년 5월 17일
- (4) 기준가격 : 2007년 5월 18일 각 기초자산 증가
- (5) 최종기준주가 : 2010년 5월 13일 각 기초자산 증가
- (6) 중간평가일 : 2007년 11월 14일, 2008년 5월 14일, 2008년 11월 13일, 2009년 5월 13일, 2009년 11월 13일

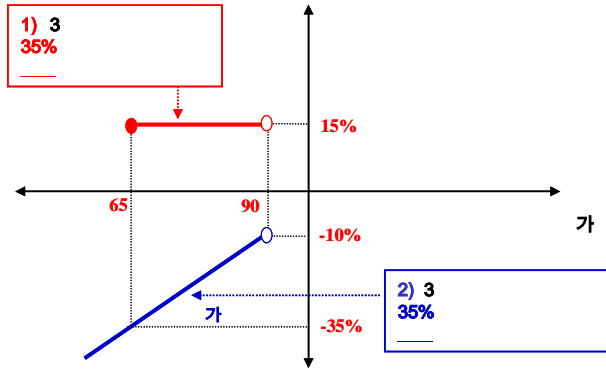
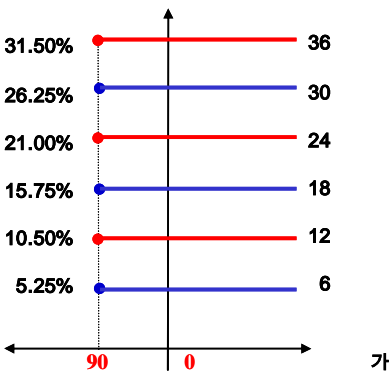

1) : = × (1 + 15%)
 2) : = × (1 -)

3.

New 2Star	NS-1	(:)	859
-----------	------	-------	-----

4.

New 2Star	NS-1	(VaR: 99%, 10)	(:)	1,392
-----------	------	-----------------	-------	-------

1.

		(1)	(2)	(1-2)	(:)
	ELS				
	ELS	6,611		6,611	
		6,611		6,611	

2.

- (1) 기초자산 : 삼성전자, NIKKEI225 보통주
- (2) 발행일 : 2007년 6월 4일
- (3) 만기일 : 2009년 5월 29일
- (4) 기준가격 : 2007년 6월 1일 각 기초자산 증가
- (5) 최종기준주가 : 2009년 5월 27일 각 기초자산 증가
- (6) 중간평가일 : 2007년 11월 28일, 2008년 5월 28일, 2008년 11월 26일

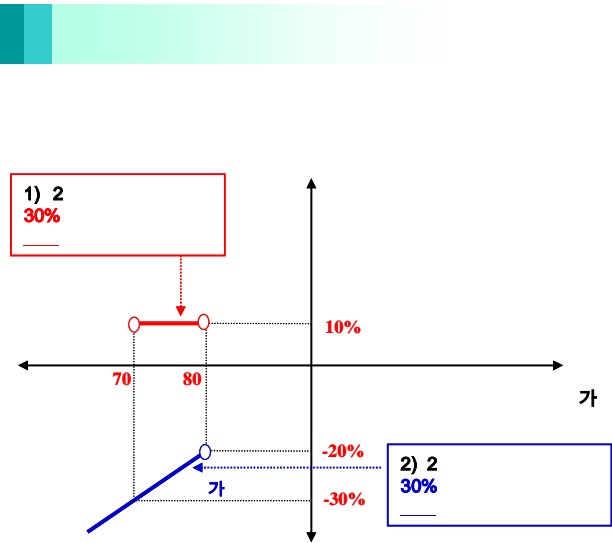
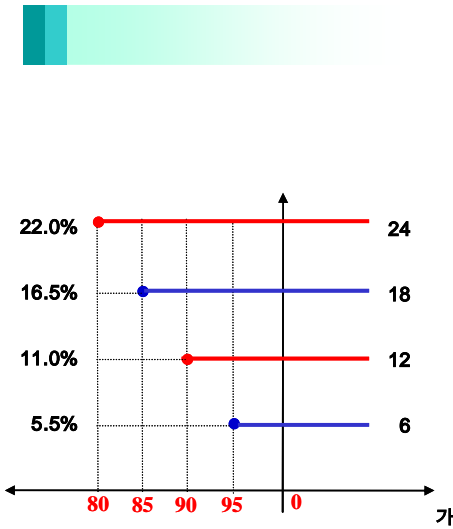

1) : = x (1 + 10%)
 2) : = x (1 -))

3.

New 2Star	NS-3	(:)	487
-----------	------	-------	------------

4.

New 2Star	NS-3	(VaR: 99%, 10)	(:)	1,156
-----------	------	-----------------	-------	--------------

1.

		(1)	(2)	(1-2)	(:)
	ELS		0	0	
	ELS	20,188		20,188	
		20,188		20,188	

2.

- (1) 기초자산 : 한국전력, NIKKEI225 보통주
- (2) 발행일 : 2007년 6월 18일
- (3) 만기일 : 2010년 6월 14일
- (4) 기준가격 : 2007년 6월 15일 각 기초자산 증가
- (5) 최종기준주가 : 2010년 6월 10일 각 기초자산 증가
- (6) 중간평가일 : 2007년 12월 12일, 2008년 6월 11일, 2008년 12월 10일, 2009년 6월 10일, 2009년 12월 10일

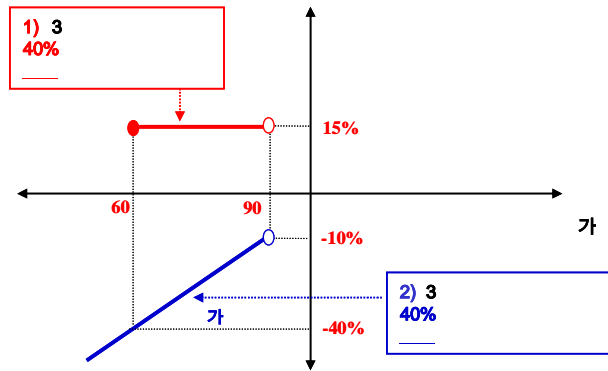
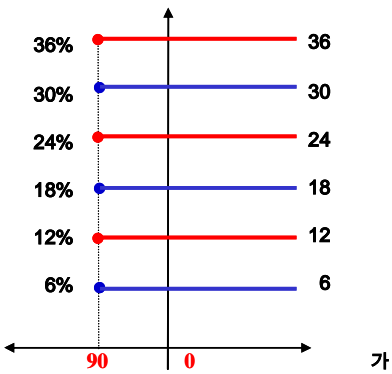

1) : = × (1 + 15%)

2) : = × (1 -))

3.

New 2Star	NH-1	(:)	159
-----------	------	-------	------------

4.

(VaR: 99%, 10)	(:)	150
New 2Star	NH-1	

1.

		(1)	(2)	(1-2)	(:)
	ELS				
	ELS	11,877		11,877	
		11,877		11,877	

2.

- (1) 기초자산 : 현대제철 보통주, 현대산업 보통주
- (2) 발행일 : 2007년 6월 21일
- (3) 만기일 : 2009년 6월 19일
- (4) 기준가격 : 2007년 6월 20일 각 기초자산 증가
- (5) 최종기준주가 : 2009년 6월 17일 각 기초자산 증가
- (6) 중간평가일 : 2007년 12월 17일, 2008년 6월 17일, 2008년 12월 17일

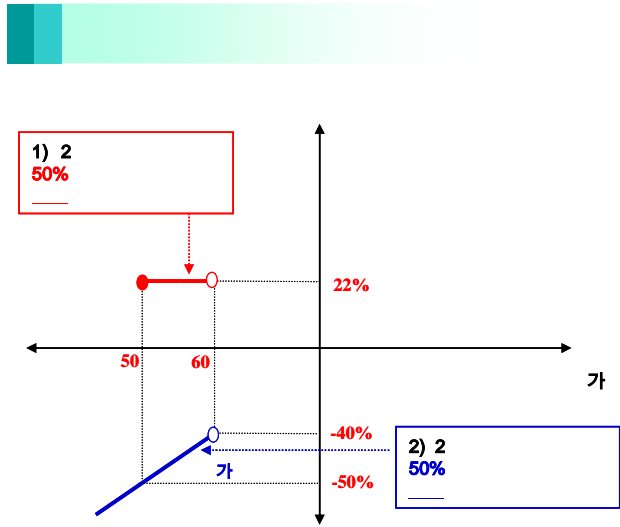
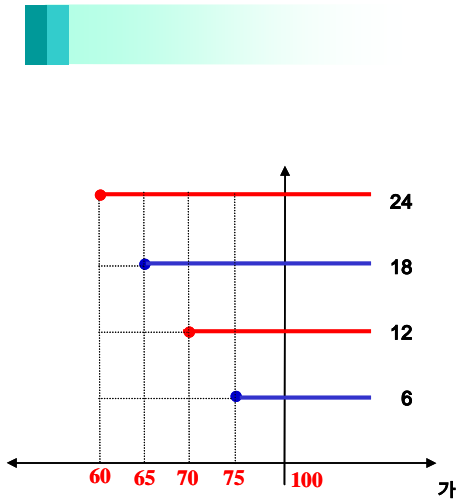

3.

New 2Star	HJHS-1	(:)	0
-----------	--------	-------	----------

4.

(VaR: 99%, 10)		(:)	
New 2Star	HJHS-1		13

:	New 2Star	POSH-1
---	-----------	--------

1.

		(1)	(2)	(1-2)	(:)
	ELS		0	0	
	ELS	25,505		25,505	
		25,505		25,505	

2.

- (1) 기초자산 : POSCO 보통주, 신한지주 보통주
- (2) 발행일 : 2007년 7월 4일
- (3) 만기일 : 2010년 6월 29일
- (4) 기준가격 : 2007년 6월 29일, 7월 2일, 3일 각 기초자산 증가의 산술평균
- (5) 최종기준주가 : 2010년 6월 25일 각 기초자산 증가
- (6) 중간평가일 : 2007년 12월 26일, 2008년 6월 25일, 2008년 12월 26일, 2009년 6월 25일, 2009년 12월 28일

조기상환 조건 충족 시

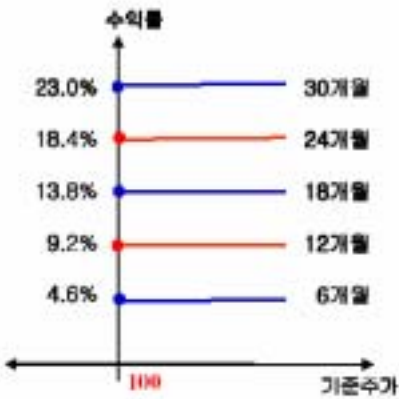

조기상환 조건을 충족하지 못하고 만기에 이른 경우

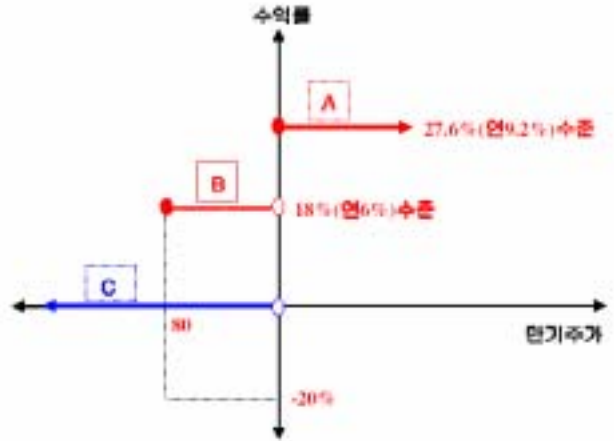

- A** : 만기상환 평가일에 두 기초자산 모두 최초기준주가의 100%이상인 경우
- B** : 투자기간 중 상 중 포함하여 최초기준주가대비 20%초과 하락한 적이 없는 경우
- C** : 투자기간 중 상 중 포함하여 최초기준주가대비 20%초과 하락한 적이 있는 경우

3.

New 2Star	POSH-1	(:) 273
-----------	--------	--------------

4.

(VaR: 99%, 10)	(:)
New 2Star	POSH-1
	21,518

: **New 2Star** **NH-2**

1.

		(1)	(2)	(1-2)	(:)
	ELS				
	ELS	2,790		2,790	
		2,790		2,790	

2.

- (1) 기초자산 : 한국전력 보통주, NIKKEI225 보통주
- (2) 발행일 : 2007년 7월 6일
- (3) 만기일 : 2010년 7월 5일
- (4) 기준가격 : 2007년 7월 4일 각 기초자산 증가
- (5) 최종기준주가 : 2010년 7월 1일 각 기초자산 증가
- (6) 중간평가일 : 2008년 1월 4일, 2008년 7월 1일, 2009년 1월 5일, 2009년 7월 1일, 2010년 1월 4일

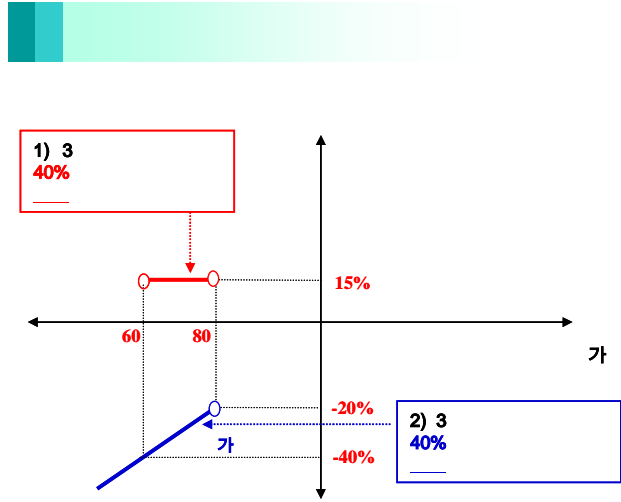
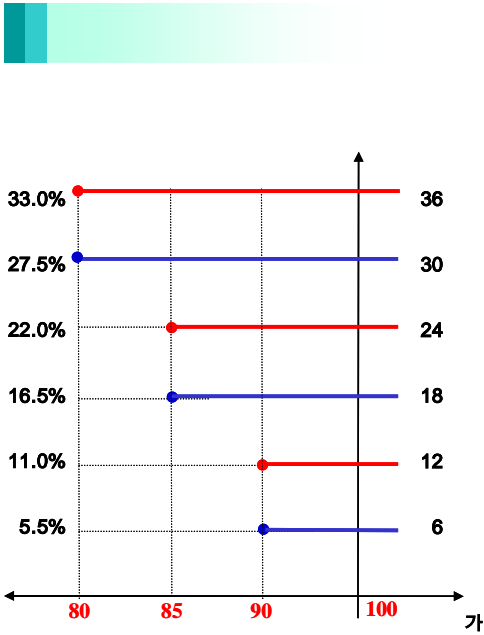

1) : = × (1 + 15%)
 2) : = × (1 -)

3.

New 2Star NH-2 **226**

4.

(VaR: 99%, 10)
 New 2Star NH-2 **301**

: **New 2Star** **NH-3**

1.

		(1)	(2)	(1-2)	
	ELS		0	0	
	ELS	4,765		4,765	
		4,765		4,765	

2.

- (1) 기초자산 : 한국전력 보통주, NIKKEI225 보통주
- (2) 발행일 : 2007년 7월 6일
- (3) 만기일 : 2010년 7월 5일
- (4) 기준가격 : 2007년 7월 4일 각 기초자산 증가
- (5) 최종기준주가 : 2010년 7월 1일 각 기초자산 증가

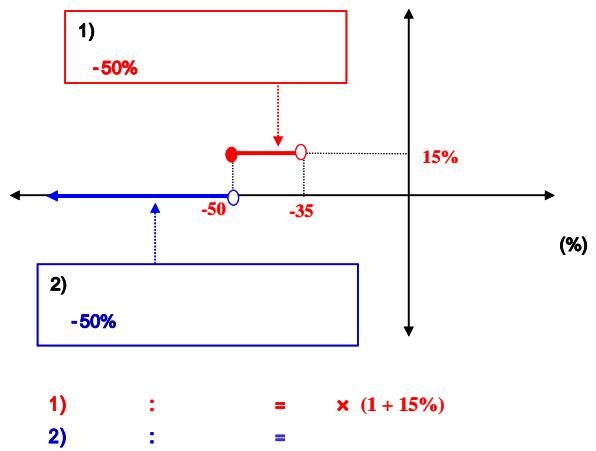
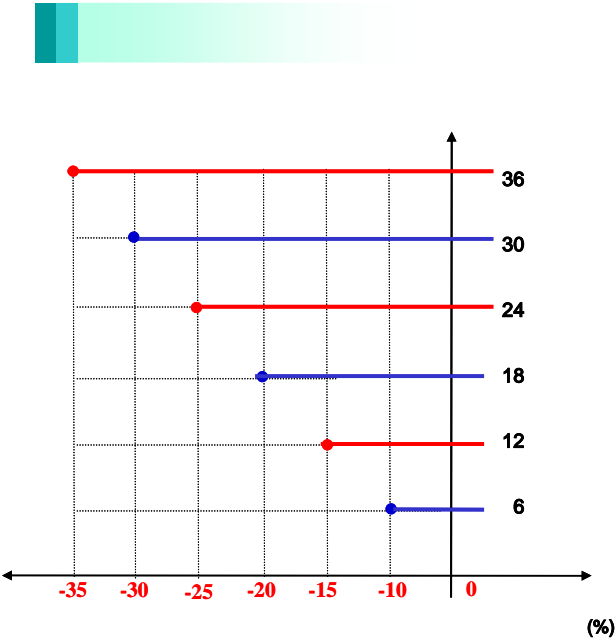

. (%) 가 , [Worst] .

3.

New 2Star NH-3 **634**

4.

(VaR: 99%, 10) New 2Star NH-3 **177**

: **New 2Star** **KEHC-1**

1.

		(1)	(2)	(1-2)	
	ELS				
	ELS	3,631		3,631	
		3,631		3,631	

2.

- (1) 기초자산 : 한국전력 보통주, 현대차 보통주
- (2) 발행일 : 2007년 7월 13일
- (3) 만기일 : 2010년 7월 14일
- (4) 기준가격 : 2007년 7월 12일 각 기초자산 증가

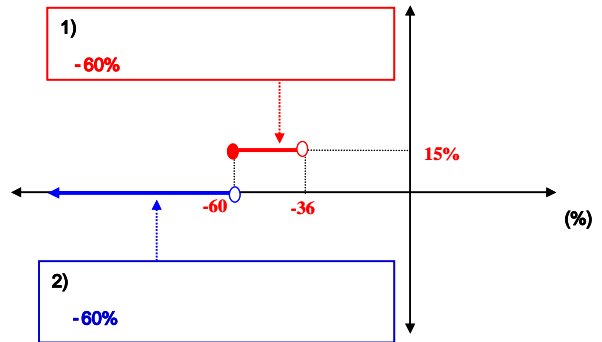
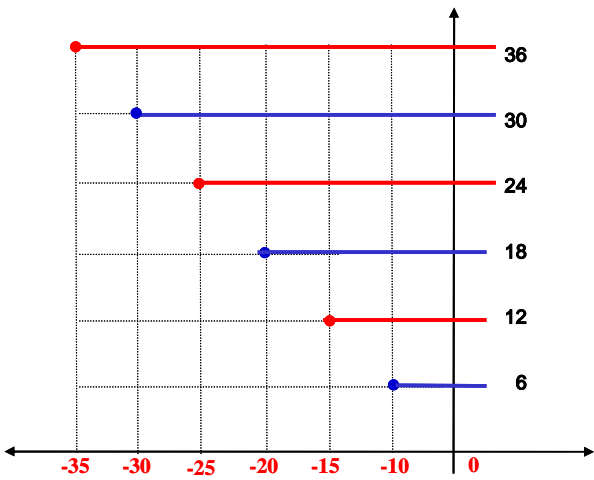

1) : = × (1 + 15%)
 2) : =

3.

New 2Star KEHC-1 **619**

4.

(VaR: 99%, 10)
 New 2Star KEHC-1 **7,975**

: **New 2Star** **KEWF-1**

1.

		(1)	(2)	(1-2)	(:)
	ELS				
	ELS	2,515		2,515	
		2,515		2,515	

2.

- (1) 기초자산 : 한국전력 보통주, 현대차 보통주
- (2) 발행일 : 2007년 7월 13일
- (3) 만기일 : 2010년 7월 9일
- (4) 기준가격 : 2007년 7월 12일 각 기초자산 증가

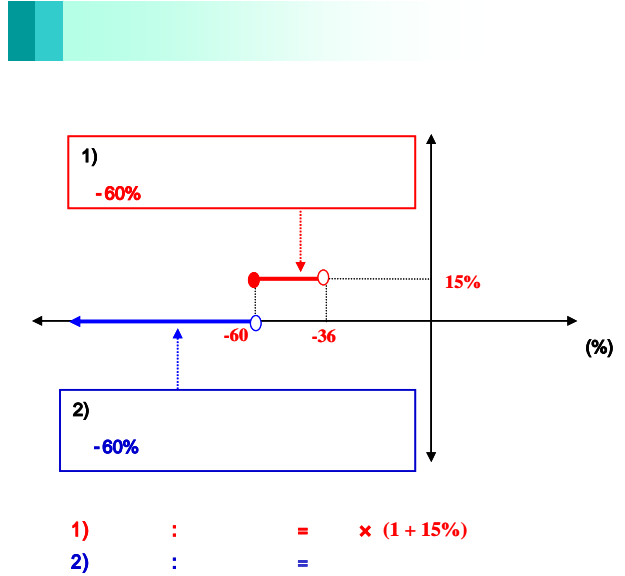
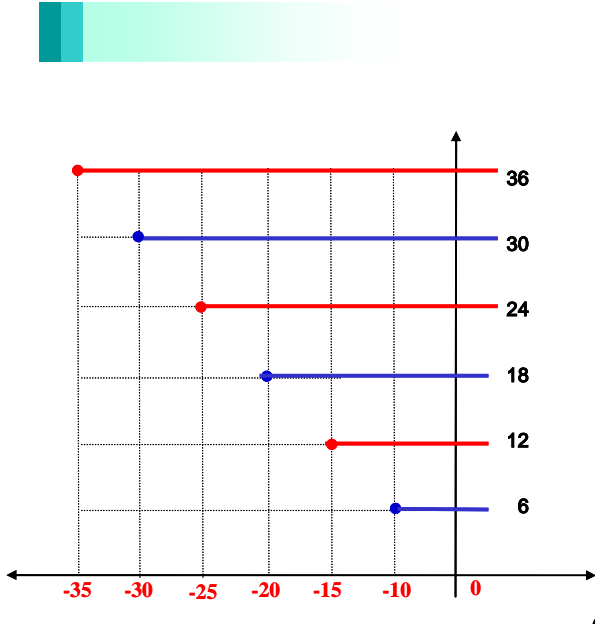

3.

New 2Star KEWF-1 **204**

4.

(VaR: 99%, 10)
New 2Star KEWF-1 **356**

New 2Star LEHM-1

1.

		(1)	(2)	(1-2)	(:)
	ELS				
	ELS	3,031		3,031	
		3,031		3,031	

2.

- (1) 기초자산 : LG전자 보통주, 현대모비스 보통주
- (2) 발행일 : 2007년 7월 13일
- (3) 만기일 : 2009년 7월 10일
- (4) 기준가격 : 2007년 7월 12일 각 기초자산 증가
- (5) 중간평가일 : 2008년 1월 8일, 2008년 7월 8일, 2009년 1월 6일

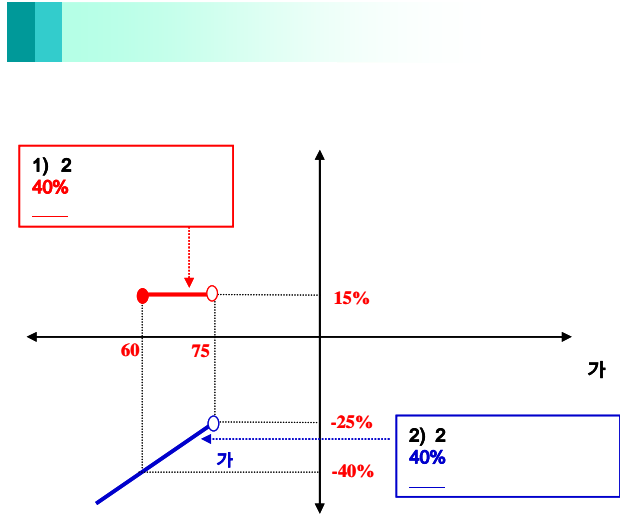
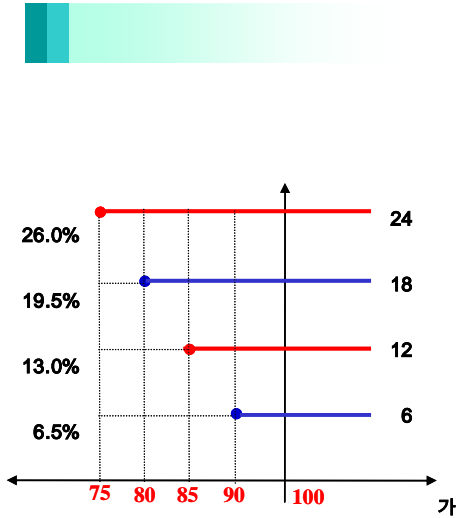

1) : = × (1 + 15%)
 2) : = × (1 -)

3.

		(:)
New 2Star	LEHM-1	279

4.

(VaR: 99%, 10)

		(:)
New 2Star	LEHM-1	354

1.

		(1)	(2)	(1-2)	
	ELS				
	ELS	5,345		5,345	
		5,345		5,345	

2.

- (1) 기초자산 : 한국전력, LG필립스
- (2) 발행일 : 2007년 7월 18일
- (3) 만기일 : 2009년 7월 15일
- (4) 기준가격 : 2007년 7월 16일 각 기초자산 증가
- (5) 중간평가일 : 2008년 1월 11일, 2008년 7월 11일, 2009년 1월 13일

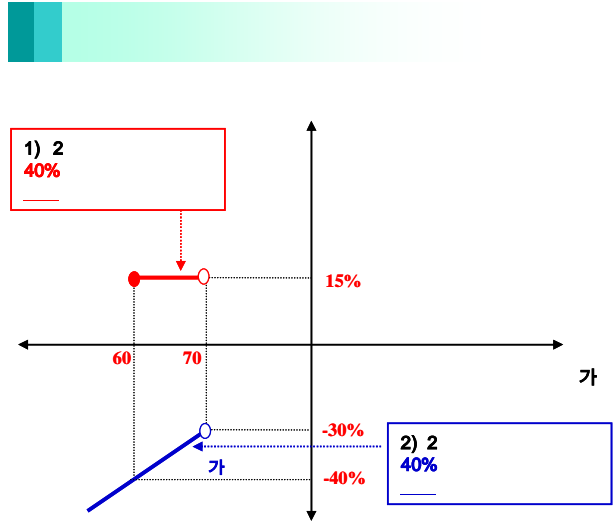
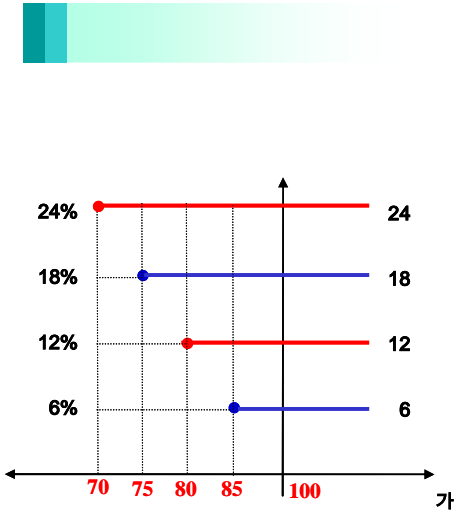

1) : = × (1 + 15%)
 2) : = × (1 -)

3.

New 2Star KELP-1 429

4.

(VaR: 99%, 10)
 New 2Star KELP-1 730

New 2Star POSH-2

1.

		(1)	(2)	(1-2)
	ELS		5	-5
	ELS	12,756		12,756
		12,756		12,756

2.

- (1) 기초자산 : POSCO, 신한지주
- (2) 발행일 : 2007년 7월 20일
- (3) 만기일 : 2010년 7월 15일
- (4) 기준가격 : 2007.7. 16, 18, 19(월,수,목) 증가의 평균 [원미만 절사]
- (5) 중간평가일 : 2008년 1월 15일, 2008년 7월 15일, 2009년 1월 15일, 2009년 7월 15일, 2010년 1월 15일

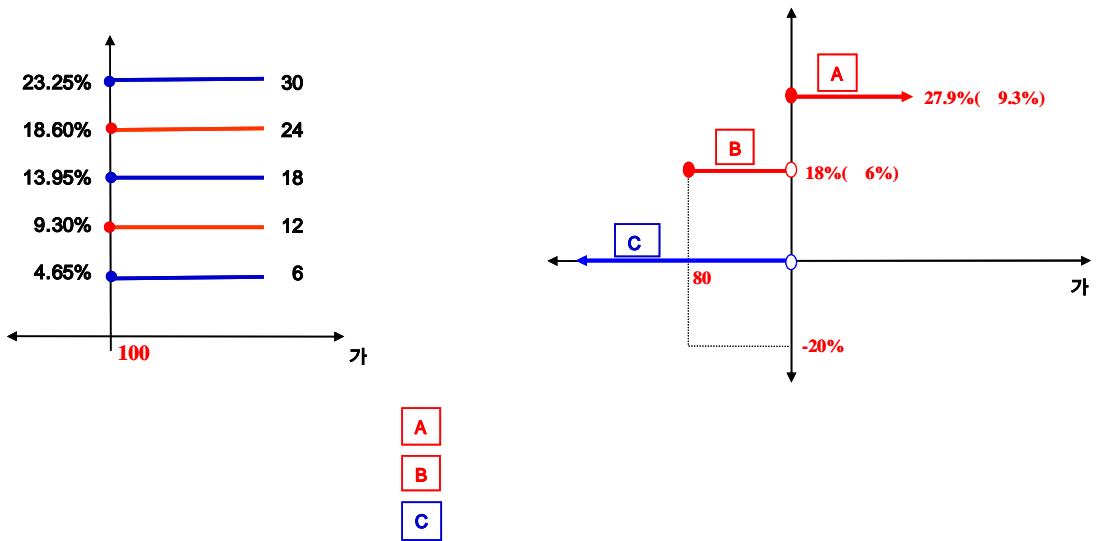

3.

New 2Star POSH-2 **83**

4.

(VaR: 99%, 10) **7,847**

: **New 2Star** **SEKE-2**

1.

		(1)	(2)	(1-2)	(:)
	ELS			0	
	ELS	1,436		1,436	
		1,436		1,436	

2.

- (1) 기초자산 : 삼성전자, 한국전력
- (2) 발행일 : 2007년 8월 2일
- (3) 만기일 : 2010년 7월 29일
- (4) 기준가격 : 2007년 7월 31일의 증가
- (5) 최종기준주가 : 2010년 7월 27일 각 기초자산 증가
- (6) 중간평가일 : 2008년 1월 28일, 2008년 7월 28일, 2009년 1월 23일, 2009년 7월 28일, 2010년 1월 26일

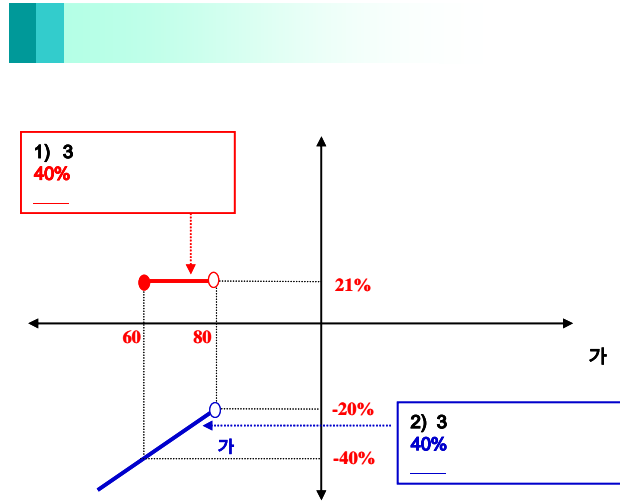
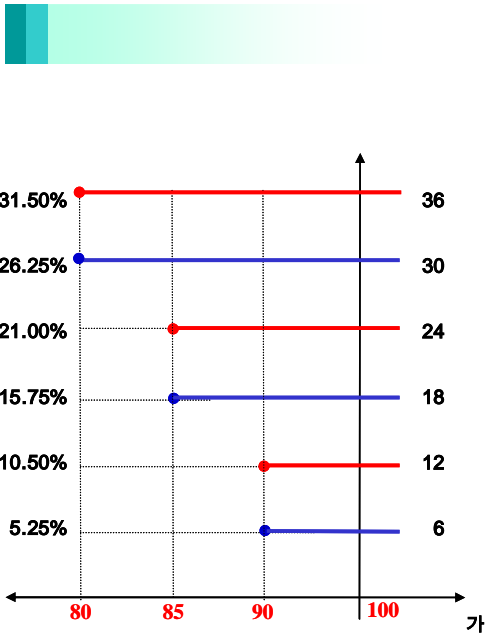

3.

New 2Star SEKE-2 **103**

4.

(VaR: 99%, 10)
New 2Star SEKE-2 **156**

1.

		(1)	(2)	(1-2)	(:)
	ELS			0	
	ELS	3,660		3,660	
		3,660		3,660	

2.

- (1) 기초자산 : 삼성전자, 한국전력
- (2) 발행일 : 2007년 8월 2일
- (3) 만기일 : 2010년 7월 29일
- (4) 기준가격 : 2007년 7월 31일의 증가
- (5) 최종기준주가 : 2010년 7월 27일 각 기초자산 증가
- (6) 중간평가일 : 2008년 1월 28일, 2008년 7월 28일, 2009년 1월 23일, 2009년 7월 28일, 2010년 1월 26일

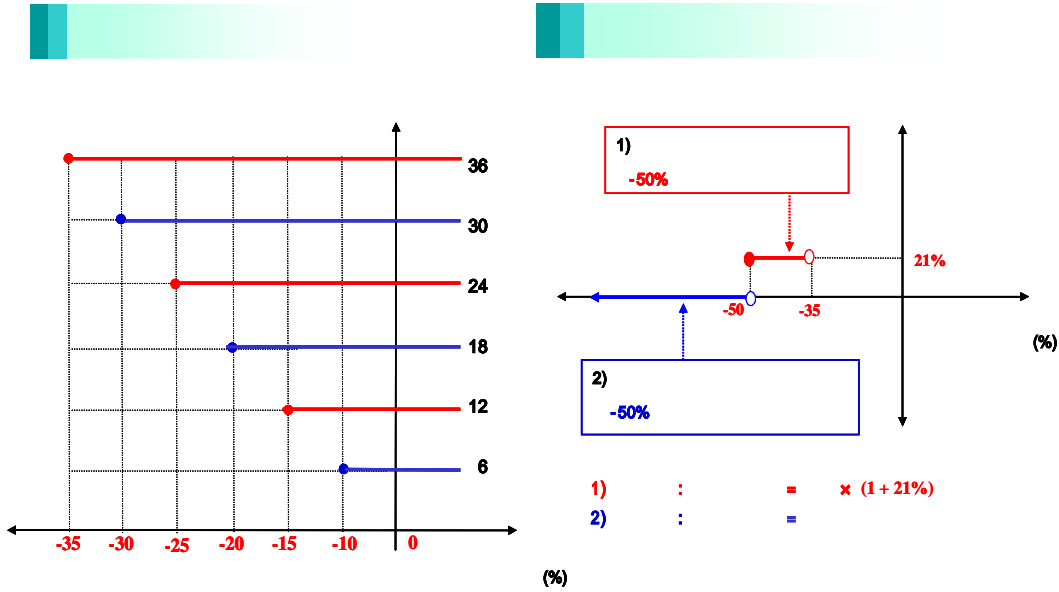

. (%) 가 , [Worst] .

3.

New 2Star SEKE-3 **507**

4.

(VaR: 99%, 10)
New 2Star SEKE-3 **5,709**

1.

		(1)	(2)	(1-2)	(:)
	ELS			0	
	ELS	14,622		14,622	
		14,622		14,622	

2.

- (1) 기초자산 : 삼성중공업 보통주, 하이닉스 보통주
- (2) 발행일 : 2007년 8월 9일
- (3) 만기일 : 2009년 8월 5일
- (4) 기준가격 :: 2007년 08월 06일, 07일, 08일 각 기초자산 증가의 산술평균
- (5) 최종기준주가 : 2009년 07월 30일, 31일, 08월 03일 각 기초자산 증가의 산술평균
- (6) 중간평가일 : 2008년 01월 30일, 31일, 02월 01일, 2008년 07월 30일, 31일, 08월 01일, 2009년 01월 30일, 02월 02일, 03일

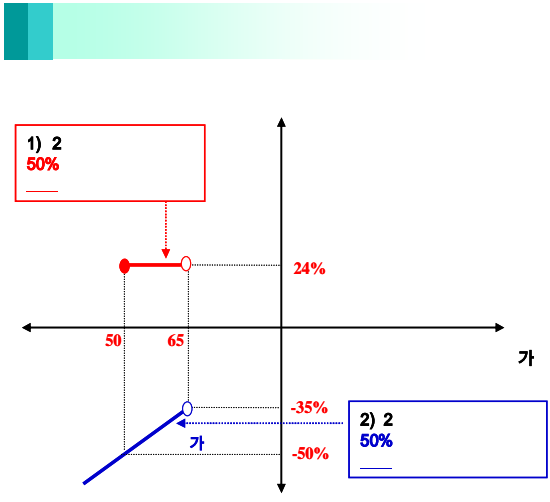
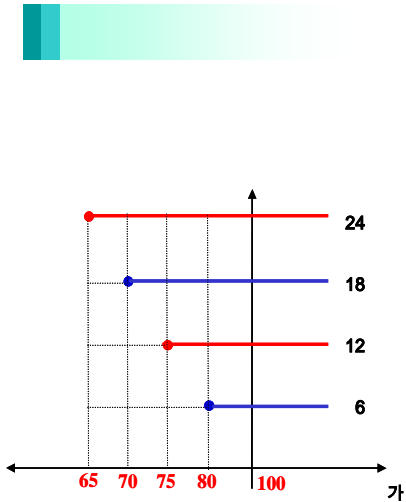

1) : = × (1 + 24%)
 2) : = × (1 -)

3.

New 2Star SGHY-1 **1,192** (:)

4.

(VaR: 99%, 10)
 New 2Star SGHY-1 **2,101** (:)

1.

		(1)	(2)	(1-2)	(:)
	ELS		0	0	
	ELS	18,672		18,672	
		18,672		18,672	

2.

- (1) 기초자산 : 대우증권 보통주, 삼성중공업 보통주
- (2) 발행일 : 2007년 8월 9일
- (3) 만기일 : 2009년 8월 5일
- (4) 기준가격 : 2007년 08월 06일, 07일, 08일 각 기초자산 증가의 산술평균
- (5) 최종기준주가 : 2009년 07월 30일, 31일, 08월 03일 각 기초자산 증가의 산술평균
- (6) 중간평가일 : 2008년 01월 30일, 31일, 02월 01일, 2008년 07월 30일, 31일, 08월 01일, 2009년 01월 30일, 02월 02일, 03일

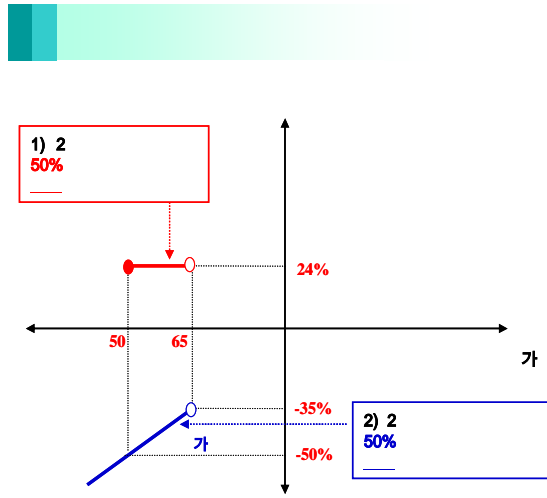
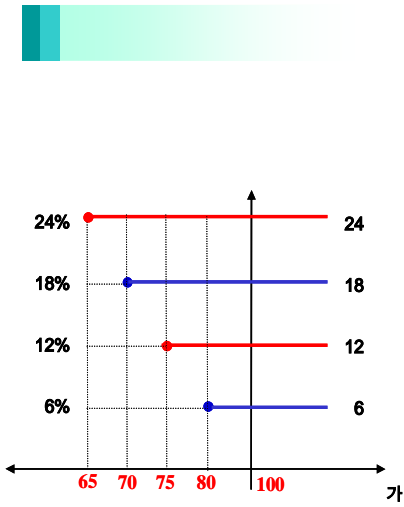

1) 2 : = × (1 + 24%)
 2) : = × (1 -)

3.

New 2Star SGDS-1 **1,451** (:)

4.

(VaR: 99%, 10)
 New 2Star SGDS-1 **2,166** (:)

1.

		(1)	(2)	(1-2)	(:)
	ELS			0	
	ELS	11,361		11,361	
		11,361		11,361	

2.

- (1) 기초자산 : 하이닉스 보통주, 현대건설 보통주
- (2) 발행일 : 2007년 8월 16일
- (3) 만기일 : 2009년 8월 13일
- (4) 기준가격 : 2007년 08월 14일 기초자산 증가
- (5) 최종기준주가 : 2009년 08월 11일 기초자산 증가
- (6) 중간평가일 : 2008년 02월 11일, 2008년 08월 11일, 2009년 02월 11일

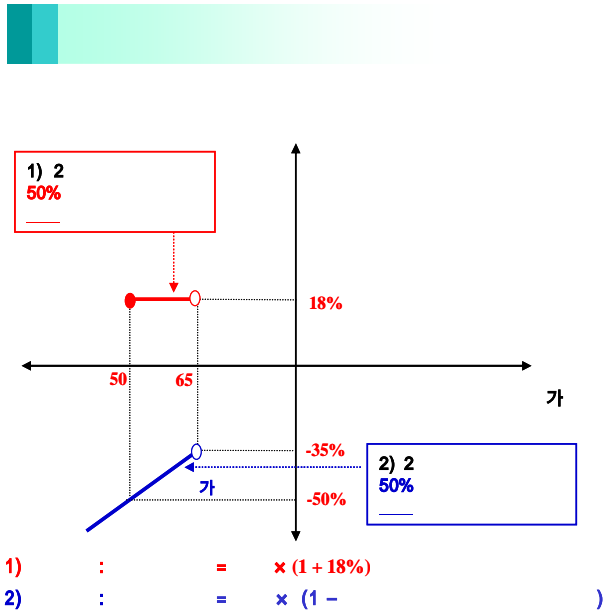
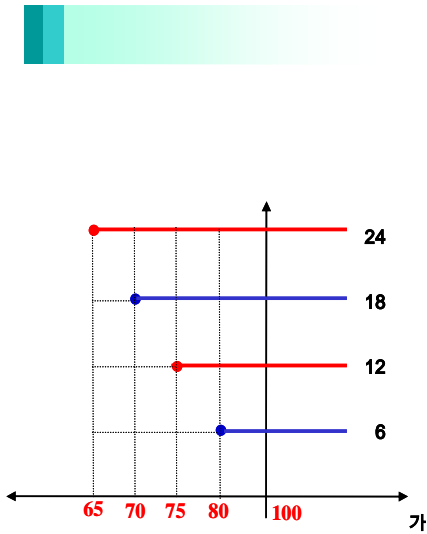

3.

New 2Star YH-2 **1,115** (:)

4.

(VaR: 99%, 10) New 2Star YH-2 **2,064** (:)

1.

		(1)	(2)	(1-2)	(:)
	ELS			0	
	ELS	29,046		29,046	
		29,046		29,046	

2.

- (1) 기초자산 : NIKKEI225 지수, 한국전력 보통주
- (2) 발행일 : 2007년 8월 20일
- (3) 만기일 : 2010년 8월 16일
- (4) 기준가격 : 2007년 08월 17일 기초자산 증가
- (5) 최종기준주가 : 2010년 08월 12일 기초자산 증가
- (6) 중간평가일 : 2008년 02월 13일, 2008년 08월 12일, 2009년 02월 12일, 2009년 08월 12일, 2010년 02월 11일

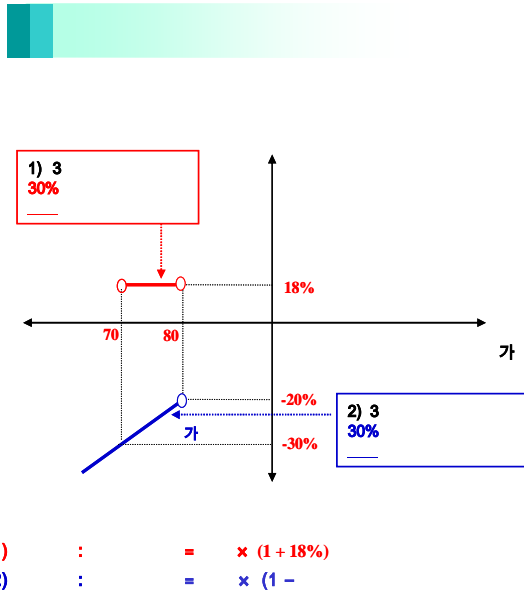
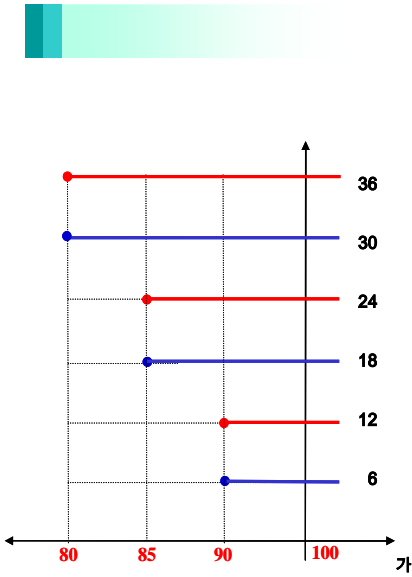

3.

New 2Star NH-4 **2,325** (:)

4.

(VaR: 99%, 10)
New 2Star NH-4 **3,209** (:)

1.

		(1)	(2)	(1-2)	(:)
	ELS			0	
	ELS	10,146		10,146	
		10,146		10,146	

2.

- (1) 기초자산 : 현대건설 보통주, 대우건설 보통주
- (2) 발행일 : 2007년 8월 28일
- (3) 만기일 : 2009년 8월 26일
- (4) 기준가격 : 2007년 08월 27일 기초자산 증가
- (5) 최종기준주가 : 2009년 08월 24일 기초자산 증가
- (6) 중간평가일 : 2008년 02월 22일, 2008년 08월 22일, 2009년 02월 24일

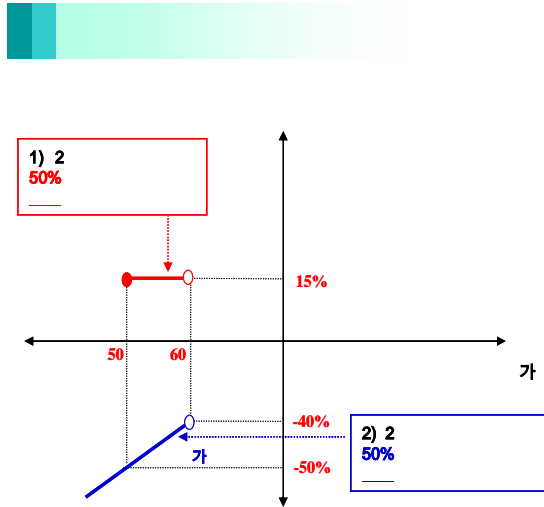
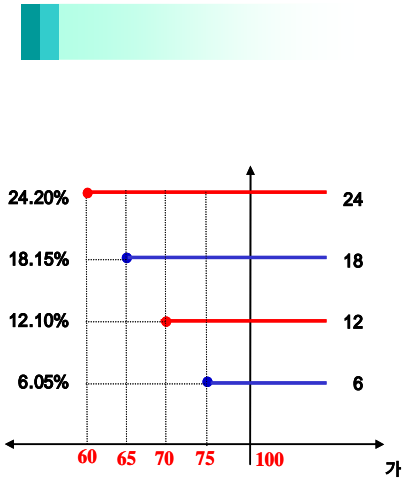

3.

New 2Star HGDG-1 (:) **669**

4.

(VaR: 99%, 10) (:)
New 2Star HGDG-1 **973**

1.

		(1)	(2)	(1-2)	(:)
	ELS	0		0	
	ELS	5,463		5,463	
		5,463		5,463	

2.

- (1) 기초자산 : NIKKEI225 지수, 한국전력 보통주
- (2) 발행일 : 2007년 8월 29일
- (3) 만기일 : 2010년 8월 26일
- (4) 기준가격 : 2007년 08월 27일 기초자산 증가
- (5) 최종기준주가 : 2010년 08월 24일 기초자산 증가
- (6) 중간평가일 : 2008년 02월 22일, 2008년 08월 22일, 2009년 02월 24일, 2009년 08월 24일, 2010년 02월 23일

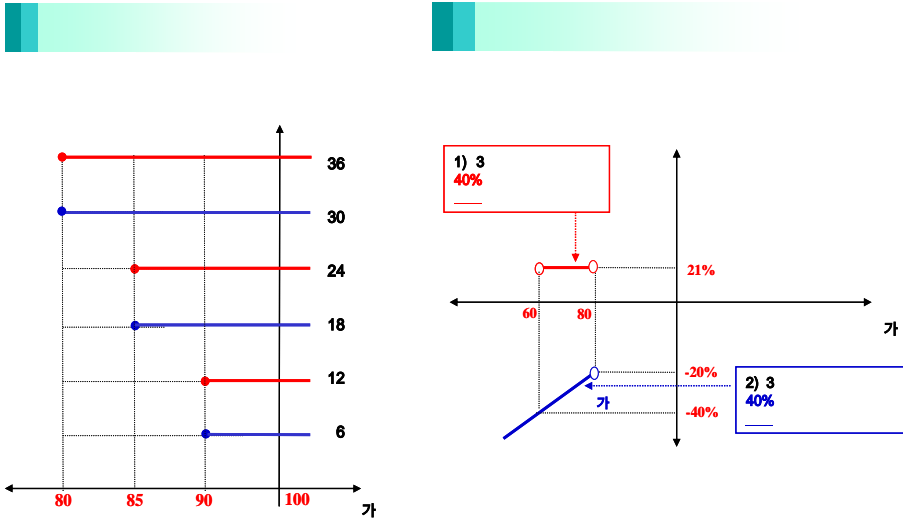

3.

New 2Star NH-5 **500** (:)

4.

(VaR: 99%, 10) New 2Star NH-5 **748** (:)

: **New 2Star** **LEHF-1**

1.

		(1)	(2)	(1-2)	(:)
	ELS	0		0	
	ELS	5,050		5,050	
		5,050		5,050	

2.

- (1) 기초자산 : 하나금융지주 보통주, LG전자 보통주
- (2) 발행일 : 2007년 4월 20일
- (3) 만기일 : 2009년 4월 17일
- (4) 기준가격 : 2007년 4월 19일 기초자산 증가
- (5) 최종기준주가 : 2009년 4월 15일 기초자산 증가
- (6) 중간평가일 : 2007년 10월 16일, 2008년 04월 16일, 2008년 10월 15일

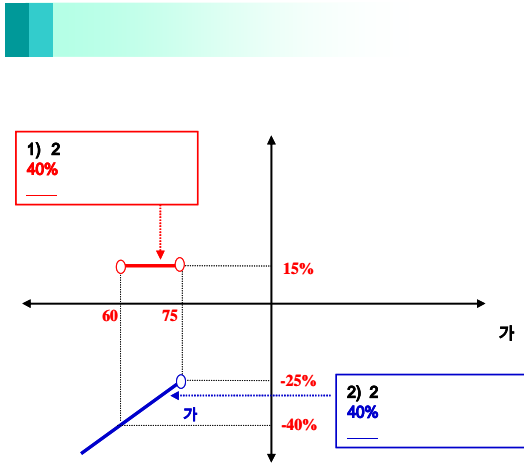
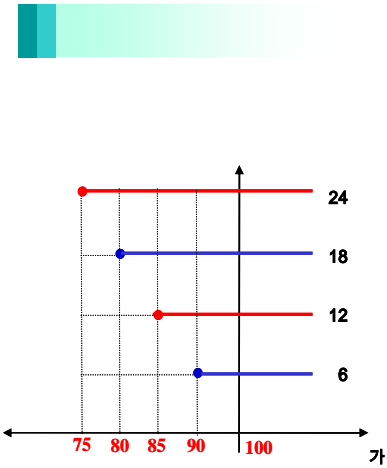

3.

New 2Star LEHF-1 **507**

4.

(VaR: 99%, 10)
New 2Star LEHF-1 **801**

1.

		(1)	(2)	(1-2)	(:)
	ELS	0		0	
	ELS	11,033		11,033	
		11,033		11,033	

2.

- (1) 기초자산 : 삼성화재 보통주, 현대모비스 보통주
- (2) 발행일 : 2007년 5월 4일
- (3) 만기일 : 2009년 4월 29일
- (4) 기준가격 : 2007년 4월 30일, 5월 02일, 5월 03일 각 기초자산 증가의 산술평균
- (5) 최종기준주가 : 2009년 4월 23일, 24일, 27일 각 기초자산 증가의 산술평균
- (6) 중간평가일 : 2007년 10월 23일, 24일, 25일, 2008년 4월 23일, 24일, 25일, 2008년 10월 23일, 24일, 27일

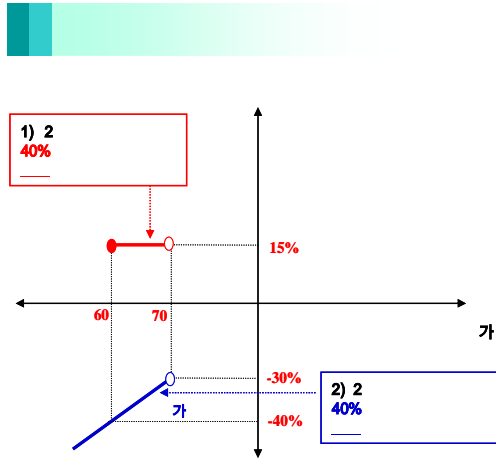
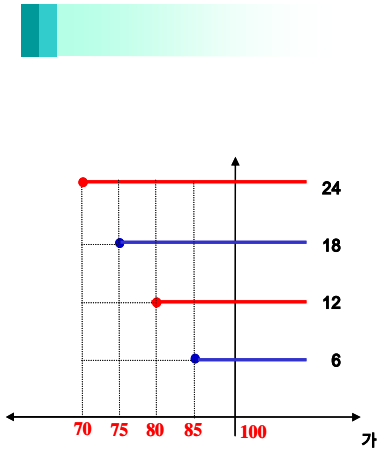

1) : = × (1 + 15%)
 2) : = × (1 -)

3.

New 2Star MS-2 (:)
0

4.

(VaR: 99%, 10)
 New 2Star MS-2 (:)
0

1.

		(1)	(2)	(1-2)	(:)
	ELS			0	
	ELS	20,634		20,634	
		20,634		20,634	

2.

- (1) 기초자산 : 삼성전자 보통주, 외환은행 보통주
- (2) 발행일 : 2007년 09월 11일
- (3) 만기일 : 2009년 09월 09일
- (4) 기준가격 : 2007년 09월 10일 각 기초자산의 증가
- (5) 최종기준주가 : 2009년 09월 07일 각 기초자산의 증가
- (6) 중간평가일 : 2008년 03월 05일, 2008년 09월 05일, 2009년 03월 05일

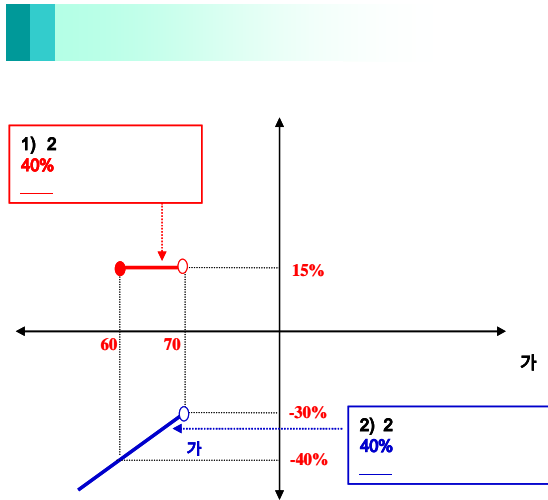
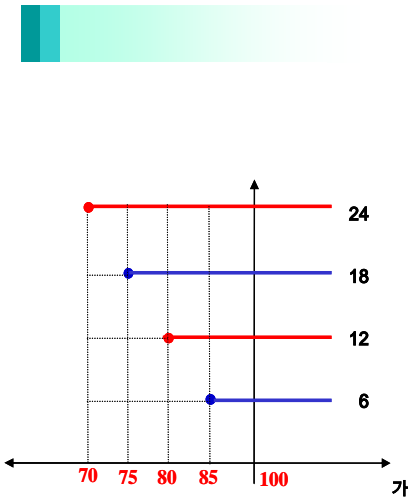

3.

New 2Star KESE-1 **1,682** (:)

4.

(VaR: 99%, 10) New 2Star KESE-1 **1,807** (:)

1.

		(1)	(2)	(1-2)	(:)
	ELS			0	
	ELS	20,634		20,634	
		20,634		20,634	

2.

- (1) 기초자산 : 삼성전자 보통주, 외환은행 보통주
- (2) 발행일 : 2007년 09월 11일
- (3) 만기일 : 2009년 09월 09일
- (4) 기준가격 : 2007년 09월 10일 각 기초자산의 증가
- (5) 최종기준주가 : 2009년 09월 07일 각 기초자산의 증가
- (6) 중간평가일 : 2008년 03월 05일, 2008년 09월 05일, 2009년 03월 05일

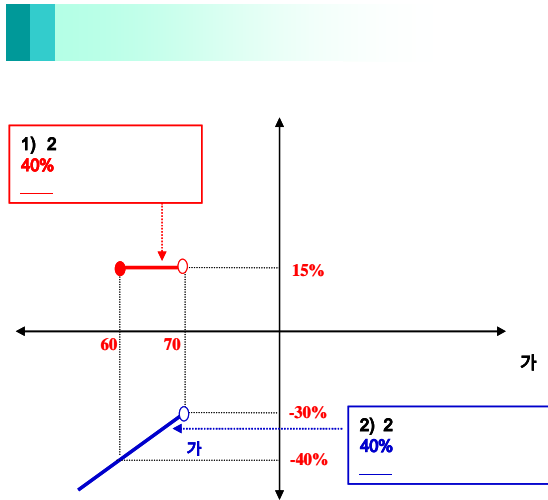
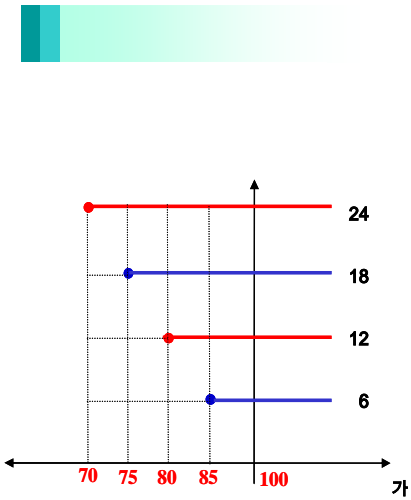

3.

New 2Star KESE-1 **1,682** (:)

4.

(VaR: 99%, 10) New 2Star KESE-1 **1,807** (:)

1.

		(1)	(2)	(1-2)	(:)
	ELS		0	0	
	ELS	38,550		38,550	
		38,550		38,550	

2.

- (1) 기초자산 : KOSPI200 지수, 한국전력 보통주
- (2) 발행일 : 2007년 09월 19일
- (3) 만기일 : 2010년 09월 13일
- (4) 기준가격 : 2007년 09월 14일, 17일, 18일 각 기초자산 증가의 산술평균
- (5) 최종기준주가 : 2010년 09월 08일 각 기초자산의 증가
- (6) 중간평가일 : 2008년 3월 07일/ 10일/ 11일, 2008년 9월 08일/ 09일/ 10일,
2009년 3월 09일/ 10일/ 11일, 2009년 9월 07일/ 08일/ 09일, 2010년 3월 08일/ 09일/ 10일

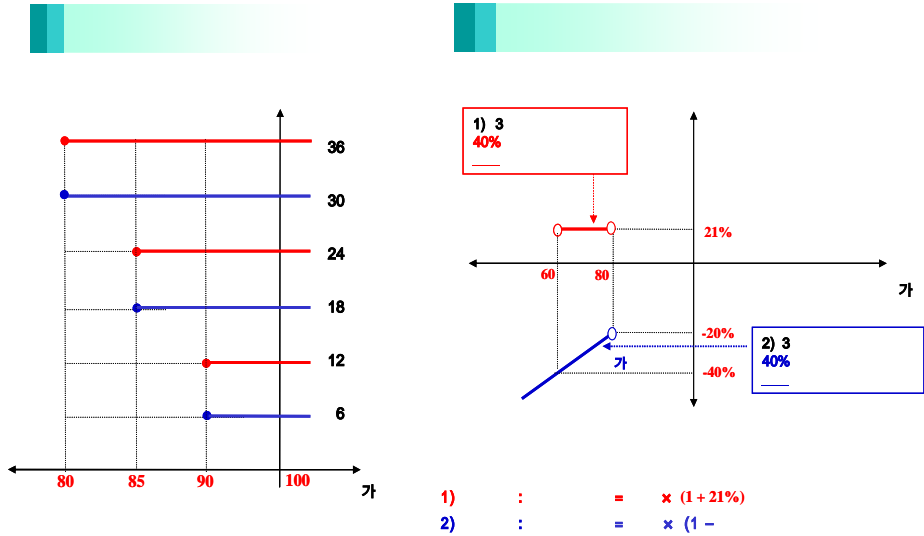

3.

New 2Star	KIKE-1	(:)
		2,485

4.

(VaR: 99%, 10)	(:)
New 2Star	KIKE-1
	3,402

: **New 2Star** **HMKE-1**

1.

		(1)	(2)	(1-2)	(:)
	ELS			0	
	ELS	24,228		24,228	
		24,228		24,228	

2.

- (1) 기초자산 : 외환은행 보통주, 현대모비스 보통주
- (2) 발행일 : 2007년 09월 28일
- (3) 만기일 : 2009년 9월 18일
- (4) 기준가격 : 2007년 9월 20일, 21일, 27일 각 기초자산 증가의 산술평균
- (5) 최종기준주가 : 2009년 9월 14일, 15일, 16일 각 기초자산의 증가
- (6) 중간평가일 : 2008년 3월 13일/ 14일/ 17일, 2008년 9월 12일/ 16일/ 17일, 2009년 3월 13일/ 16일/ 17일

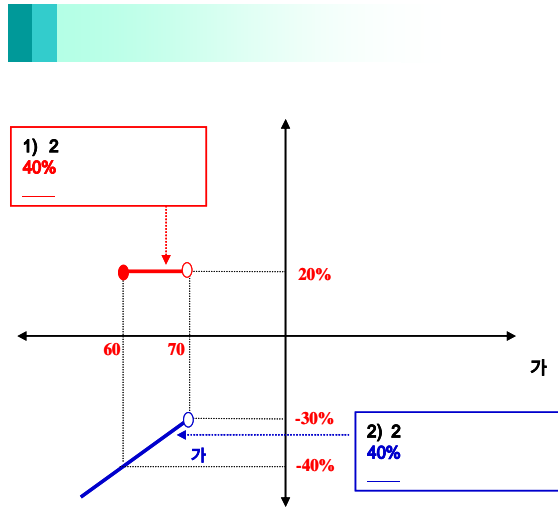
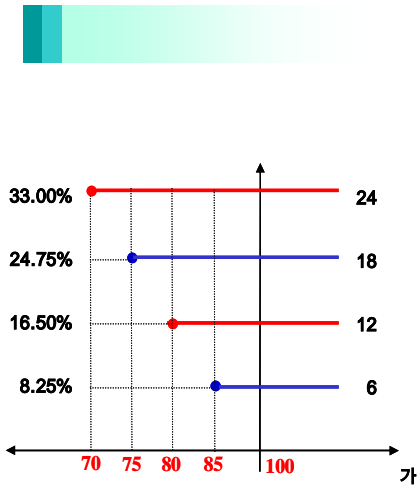

3.

New 2Star HMKE-1 **2,012**

4.

(VaR: 99%, 10) **2,201**

: **New 2Star** **HMDM-1**

1.

		(1)	(2)	(1-2)	(:)
	ELS			0	
	ELS	8,007		8,007	
		8,007		8,007	

2.

- (1) 기초자산 : 대우조선해양 보통주, 현대모비스 보통주
- (2) 발행일 : 2007년 10월 08일
- (3) 만기일 : 2009년 10월 01일
- (4) 기준가격 : 2007년 10월 05일 각 기초자산의 증가
- (5) 최종기준주가 : 2009년 09월 29일 각 기초자산의 증가
- (6) 중간평가일 : 2008년 04월 02일, 2008년 09월 30일, 2009년 04월 01일

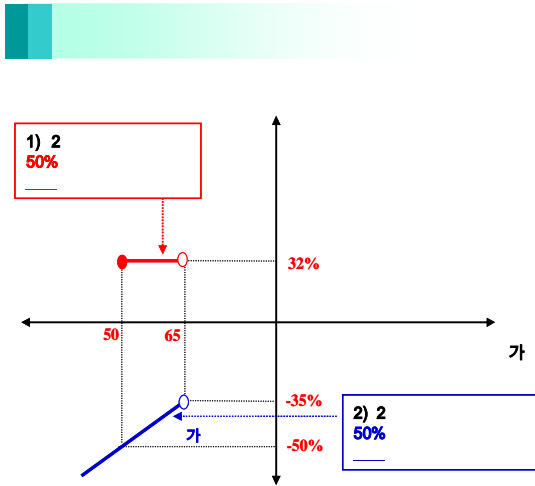
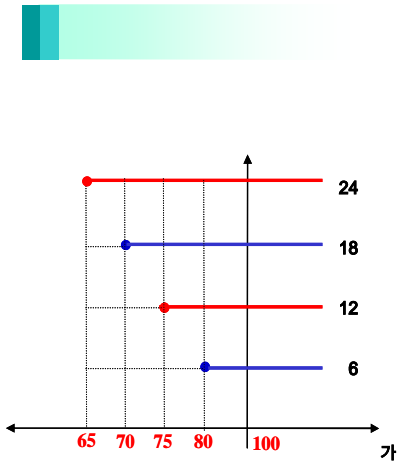

3.

New 2Star HMDM-1 **713** (:)

4.

(VaR: 99%, 10) (:)
New 2Star HMDM-1 **1,087**

: **New 2Star** **POHY-1**

1.

		(1)	(2)	(1-2)	(:)
	ELS			0	
	ELS	17,787		17,787	
		17,787		17,787	

2.

- (1) 기초자산 : POSCO 보통주, 하이닉스 보통주
- (2) 발행일 : 2007년 10월 09일
- (3) 만기일 : 2009년 10월 07일
- (4) 기준가격 : 2007년 10월 08일 각 기초자산의 종가
- (5) 최종기준주가 : 2009년 10월 05일 각 기초자산의 종가
- (6) 중간평가일 : 2008년 04월 03일, 2008년 10월 02일, 2009년 04월 03일

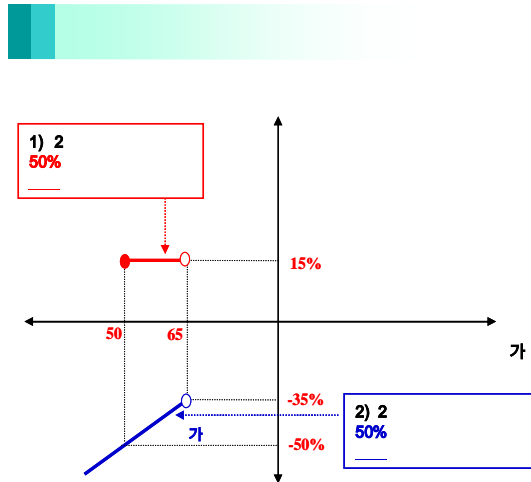
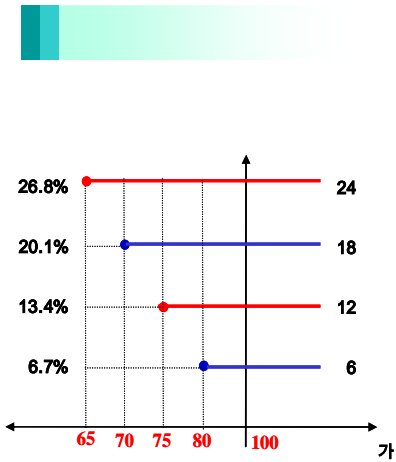

3.

New 2Star POHY-1 **1,438** (:)

4.

(VaR: 99%, 10) New 2Star POHY-1 **2,139** (:)

New 2Star SEST-3

1.

		(1)	(2)	(1-2)	(:)
	ELS			0	
	ELS	12,931		12,931	
		12,931		12,931	

2.

- (1) 기초자산 : 삼성전자 보통주, SK텔레콤 보통주
- (2) 발행일 : 2007년 10월 11일
- (3) 만기일 : 2010년 10월 08일
- (4) 기준가격 : 2007년 10월 10일 각 기초자산의 증가
- (5) 최종기준주가 : 2010년 10월 06일 각 기초자산의 증가
- (6) 중간평가일 : 2008년 04월 07일, 2008년 10월 07일, 2009년 04월 07일, 2009년 10월 07일, 2010년 04월 07일

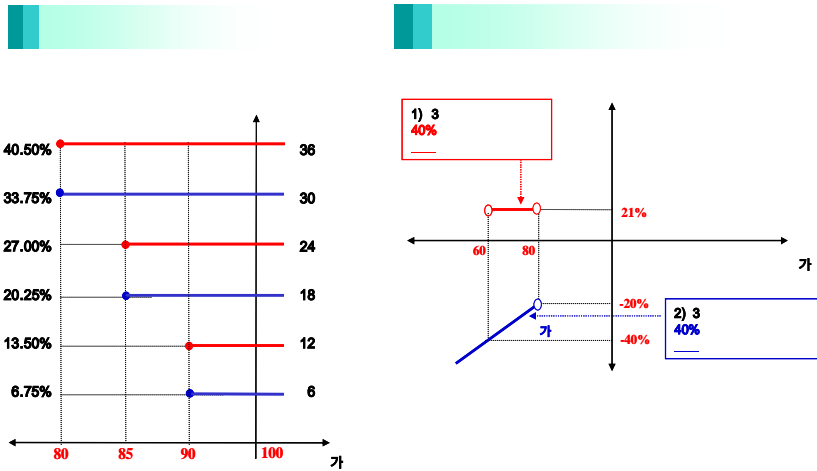

3.

New 2Star	SEST-3	915
-----------	--------	------------

4.

(VaR: 99%, 10)		
New 2Star	SEST-3	1,505

1.

		(1)	(2)	(1-2)	(:)
	ELS	0		0	
	ELS	38,387		38,387	
		38,387		38,387	

2.

- (1) 기초자산 : NIKKEI225 지수, 삼성전자 보통주
- (2) 발행일 : 2007년 10월 17일
- (3) 만기일 : 2010년 10월 11일
- (4) 기준가격 : 2007년 10월 12일, 15일, 16일 각 기초자산의 증가의 산술평균
- (5) 최종기준주가 : 2010년 10월 05일, 06일, 07일 각 기초자산의 증가의 산술평균
- (6) 중간평가일 : 2008년 04월 04일 / 07일 / 08일, 2008년 10월 06일 / 07일 / 08일, 2009년 04월 06일 / 07일 / 08일, 2009년 10월 05일 / 06일 / 07일, 2010년 04월 05일 / 06일 / 07일

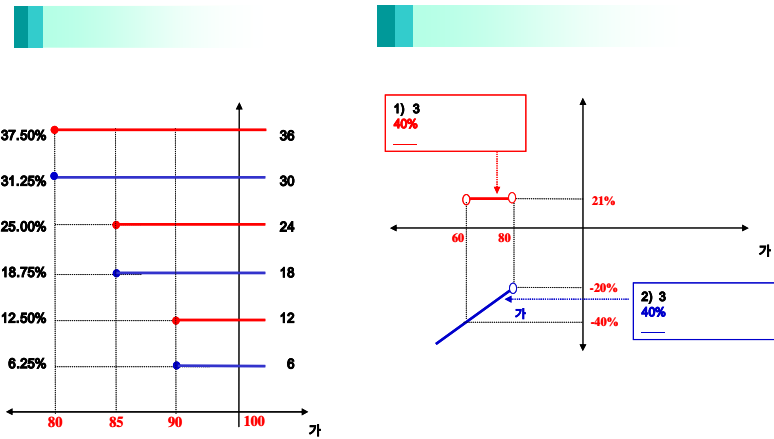

3.

New 2Star NS-4 **2,981** (:)

4.

(VaR: 99%, 10) New 2Star NS-4 **4,787** (:)