

: 2007-10-02

: two-star ELS PH-1

1.

		(1)	(2)	(1-2)	( : )
	ELS		10	-10	
	ELS	5,698		5,698	
		5,698		5,698	

2.

- (1) 기초자산 : POSCO 보통주, 현대차 보통주
- (2) 추가연계증권 발행자 : 굿모닝신한증권
- (3) 발행일 : 2005년 12월 05일
- (4) 만기일 : 2010년 12월 03일
- (5) 최초기준주가 : POSCO 보통주 205,833원, 현대차 보통주 87,533원  
(2005년 11월 30일, 12월 01일 및 12월 02일 각 기초자산 증가의 산술평균)
- (6) 최종기준주가 : 2010년 11월 29일, 11월 30일, 12월 01일의 POSCO 보통주, 현대차 보통주 증가의 산술평균

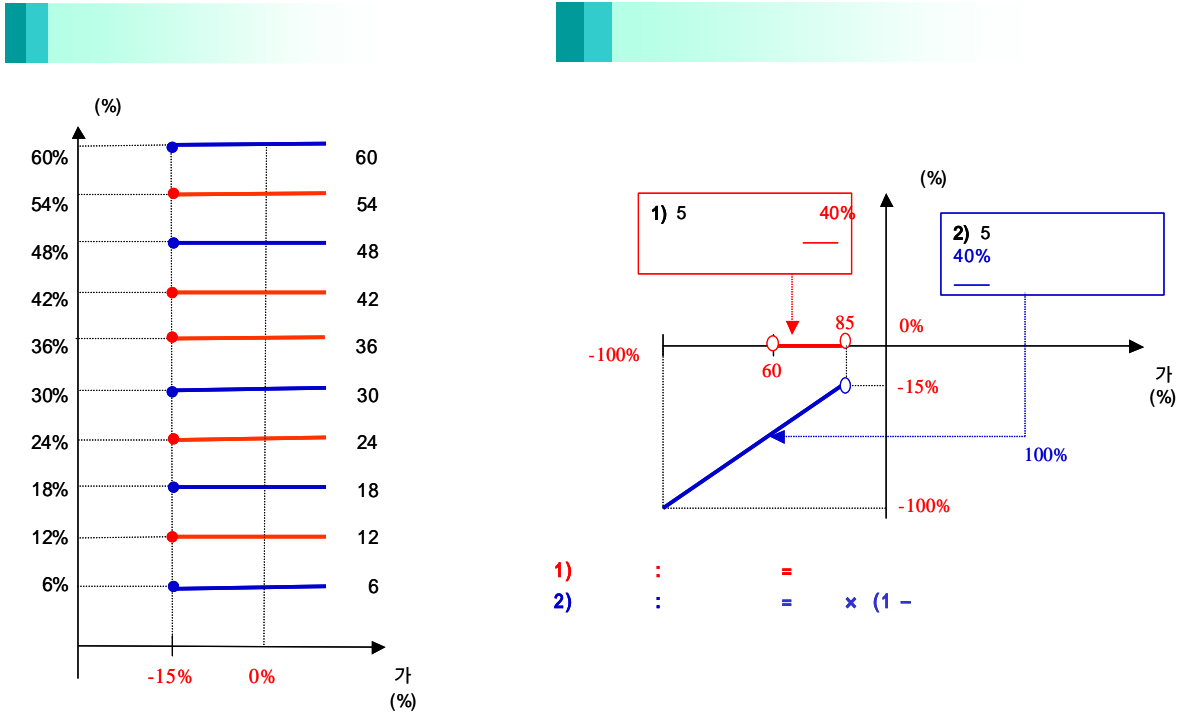

1) : =  
 2) : = × (1 - )

3.

two-star ELS PH-1 ( : ) 630

4.

(VaR: 99%, 10 ) ( : )  
 two-star ELS PH-1 1,174

two-star ELS PH-2

1.

		(1)	(2)	(1-2)	( : )
	ELS				
	ELS	6,337		6,337	
		6,337		6,337	

2.

- (1) 기초자산 : POSCO 보통주, 현대차 보통주
- (2) 추가연계증권 발행자 : ㈜외환은행
- (3) 발행일 : 2005년 12월 21일
- (4) 만기일 : 2008년 12월 24일
- (5) 최초기준주가 : 2005년 12월 21일 종가
- (6) 최종기준주가 : 2008년 12월 19일의 종가
- (7) 중간평가일 : 2006년 6월 20일, 2006년 12월 20일, 2007년 6월 20일, 2007년 12월 20일, 2008년 6월 20일 각 종가



3.

two-star ELS PH-2 ( : ) 832

4.

(VaR: 99%, 10 ) two-star ELS PH-2 ( : ) 1,587

1.

		(1)	(2)	(1-2)	( : )
	ELS			0	
	ELS	11,885		11,885	
		11,885		11,885	

2.

- (1) 기초자산 : 현대차 보통주, 하이닉스 보통주
- (2) 발행일 : 2006년 9월 19일
- (3) 만기일 : 2008년 9월 17일
- (4) 기준가격 : 2006년 9월 19일의 기초자산 각각의 증가
- (5) 최종기준주가 : 2008년 9월 12일 기초자산 증가
- (6) 중간평가일 : 2007년 3월 14일, 2007년 9월 13일, 2008년 3월 13일의 각 증가

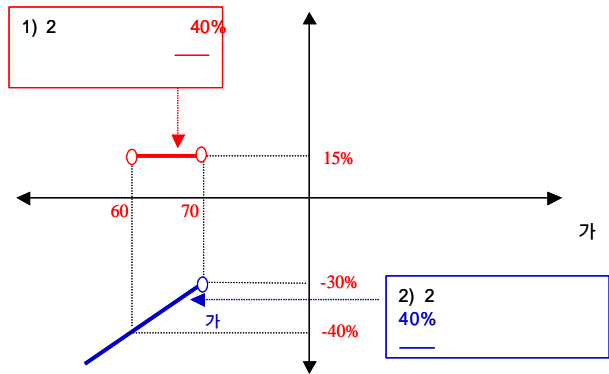

3.

New 2Star	HH-1	( : )
		<b>3,002</b>

4.

(VaR: 99%, 10 )		( : )
New 2Star	HH-1	
		<b>4,016</b>

1.

		(1)	(2)	(1-2)	( : )
	ELS			0	
	ELS	10,220		10,220	
		10,220		10,220	

2.

- (1) 기초자산 :현대차 보통주, 우리금융 보통주
- (2) 발행일 : 2006년 9월 20일
- (3) 만기일 : 2009년 9월 14일
- (4) 기준가격 : 2006년 9월 15일, 18일,19일의 기초자산 각각의 증가(우리금융 보통주 : 18,900원, 현대차 보통주 : 84,900원)
- (5) 최종기준주가 : 2009년 9월 10일 기초자산 증가
- (6) 중간평가일 : 2007년 3월 12일, 2007년 9월 12일, 2008년 3월 12일, 2008년 9월 10일, 2009년 3월 11일

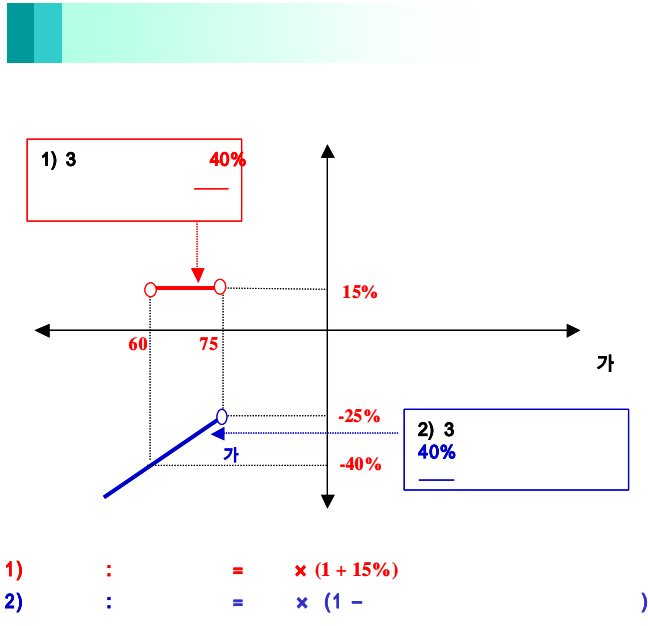

3.

New 2Star HW-1 **956**

4.

(VaR: 99%, 10 )  
 New 2Star HW-1 **1,671**

1.

		(1)	(2)	(1-2)	( : )
	ELS			0	
	ELS	31,724		31,724	
		31,724		31,724	

2.

- (1) 기초자산 : 현대차 보통주, POSCO 보통주
- (2) 발행일 : 2006년 10월 18일
- (3) 만기일 : 2008년 10월 10일
- (4) 기준가격 : 2006년 10월 13일, 16일, 17일의 기초자산 각각의 증가(현대차 보통주 : 78,233원, POSCO 보통주 : 258,500원)
- (5) 최종기준주가 : 2008년 10월 6일, 7일, 8일의 각 기초자산 증가의 산술평균
- (6) 중간평가일 : 2007년 4월 6일 / 9일 / 10일, 2007년 10월 8일 / 9일 / 10일, 2008년 4월 7일 / 8일 / 9일



1) : = × (1 + 10%)  
 2) : = × (1 - )

3. New 2Star PH-1 ( : ) **1,188**

4. (VaR: 99%, 10 ) New 2Star PH-1 **0**

1.

		(1)	(2)	(1-2)	( : )
	ELS			0	
	ELS	22,748		22,748	
		22,748		22,748	

2.

- (1) 기초자산 : 기아차 보통주, 하이닉스 보통주
- (2) 발행일 : 2006년 10월 27일
- (3) 만기일 : 2008년 10월 24일
- (4) 기준가격 : 2006년 10월 26일 기초자산 각각의 증가(기아차 보통주 : 14,150원, 하이닉스 보통주 : 35,550원)
- (5) 최종기준주가 : 2008년 10월 22일 각 기초자산 증가
- (6) 중간평가일 : 2007년 4월 23일, 2007년 10월 23일, 2008년 4월 23일

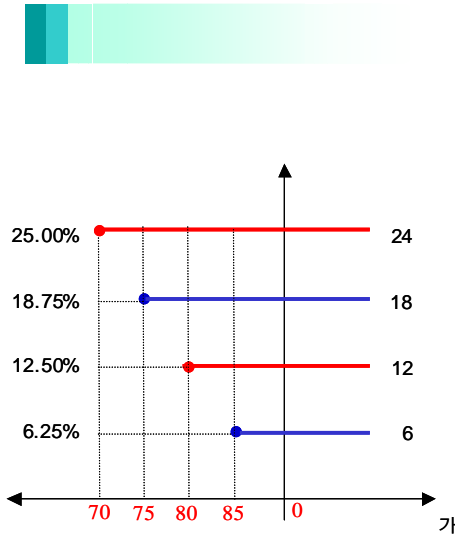

3.

New 2Star KH-1 **1,257** ( : )

4.

(VaR: 99%, 10 ) New 2Star KH-1 **2,425** ( : )

: **New 2Star** **LK-1**

1.

		(1)	(2)	(1-2)	( : )
	ELS			0	
	ELS	16,903		16,903	
		16,903		16,903	

2.

- (1) 기초자산 : LG필립스LCD 보통주, 기아차 보통주
- (2) 발행일 : 2006년 11월 21일
- (3) 만기일 : 2008년 11월 19일
- (4) 기준가격 : 2006년 11월 20일 기초자산 각각의 증가(LG필립스LCD 보통주 - 30,950원 / 기아차 보통주 - 14,650원)
- (5) 최종기준주가 : 2008년 11월 17일 각 기초자산 증가
- (6) 중간평가일 : 2007년 5월 16일, 2007년 11월 15일, 2008년 5월 15일



3.

New 2Star LK-1 **1,903** ( : )

4.

(VaR: 99%, 10 ) New 2Star LK-1 **2,001** ( : )

1.

		(1)	(2)	(1-2)	( : )
	ELS				
	ELS	27,598		27,598	
		27,598		27,598	

2.

- (1) 기초자산 : 삼성화재 보통주, 현대건설 보통주
- (2) 발행일 : 2007년 4월 04일
- (3) 만기일 : 2009년 4월 2일
- (4) 기준가격 : 2007년 4월 3일 각 기초자산 증가
- (5) 최종기준주가 : 2009년 3월 31일 각 기초자산 증가
- (6) 중간평가일 : 2007년 9월 28일, 2008년 3월 31일, 2008년 9월 30일

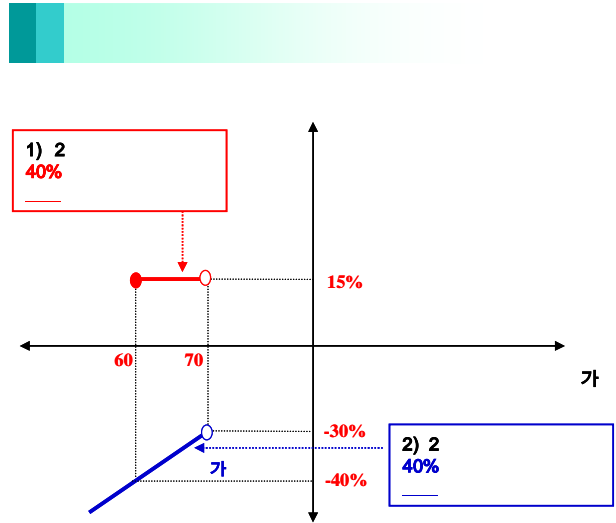
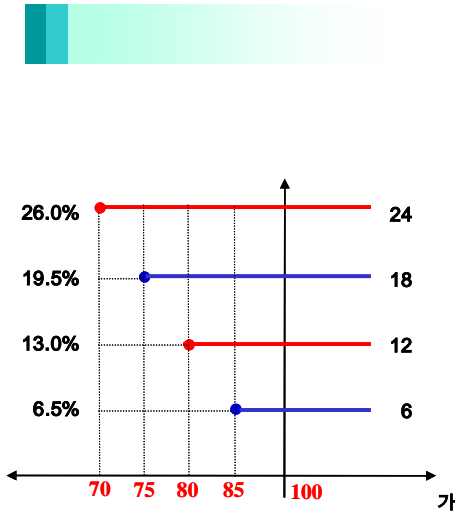

1) : = × (1 + 15%)  
 2) : = × (1 - ) )

3.

New 2Star GS-1 0 ( : )

4.

(VaR: 99%, 10 )  
 New 2Star GS-1 0 ( : )



: New 2Star	SEST-1
-------------	--------

1.

		(1)	(2)	(1-2)	( : )
	ELS				
	ELS	11,793		11,793	
		11,793		11,793	

2.

- (1) 기초자산 : 삼성전자 보통주, SK텔레콤 보통주
- (2) 발행일 : 2007년 4월 13일
- (3) 만기일 : 2010년 4월 9일
- (4) 기준가격 : 2007년 4월 11일 각 기초자산 증가
- (5) 최종기준주가 : 2010년 4월 7일 각 기초자산 증가
- (6) 중간평가일 : 2007년 10월 8일, 2008년 4월 8일, 2008년 10월 8일, 2009년 4월 8일, 2009년 10월 7일

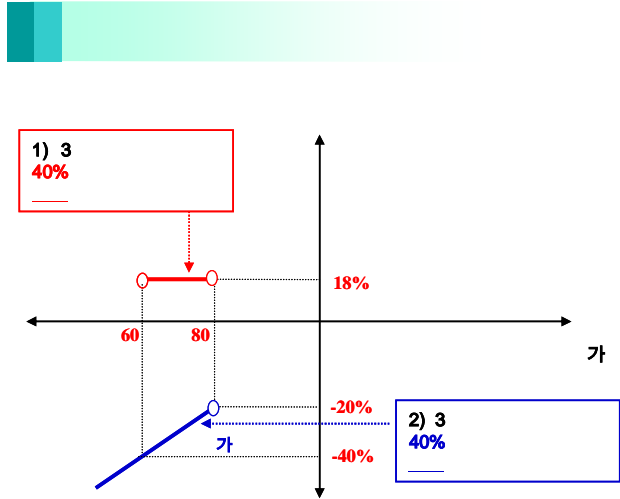
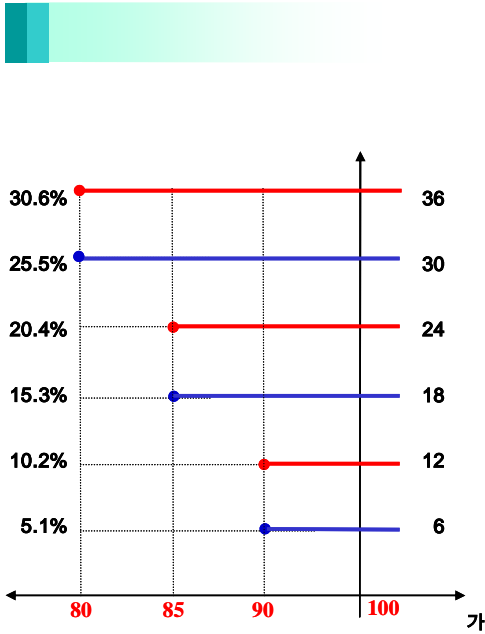

3.

New 2Star	SEST-1	( : ) 1,538
-----------	--------	----------------

4.

(VaR: 99%, 10 )	SEST-1	( : ) 1,443
-----------------	--------	----------------

: **New 2Star** **HMHY-1**

1.

		(1)	(2)	(1-2)	( : )
	ELS				
	ELS	23,199		23,199	
		23,199		23,199	

2.

- (1) 기초자산 : 현대모비스 보통주, 하이닉스 보통주
- (2) 발행일 : 2007년 4월 19일
- (3) 만기일 : 2009년 4월 17일
- (4) 기준가격 : 2007년 4월 18일 각 기초자산 증가
- (5) 최종기준주가 : 2009년 4월 15일 각 기초자산 증가
- (6) 중간평가일 : 2007년 10월 15일, 2008년 4월 15일, 2008년 10월 15일

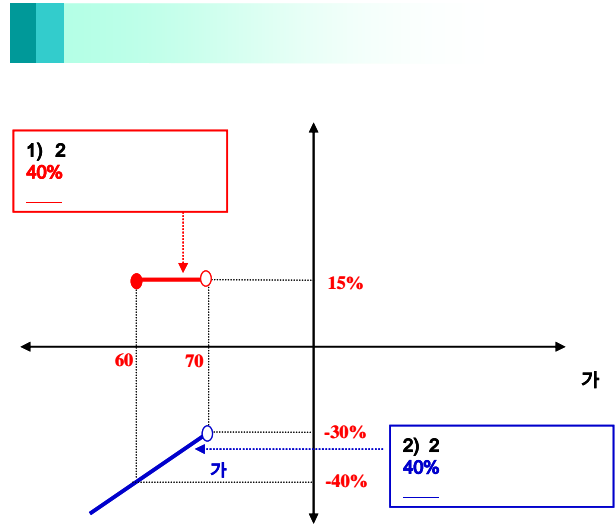
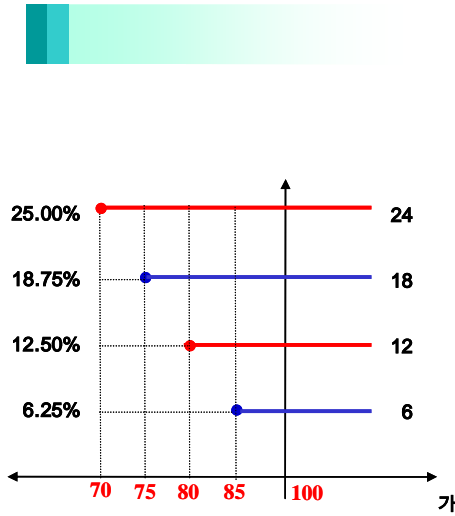

3.

New2Star      HMHY-1      ( : )  
2,006

4.

(VaR: 99%, 10 )      ( : )  
 New2Star      HMHY-1      4,117

:	New2Star	SEKE-1
---	----------	--------

1.

		(1)	(2)	(1-2)	( : )
	ELS				
	ELS	13,340		13,340	
		13,340		13,340	

2.

- (1) 기초자산 : 삼성전자 보통주, 한국전력 보통주
- (2) 발행일 : 2007년 5월 16일
- (3) 만기일 : 2010년 5월 13일
- (4) 기준가격 : 2007년 5월 14일 각 기초자산 증가
- (5) 최종기준주가 : 2010년 5월 14일 각 기초자산 증가
- (6) 중간평가일 : 2007년 11월 9일, 2008년 5월 8일, 2008년 11월 11일, 2009년 5월 11일, 2009년 11월 11일

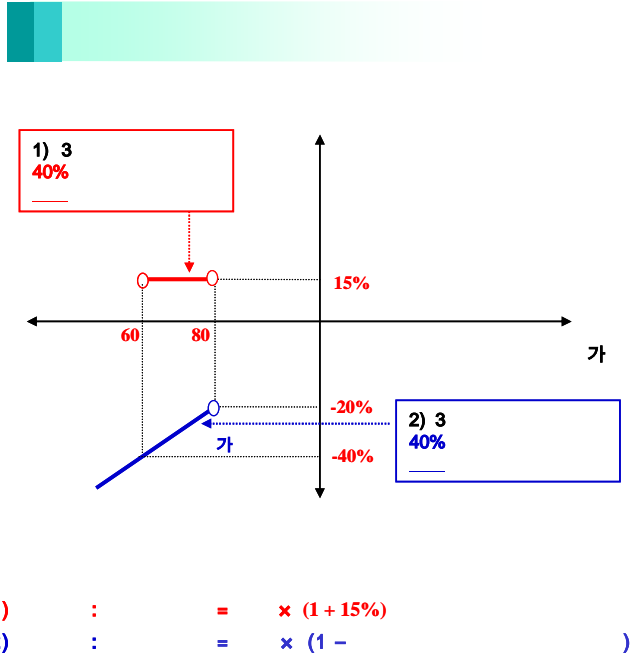
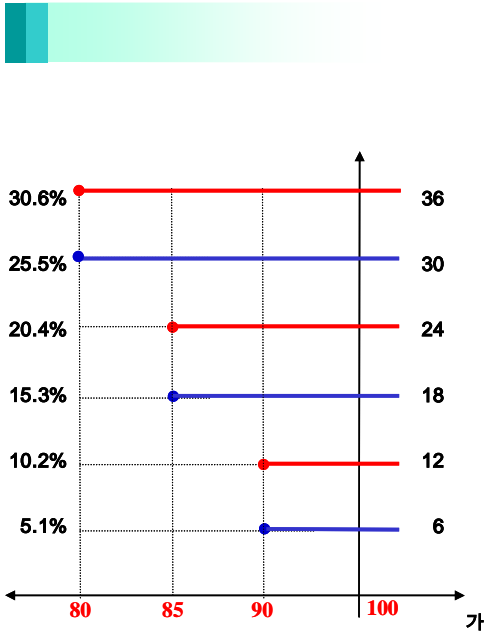

3.

New2Star	SEKE-1	1,168
----------	--------	-------

4.

(VaR: 99%, 10 )	995
-----------------	-----

**New 2Index KN-7**

1.

		(1)	(2)	(1-2)	( : )
	ELS				
	ELS	9,957		9,957	
		9,957		9,957	

2.

- (1) 기초자산 : KOSPI200 보통주, NIKKEI225 보통주
- (2) 발행일 : 2007년 5월 16일
- (3) 만기일 : 2010년 5월 13일
- (4) 기준가격 : 2007년 5월 14일 각 기초자산 증가
- (5) 최종기준주가 : 2010년 5월 14일 각 기초자산 증가
- (6) 중간평가일 : 2007년 11월 9일, 2008년 5월 8일, 2008년 11월 11일, 2009년 5월 11일, 2009년 11월 11일

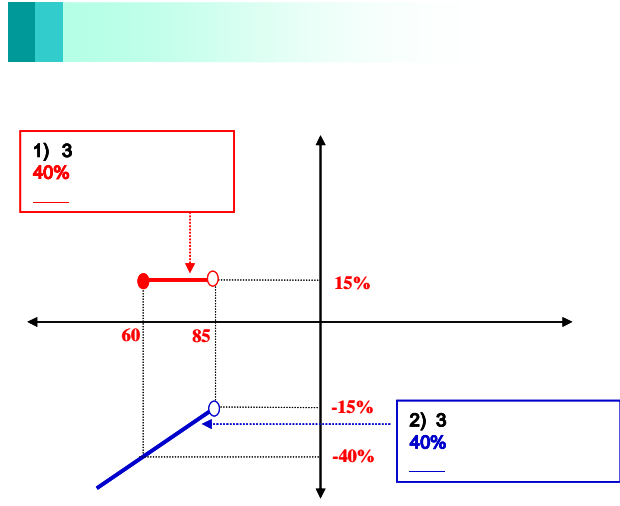
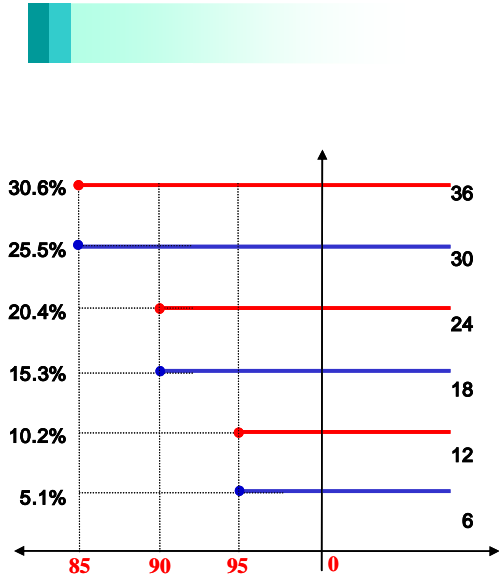

1) : = × (1 + 15%)  
 2) : = × (1 - 40%)

3.

New 2Index	KN-7	( : )	<b>868</b>
------------	------	-------	------------

4.

(VaR: 99%, 10 )	KN-7	( : )	<b>249</b>
-----------------	------	-------	------------

**New 2Index KN-8**

1.

	(1)	(2)	(1-2)
ELS			
ELS	14,278		14,278
	14,278		14,278

2.

- (1) 기초자산 : KOSPI200, NIKKEI225
- (2) 발행일 : 2007년 5월 8일
- (3) 만기일 : 2010년 5월 4일
- (4) 기준가격 : 2007년 5월 7일 각 기초자산 증가
- (5) 최종기준주가 : 2010년 4월 30일 각 기초자산 증가
- (6) 중간평가일 : 2007년 10월 31일, 2008년 4월 30일, 2008년 10월 30일, 2009년 4월 28일, 2009년 10월 30일

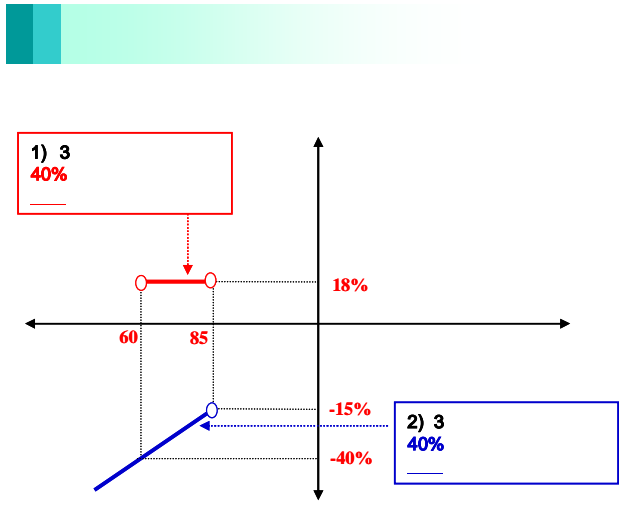
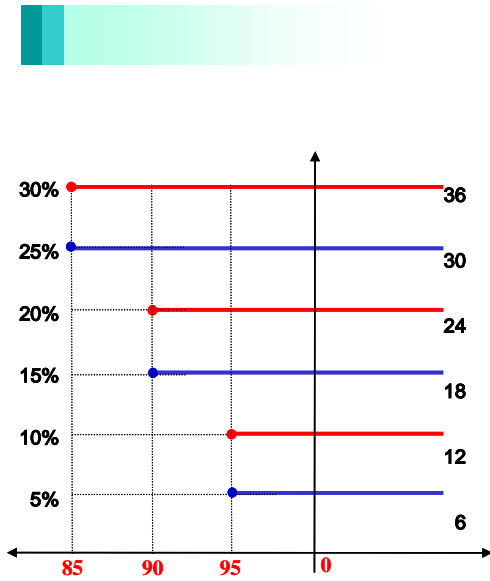

1) : = × (1 + 18%)  
 2) : = × (1 - )

3.

New 2Index KN-8 **1,235**

4.

(VaR: 99%, 10 ) New 2Index KN-8 **392**

:	New2Star	SEST-2
---	----------	--------

1.

		(1)	(2)	(1-2)	( : )
	ELS				
	ELS	5,756		5,756	
		5,756		5,756	

2.

- (1) 기초자산 : 삼성전자 보통주, SK텔레콤 보통주
- (2) 발행일 : 2007년 6월 4일
- (3) 만기일 : 2010년 5월 28일
- (4) 기준가격 : 2007년 5월 31일 각 기초자산 증가
- (5) 최종기준주가 : 2010년 5월 26일 각 기초자산 증가
- (6) 중간평가일 : 2007년 11월 27일, 2008년 5월 27일, 2008년 11월 26일, 2009년 5월 27일, 2009년 11월 25일

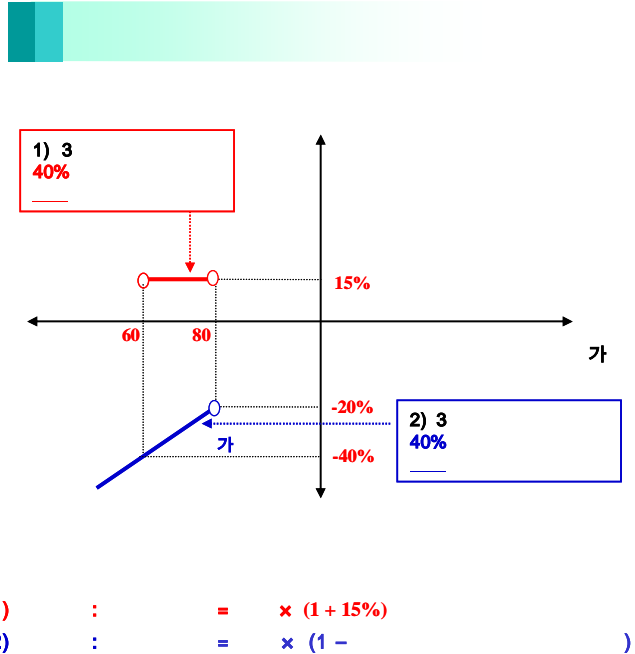
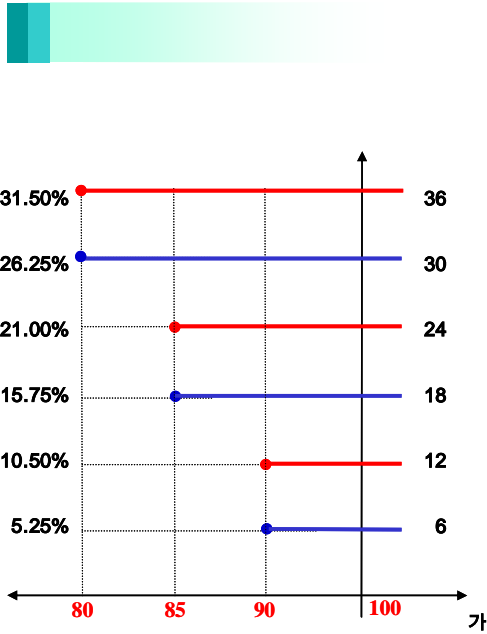

1) : = × (1 + 15%)  
 2) : = × (1 - ) )

3.

New2Star	SEST-2	325
----------	--------	-----

4.

(VaR: 99%, 10 )	( : )	
New2Star	SEST-2	196

1.

		(1)	(2)	(1-2)	( : )
	ELS				
	ELS	1,239		1,239	
		1,239		1,239	

2.

- (1) 기초자산 : 삼성전자 보통주, NIKKEI225 보통주
- (2) 발행일 : 2007년 6월 4일
- (3) 만기일 : 2010년 5월 28일
- (4) 기준가격 : 2007년 5월 31일 각 기초자산 증가
- (5) 최종기준주가 : 2010년 5월 26일 각 기초자산 증가
- (6) 중간평가일 : 2007년 11월 27일, 2008년 5월 27일, 2008년 11월 26일, 2009년 5월 27일, 2009년 11월 25일

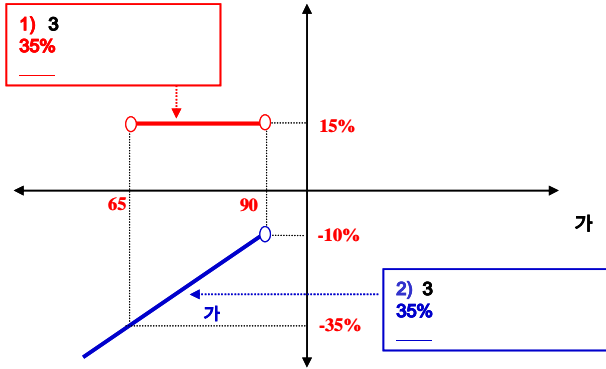
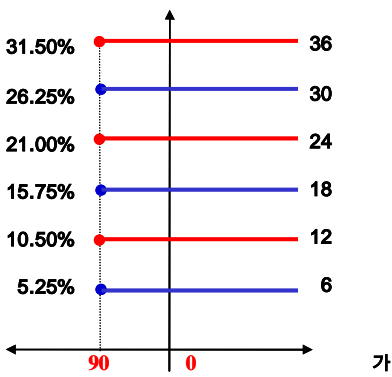

1) : = × (1 + 15%)  
 2) : = × (1 - )

3.

New 2Star	NS-2	( : )	<b>107</b>
-----------	------	-------	------------

4.

New 2Star	NS-2	(VaR: 99%, 10 )	( : )	<b>67</b>
-----------	------	-----------------	-------	-----------

1.

		(1)	(2)	(1-2)	( : )
	ELS		5	-5	
	ELS	25,035		25,035	
		25,035		25,035	

2.

- (1) 기초자산 : 대우건설, 삼성중공업 보통주
- (2) 발행일 : 2007년 5월 17일
- (3) 만기일 : 2009년 5월 13일
- (4) 기준가격 : 2007년 5월 14일, 15일, 16일 각 기초자산 증가의 산술평균
- (5) 최종기준주가 : 2009년 5월 7일, 8일, 11일 각 기초자산 증가의 산술평균
- (6) 중간평가일 : 2007년 11월 7일, 8일, 9일, 2008년 5월 6일, 7일, 8일, 2008년 11월 7일, 10일, 11일

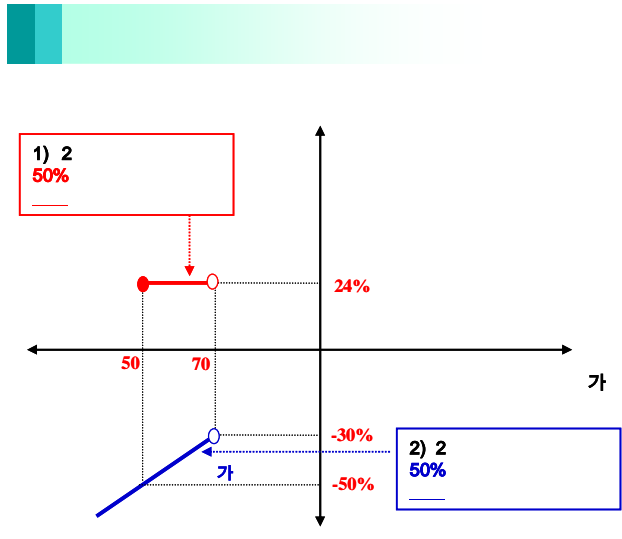
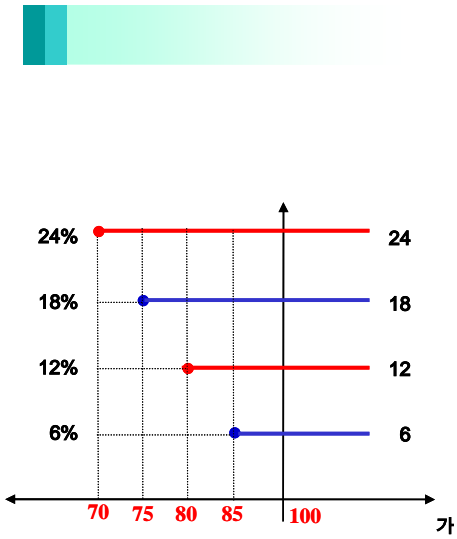

1) : = × (1 + 24%)  
 2) : = × (1 - ) )

3.

New 2Star DGSG-1 **811** ( : )

4.

(VaR: 99%, 10 )  
 New 2Star DGSG-1 **368** ( : )



: New 2Star NS-1

1.

		(1)	(2)	(1-2)	( : )
	ELS				
	ELS	8,299		8,299	
		8,299		8,299	

2.

- (1) 기초자산 : 삼성전자, NIKKEI225 보통주
- (2) 발행일 : 2007년 5월 21일
- (3) 만기일 : 2010년 5월 17일
- (4) 기준가격 : 2007년 5월 18일 각 기초자산 증가
- (5) 최종기준주가 : 2010년 5월 13일 각 기초자산 증가
- (6) 중간평가일 : 2007년 11월 14일, 2008년 5월 14일, 2008년 11월 13일, 2009년 5월 13일, 2009년 11월 13일

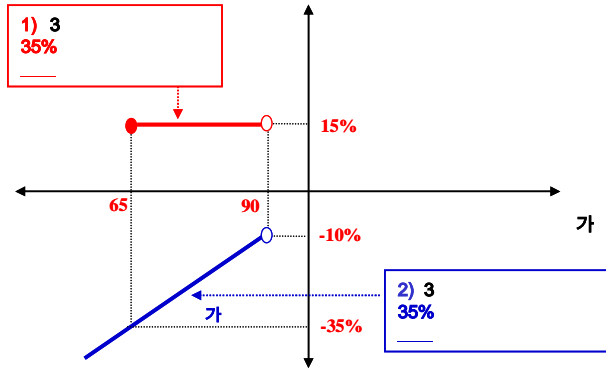
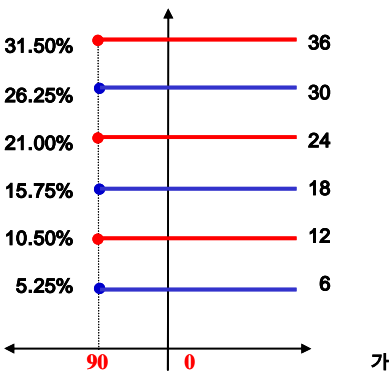

1) : = × (1 + 15%)  
 2) : = × (1 - ) )

3.

New 2Star NS-1 721

4.

(VaR: 99%, 10 )  
 New 2Star NS-1 501

1.

		(1)	(2)	(1-2)	( : )
	ELS				
	ELS	6,611		6,611	
		6,611		6,611	

2.

- (1) 기초자산 : 삼성전자, NIKKEI225 보통주
- (2) 발행일 : 2007년 6월 4일
- (3) 만기일 : 2009년 5월 29일
- (4) 기준가격 : 2007년 6월 1일 각 기초자산 증가
- (5) 최종기준주가 : 2009년 5월 27일 각 기초자산 증가
- (6) 중간평가일 : 2007년 11월 28일, 2008년 5월 28일, 2008년 11월 26일

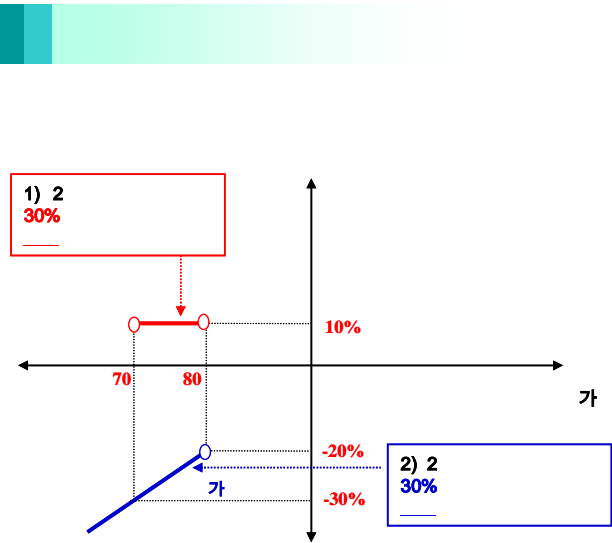
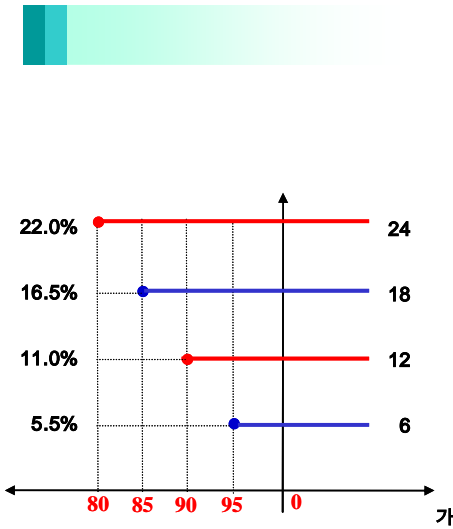

1) : = × (1 + 10%)

2) : = × (1 - ) )

3.

New 2Star	NS-3	( : )	<b>492</b>
-----------	------	-------	------------

4.

New 2Star	NS-3	(VaR: 99%, 10 )	( : )	<b>529</b>
-----------	------	-----------------	-------	------------

1.

		(1)	(2)	(1-2)	( : )
	ELS				
	ELS	20,206		20,206	
		20,206		20,206	

2.

- (1) 기초자산 : 한국전력, NIKKEI225 보통주
- (2) 발행일 : 2007년 6월 18일
- (3) 만기일 : 2010년 6월 14일
- (4) 기준가격 : 2007년 6월 15일 각 기초자산 증가
- (5) 최종기준주가 : 2010년 6월 10일 각 기초자산 증가
- (6) 중간평가일 : 2007년 12월 12일, 2008년 6월 11일, 2008년 12월 10일, 2009년 6월 10일, 2009년 12월 10일

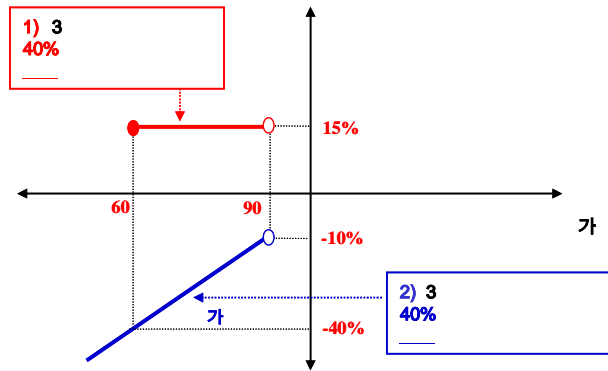
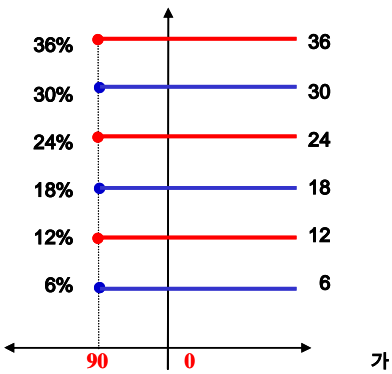
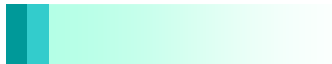

1) : = × (1 + 15%)

2) : = × (1 - ) )

3.

New 2Star	NH-1	( : )	<b>159</b>
-----------	------	-------	------------

4.

New 2Star	NH-1	(VaR: 99%, 10 )	( : )	<b>150</b>
-----------	------	-----------------	-------	------------

1.

		(1)	(2)	(1-2)	( : )
	ELS				
	ELS	11,877		11,877	
		11,877		11,877	

2.

- (1) 기초자산 : 현대제철 보통주, 현대산업 보통주
- (2) 발행일 : 2007년 6월 21일
- (3) 만기일 : 2009년 6월 19일
- (4) 기준가격 : 2007년 6월 20일 각 기초자산 증가
- (5) 최종기준주가 : 2009년 6월 17일 각 기초자산 증가
- (6) 중간평가일 : 2007년 12월 17일, 2008년 6월 17일, 2008년 12월 17일

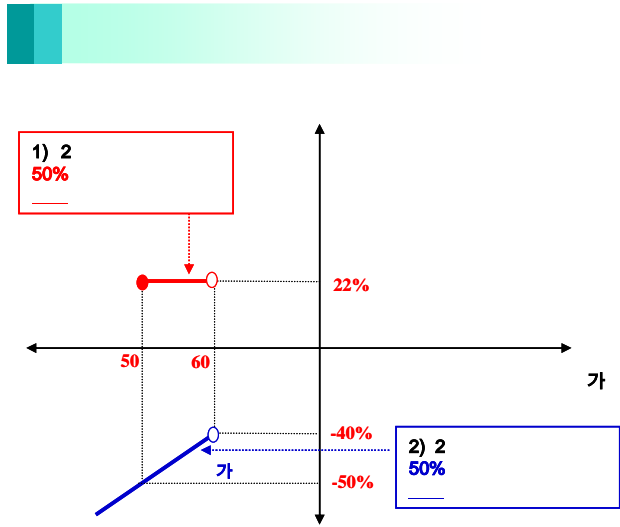
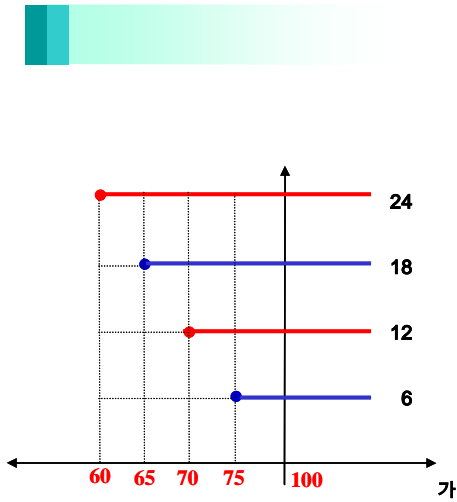

3.

New 2Star HJHS-1 **139**

4.

(VaR: 99%, 10 ) New 2Star HJHS-1 **54**

1.

		(1)	(2)	(1-2)	( : )
	ELS				
	ELS	25,535		25,535	
		25,535		25,535	

2.

- (1) 기초자산 : POSCO 보통주, 신한지주 보통주
- (2) 발행일 : 2007년 7월 4일
- (3) 만기일 : 2010년 6월 29일
- (4) 기준가격 : 2007년 6월 29일, 7월 2일, 3일 각 기초자산 증가의 산술평균
- (5) 최종기준주가 : 2010년 6월 25일 각 기초자산 증가
- (6) 중간평가일 : 2007년 12월 26일, 2008년 6월 25일, 2008년 12월 26일, 2009년 6월 25일, 2009년 12월 28일

**조기상환 조건 충족 시**

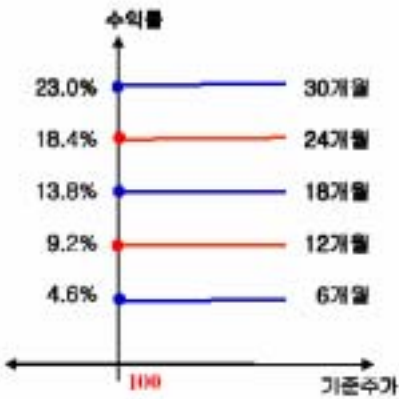

**조기상환 조건을 충족하지 못하고 만기에 이른 경우**

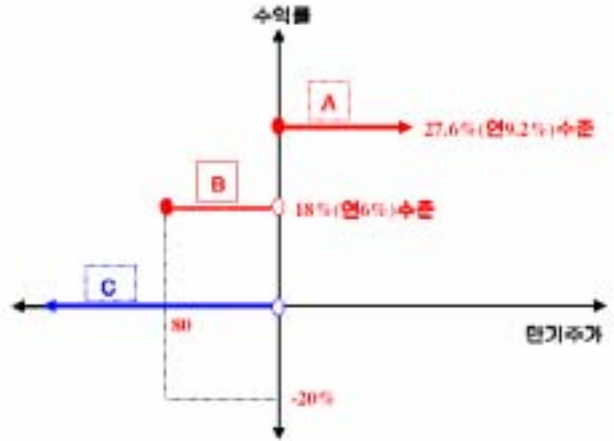

- A** : 만기상환 평가일에 두 기초자산 모두 최초기준주가의 100%이상인 경우
- B** : 투자기간 중 상 중 포함하여 최초기준주가대비 20%초과 하락한 적이 없는 경우
- C** : 투자기간 중 상 중 포함하여 최초기준주가대비 20%초과 하락한 적이 있는 경우

3.

New 2Star POSH-1 **369** ( : )

4.

(VaR: 99%, 10 ) New 2Star POSH-1 **26,211** ( : )

: **New 2Star** **NH-2**

1.

		(1)	(2)	(1-2)	( : )
	ELS				
	ELS	2,790		2,790	
		2,790		2,790	

2.

- (1) 기초자산 : 한국전력 보통주, NIKKEI225 보통주
- (2) 발행일 : 2007년 7월 6일
- (3) 만기일 : 2010년 7월 5일
- (4) 기준가격 : 2007년 7월 4일 각 기초자산 증가
- (5) 최종기준주가 : 2010년 7월 1일 각 기초자산 증가
- (6) 중간평가일 : 2008년 1월 4일, 2008년 7월 1일, 2009년 1월 5일, 2009년 7월 1일, 2010년 1월 4일

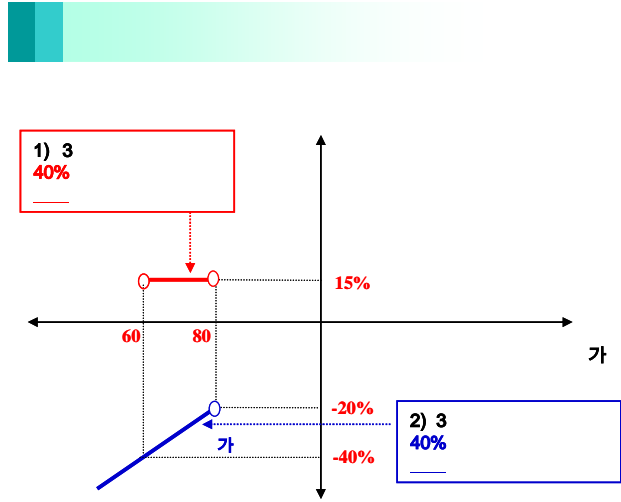
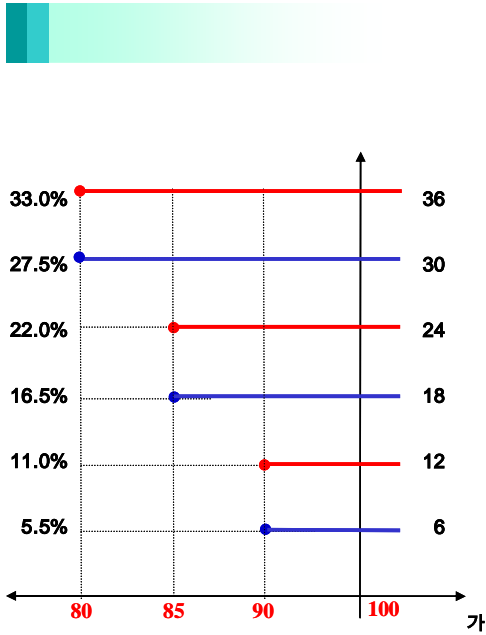

1) : = × (1 + 15%)  
 2) : = × (1 - )

3.

New 2Star NH-2 **220**

4.

(VaR: 99%, 10 )  
 New 2Star NH-2 **209**

: **New 2Star** **NH-3**

1.

		(1)	(2)	(1-2)	
	ELS				
	ELS	4,783		4,783	
		4,783		4,783	

2.

- (1) 기초자산 : 한국전력 보통주, NIKKEI225 보통주
- (2) 발행일 : 2007년 7월 6일
- (3) 만기일 : 2010년 7월 5일
- (4) 기준가격 : 2007년 7월 4일 각 기초자산 증가
- (5) 최종기준주가 : 2010년 7월 1일 각 기초자산 증가

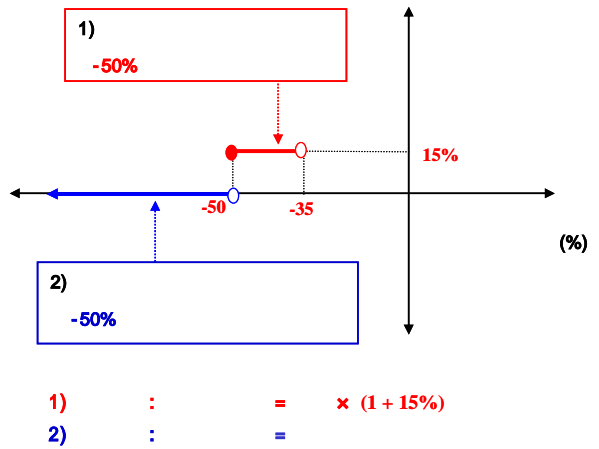
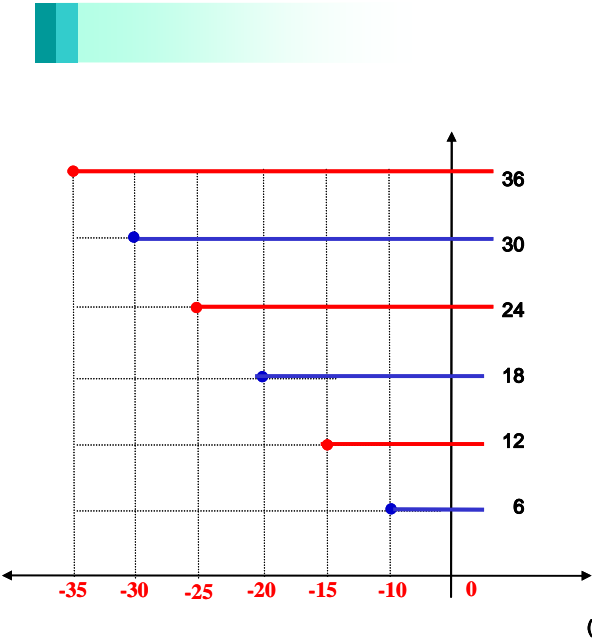

. (%) 가 , [Worst ] .

3.

New 2Star NH-3 **617**

4.

(VaR: 99%, 10 ) New 2Star NH-3 **154**

: New 2Star KEHC-1

1.

		(1)	(2)	(1-2)	
	ELS				
	ELS	3,631		3,631	
		3,631		3,631	

2.

- (1) 기초자산 : 한국전력 보통주, 현대차 보통주
- (2) 발행일 : 2007년 7월 13일
- (3) 만기일 : 2010년 7월 14일
- (4) 기준가격 : 2007년 7월 12일 각 기초자산 증가

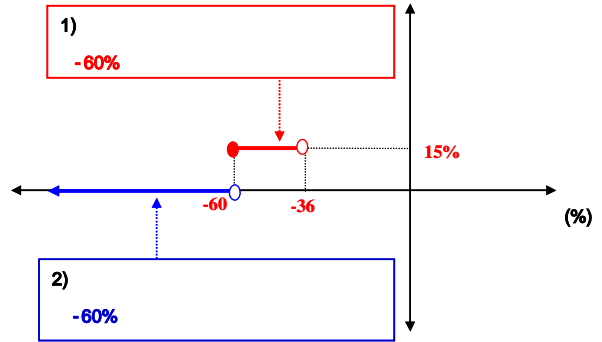
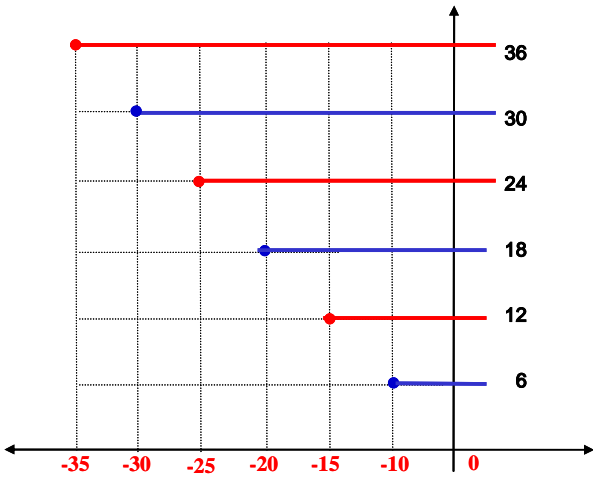

1) : = × (1 + 15%)  
 2) : =

3.

New 2Star KEHC-1 **663**

4.

(VaR: 99%, 10 )  
 New 2Star KEHC-1 **7,676**



: **New 2Star** **KEWF-1**

1.

		(1)	(2)	(1-2)	( : )
	ELS				
	ELS	2,515		2,515	
		2,515		2,515	

2.

- (1) 기초자산 : 한국전력 보통주, 현대차 보통주
- (2) 발행일 : 2007년 7월 13일
- (3) 만기일 : 2010년 7월 9일
- (4) 기준가격 : 2007년 7월 12일 각 기초자산 증가

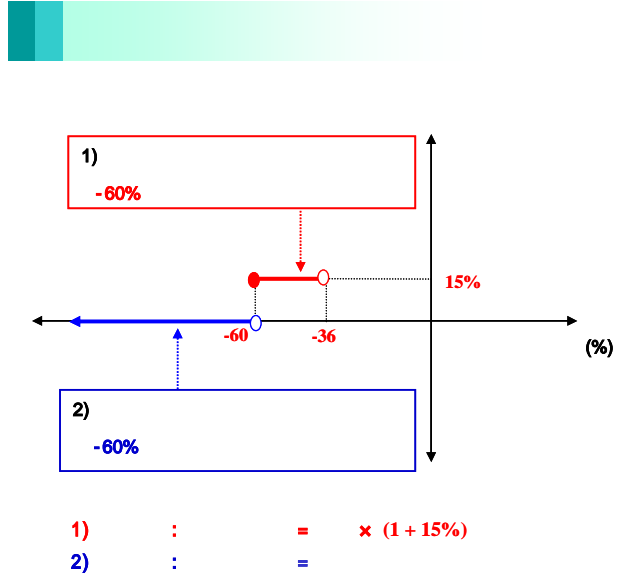
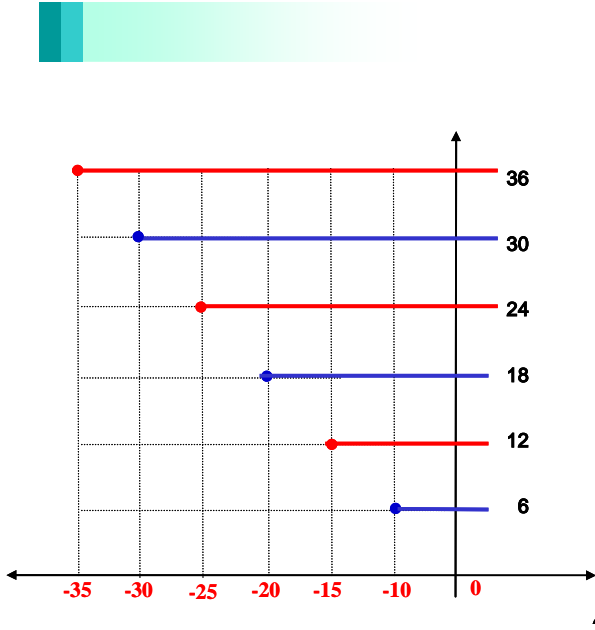

3.

New 2Star KEWF-1 **213**

4.

(VaR: 99%, 10 )  
New 2Star KEWF-1 **424**

**New 2Star                      LEHM-1**

1.

		(1)	(2)	(1-2)	( : )
	ELS				
	ELS	3,031		3,031	
		3,031		3,031	

2.

- (1) 기초자산 : LG전자 보통주, 현대모비스 보통주
- (2) 발행일 : 2007년 7월 13일
- (3) 만기일 : 2009년 7월 10일
- (4) 기준가격 : 2007년 7월 12일 각 기초자산 증가
- (5) 중간평가일 : 2008년 1월 8일, 2008년 7월 8일, 2009년 1월 6일

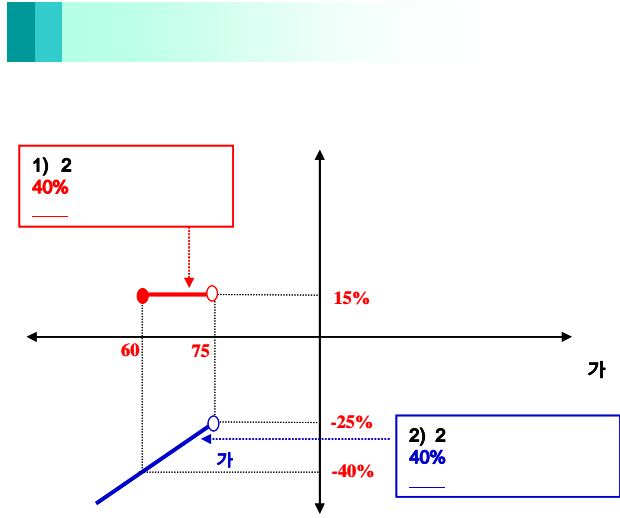
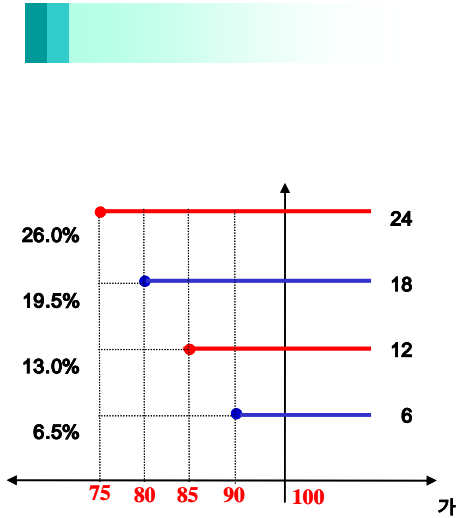

1) : = × (1 + 15%)  
 2) : = × (1 - )

3.

		( : )
New 2Star	LEHM-1	<b>164</b>

4.

(VaR: 99%, 10 )

		( : )
New 2Star	LEHM-1	<b>153</b>

1.

		(1)	(2)	(1-2)	( : )
	ELS				
	ELS	5,345		5,345	
		5,345		5,345	

2.

- (1) 기초자산 : 한국전력, LG필립스
- (2) 발행일 : 2007년 7월 18일
- (3) 만기일 : 2009년 7월 15일
- (4) 기준가격 : 2007년 7월 16일 각 기초자산 증가
- (5) 중간평가일 : 2008년 1월 11일, 2008년 7월 11일, 2009년 1월 13일

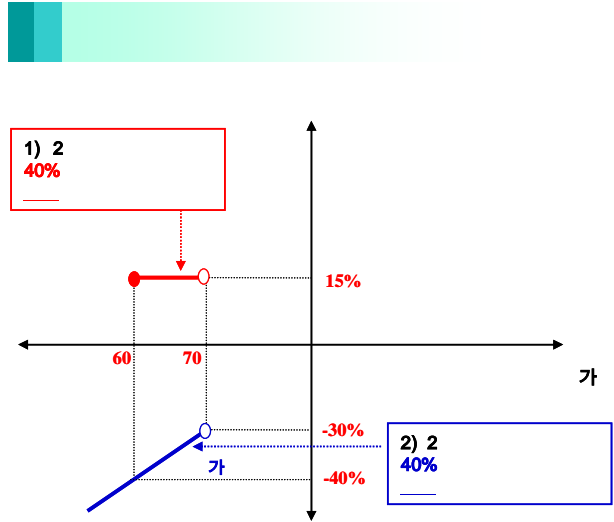
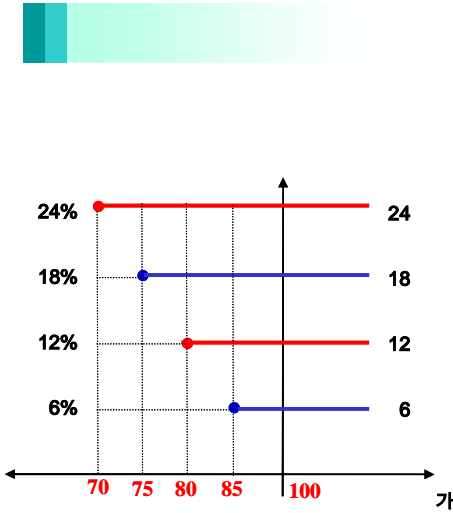

1) : = × (1 + 15%)  
 2) : = × (1 - ) )

3.

New 2Star KELP-1 **352** ( : )

4.

(VaR: 99%, 10 )  
 New 2Star KELP-1 **463** ( : )

: **New 2Star**                      **POSH-2**

1.

		(1)	(2)	(1-2)	( : )
	ELS				
	ELS	12,761		12,761	
		12,761		12,761	

2.

- (1) 기초자산 : POSCO, 신한지주
- (2) 발행일 : 2007년 7월 20일
- (3) 만기일 : 2010년 7월 15일
- (4) 기준가격 : 2007.7. 16, 18, 19(월,수,목) 증가의 평균 [원미만 절사]
- (5) 중간평가일 : 2008년 1월 15일, 2008년 7월 15일, 2009년 1월 15일, 2009년 7월 15일, 2010년 1월 15일

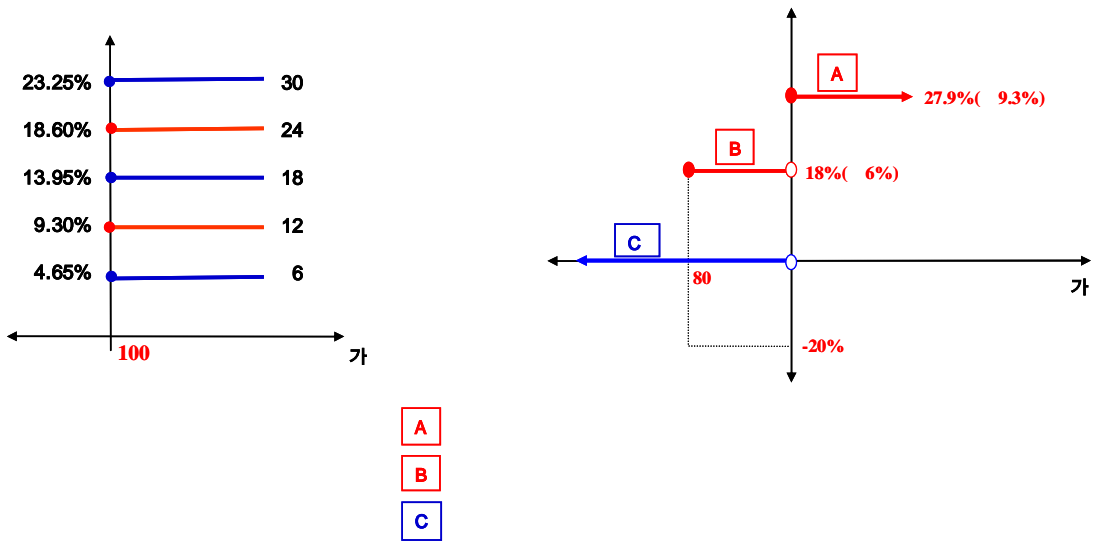

A  
B  
C

3.

New 2Star                      POSH-2                      ( : )  
126

4.

(VaR: 99%, 10 )                      ( : )  
 New 2Star                      POSH-2                      10,404

: **New 2Star** **SEKE-2**

1.

		(1)	(2)	(1-2)	( : )
	ELS			0	
	ELS	1,436		1,436	
		1,436		1,436	

2.

- (1) 기초자산 : 삼성전자, 한국전력
- (2) 발행일 : 2007년 8월 2일
- (3) 만기일 : 2010년 7월 29일
- (4) 기준가격 : 2007년 7월 31일의 증가
- (5) 최종기준주가 : 2010년 7월 27일 각 기초자산 증가
- (6) 중간평가일 : 2008년 1월 28일, 2008년 7월 28일, 2009년 1월 23일, 2009년 7월 28일, 2010년 1월 26일

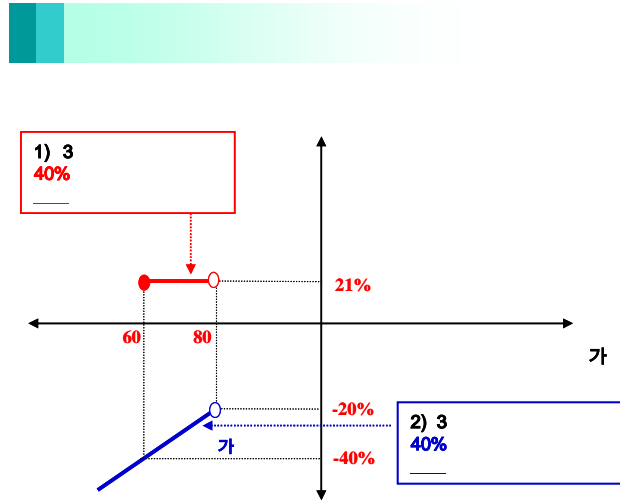
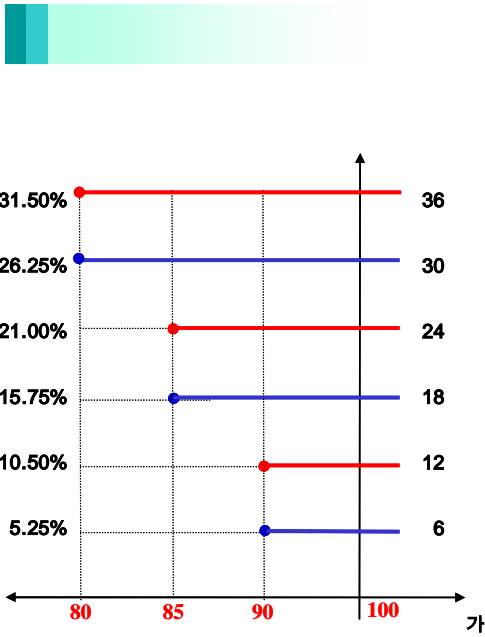

3.

New 2Star SEKE-2 **105**

4.

(VaR: 99%, 10 )  
New 2Star SEKE-2 **142**

1.

		(1)	(2)	(1-2)	( : )
	ELS			0	
	ELS	3,660		3,660	
		3,660		3,660	

2.

- (1) 기초자산 : 삼성전자, 한국전력
- (2) 발행일 : 2007년 8월 2일
- (3) 만기일 : 2010년 7월 29일
- (4) 기준가격 : 2007년 7월 31일의 증가
- (5) 최종기준주가 : 2010년 7월 27일 각 기초자산 증가
- (6) 중간평가일 : 2008년 1월 28일, 2008년 7월 28일, 2009년 1월 23일, 2009년 7월 28일, 2010년 1월 26일

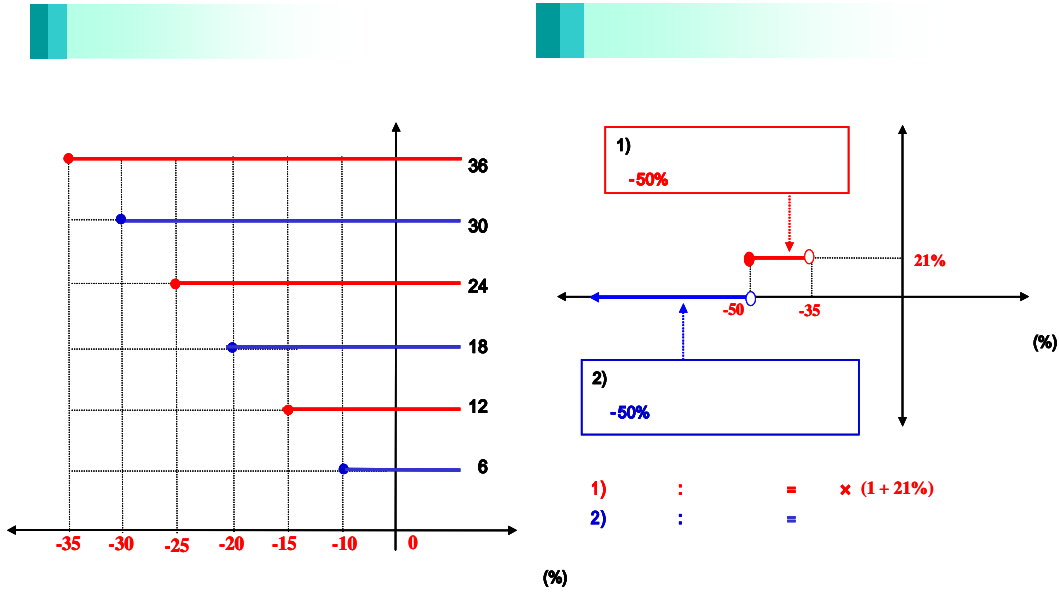

. (%) 가 , [Worst ] .

3.

New 2Star SEKE-3 **464** ( : )

4.

(VaR: 99%, 10 ) New 2Star SEKE-3 **4,695** ( : )

1.

		(1)	(2)	(1-2)	( : )
	ELS			0	
	ELS	14,622		14,622	
		14,622		14,622	

2.

- (1) 기초자산 : 삼성중공업 보통주, 하이닉스 보통주
- (2) 발행일 : 2007년 8월 9일
- (3) 만기일 : 2009년 8월 5일
- (4) 기준가격 :: 2007년 08월 06일, 07일, 08일 각 기초자산 증가의 산술평균
- (5) 최종기준주가 : 2009년 07월 30일, 31일, 08월 03일 각 기초자산 증가의 산술평균
- (6) 중간평가일 : 2008년 01월 30일, 31일, 02월 01일, 2008년 07월 30일, 31일, 08월 01일, 2009년 01월 30일, 02월 02일, 03일

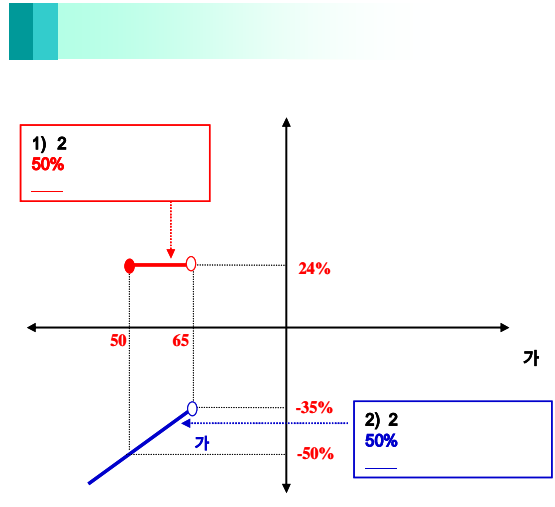
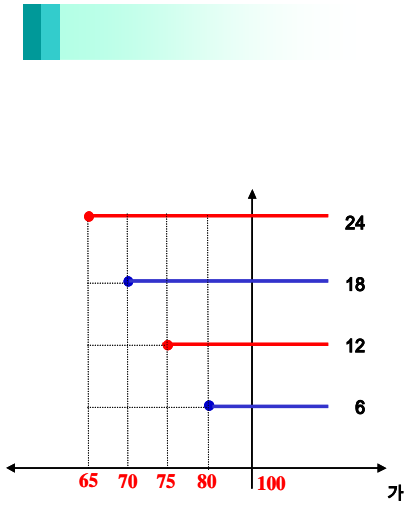

1) : = × (1 + 24%)  
 2) : = × (1 - )

3.

New 2Star SGHY-1 **1,399** ( : )

4.

(VaR: 99%, 10 )  
 New 2Star SGHY-1 **2,253** ( : )

1.

		(1)	(2)	(1-2)	( : )
	ELS			0	
	ELS	18,699		18,699	
		18,699		18,699	

2.

- (1) 기초자산 : 대우증권 보통주, 삼성중공업 보통주
- (2) 발행일 : 2007년 8월 9일
- (3) 만기일 : 2009년 8월 5일
- (4) 기준가격 : 2007년 08월 06일, 07일, 08일 각 기초자산 증가의 산술평균
- (5) 최종기준주가 : 2009년 07월 30일, 31일, 08월 03일 각 기초자산 증가의 산술평균
- (6) 중간평가일 : 2008년 01월 30일, 31일, 02월 01일, 2008년 07월 30일, 31일, 08월 01일, 2009년 01월 30일, 02월 02일, 03일

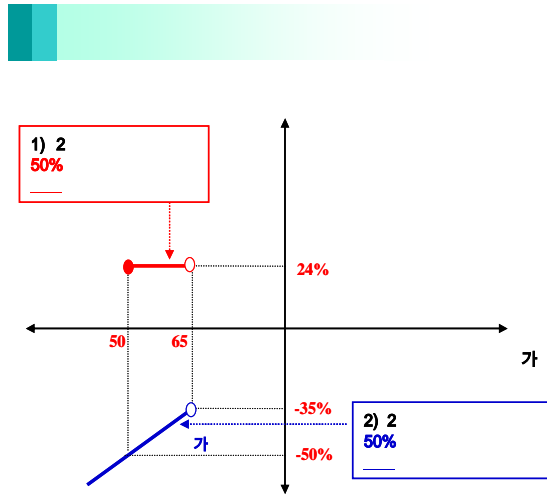
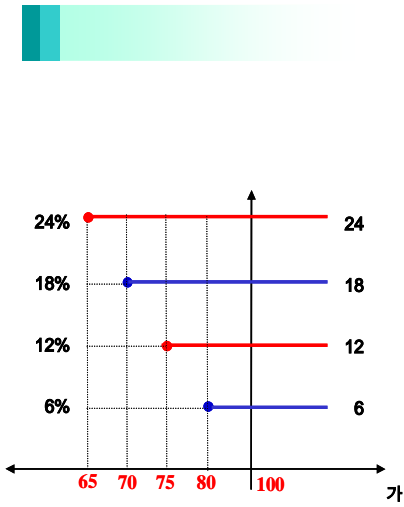

1) 2 : = × (1 + 24%)  
 2) 2 : = × (1 - )

3.

New 2Star SGDS-1 **1,804** ( : )

4.

(VaR: 99%, 10 )  
 New 2Star SGDS-1 **2,017** ( : )



1.

		(1)	(2)	(1-2)	( : )
	ELS			0	
	ELS	11,361		11,361	
		11,361		11,361	

2.

- (1) 기초자산 : 하이닉스 보통주, 현대건설 보통주
- (2) 발행일 : 2007년 8월 16일
- (3) 만기일 : 2009년 8월 13일
- (4) 기준가격 : 2007년 08월 14일 기초자산 증가
- (5) 최종기준주가 : 2009년 08월 11일 기초자산 증가
- (6) 중간평가일 : 2008년 02월 11일, 2008년 08월 11일, 2009년 02월 11일

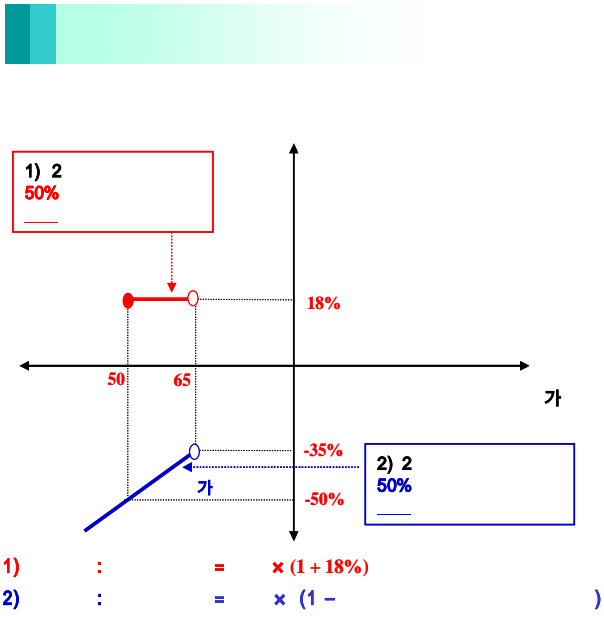
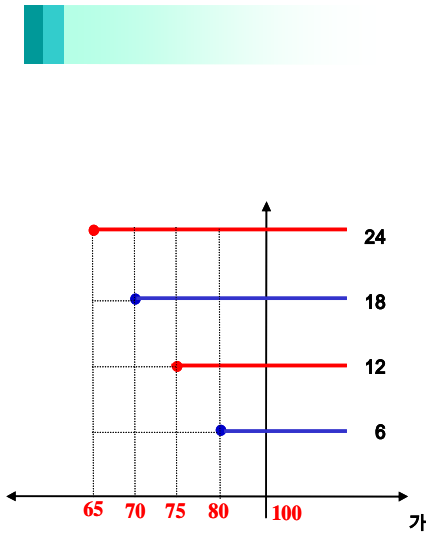

3.

New 2Star YH-2 **956** ( : )

4.

(VaR: 99%, 10 ) New 2Star YH-2 **1,550** ( : )

1.

		(1)	(2)	(1-2)	( : )
	ELS			0	
	ELS	29,046		29,046	
		29,046		29,046	

2.

- (1) 기초자산 : NIKKEI225 지수, 한국전력 보통주
- (2) 발행일 : 2007년 8월 20일
- (3) 만기일 : 2010년 8월 16일
- (4) 기준가격 : 2007년 08월 17일 기초자산 증가
- (5) 최종기준주가 : 2010년 08월 12일 기초자산 증가
- (6) 중간평가일 : 2008년 02월 13일, 2008년 08월 12일, 2009년 02월 12일, 2009년 08월 12일, 2010년 02월 11일

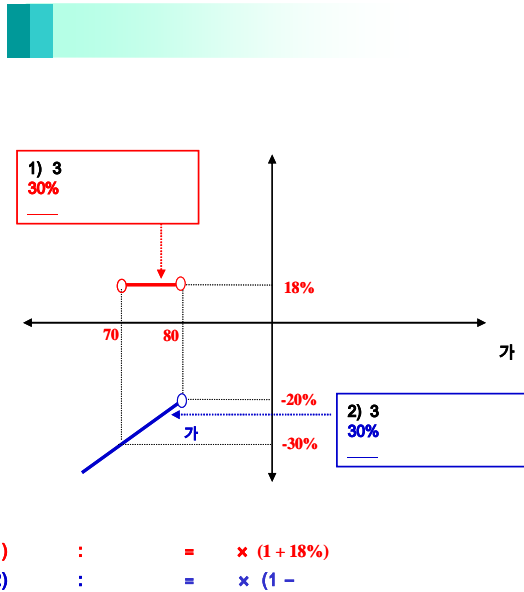
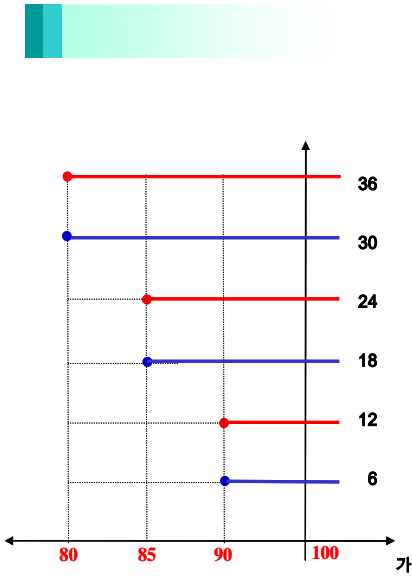

3.

New 2Star NH-4 ( : ) **1,761**

4.

(VaR: 99%, 10 ) ( : )  
New 2Star NH-4 **2,279**

1.

		(1)	(2)	(1-2)	( : )
	ELS			0	
	ELS	10,146		10,146	
		10,146		10,146	

2.

- (1) 기초자산 : 현대건설 보통주, 대우건설 보통주
- (2) 발행일 : 2007년 8월 28일
- (3) 만기일 : 2009년 8월 26일
- (4) 기준가격 : 2007년 08월 27일 기초자산 증가
- (5) 최종기준주가 : 2009년 08월 24일 기초자산 증가
- (6) 중간평가일 : 2008년 02월 22일, 2008년 08월 22일, 2009년 02월 24일

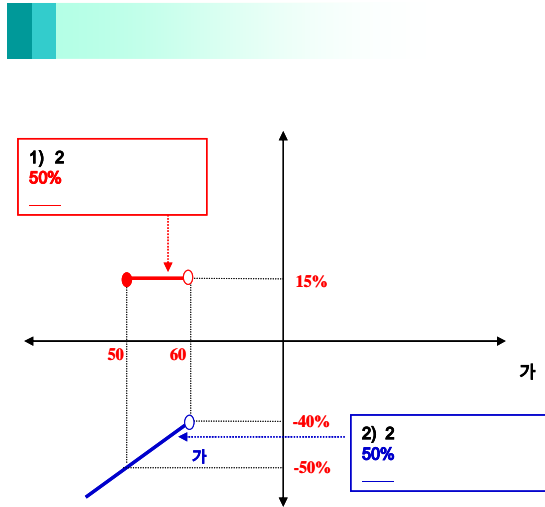
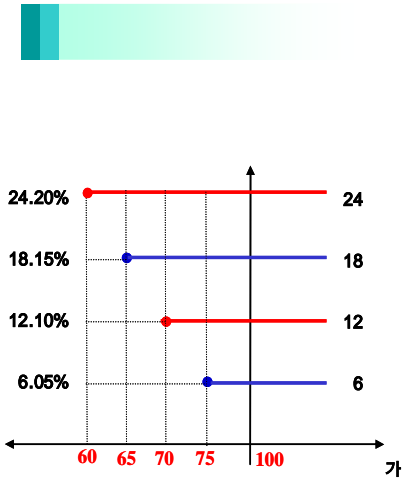

3.

New 2Star HGDG-1 **614** ( : )

4.

(VaR: 99%, 10 ) ( : )  
New 2Star HGDG-1 **911**

1.

		(1)	(2)	(1-2)	( : )
	ELS	0		0	
	ELS	5,463		5,463	
		5,463		5,463	

2.

- (1) 기초자산 : NIKKEI225 지수, 한국전력 보통주
- (2) 발행일 : 2007년 8월 29일
- (3) 만기일 : 2010년 8월 26일
- (4) 기준가격 : 2007년 08월 27일 기초자산 증가
- (5) 최종기준주가 : 2010년 08월 24일 기초자산 증가
- (6) 중간평가일 : 2008년 02월 22일, 2008년 08월 22일, 2009년 02월 24일, 2009년 08월 24일, 2010년 02월 23일

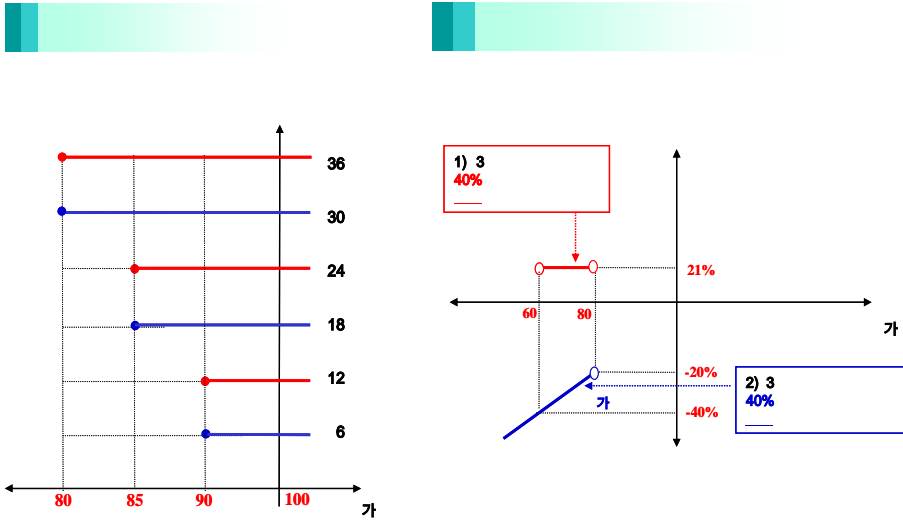

3.

New 2Star NH-5 **355** ( : )

4.

(VaR: 99%, 10 ) New 2Star NH-5 **419** ( : )

: **New 2Star** **LEHF-1**

1.

		(1)	(2)	(1-2)	( : )
	ELS	0		0	
	ELS	5,050		5,050	
		5,050		5,050	

2.

- (1) 기초자산 : 하나금융지주 보통주, LG전자 보통주
- (2) 발행일 : 2007년 4월 20일
- (3) 만기일 : 2009년 4월 17일
- (4) 기준가격 : 2007년 4월 19일 기초자산 증가
- (5) 최종기준주가 : 2009년 4월 15일 기초자산 증가
- (6) 중간평가일 : 2007년 10월 16일, 2008년 04월 16일, 2008년 10월 15일

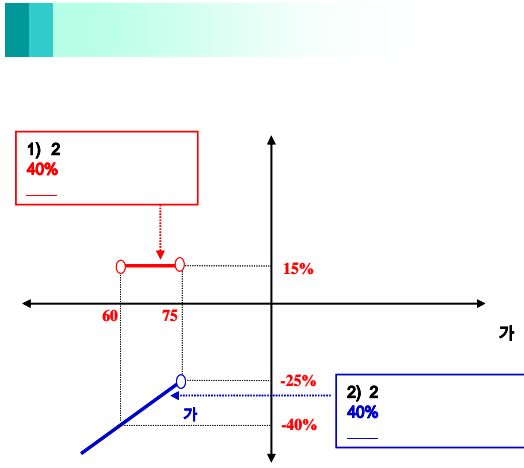
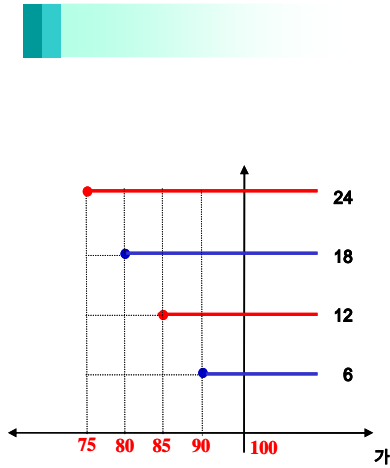

3.

New 2Star LEHF-1 **530**

4.

(VaR: 99%, 10 )  
New 2Star LEHF-1 **785**

1.

		(1)	(2)	(1-2)	( : )
	ELS	0		0	
	ELS	11,555		11,555	
		11,555		11,555	

2.

- (1) 기초자산 : KOSPI200 지수, Nikkei225 지수
- (2) 발행일 : 2007년 04월 23일
- (3) 만기일 : 2010년 04월 19일
- (4) 기준가격 : 2007년 04월 20일 기초자산 증가
- (5) 최종기준주가 : 2010년 04월 15일 기초자산 증가
- (6) 중간평가일 : 2007년 10월 17일, 2008년 04월 16일, 2008년 10월 15일, 2009년 04월 15일, 2009년 10월 15일

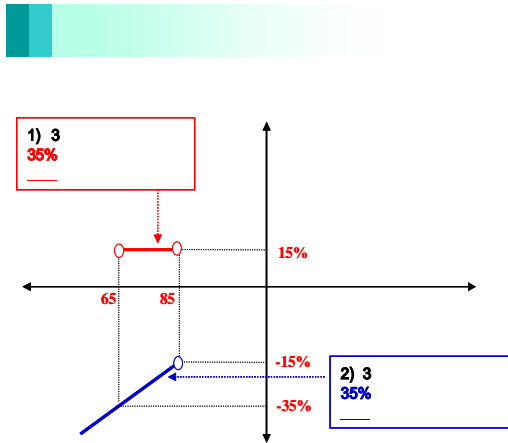
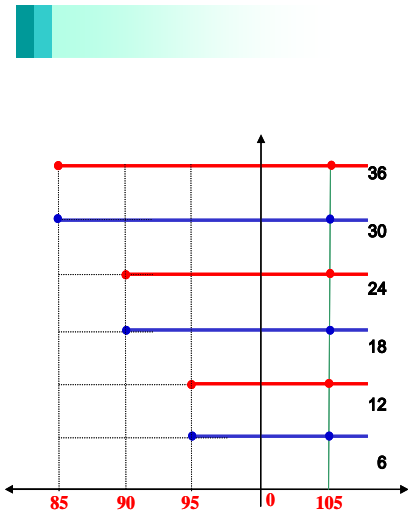

3.

New 2Index KN-6 ( : ) **1,145**

4.

(VaR: 99%, 10 ) ( : )  
New 2Index KN-6 **174**

1.

		(1)	(2)	(1-2)	( : )
	ELS	0		0	
	ELS	11,033		11,033	
		11,033		11,033	

2.

- (1) 기초자산 : 삼성화재 보통주, 현대모비스 보통주
- (2) 발행일 : 2007년 5월 4일
- (3) 만기일 : 2009년 4월 29일
- (4) 기준가격 : 2007년 4월 30일, 5월 02일, 5월 03일 각 기초자산 증가의 산술평균
- (5) 최종기준주가 : 2009년 4월 23일, 24일, 27일 각 기초자산 증가의 산술평균
- (6) 중간평가일 : 2007년 10월 23일, 24일, 25일, 2008년 4월 23일, 24일, 25일, 2008년 10월 23일, 24일, 27일

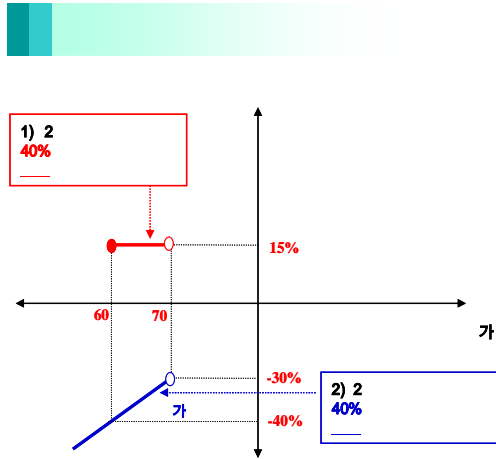
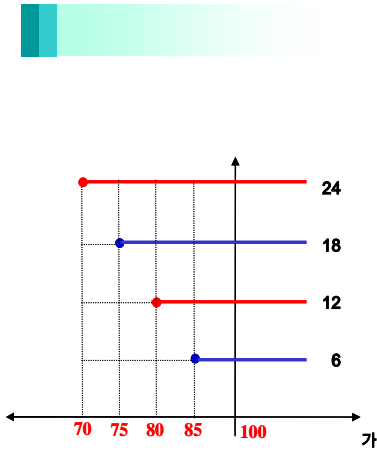

1) : = × (1 + 15%)  
 2) : = × (1 - )

3.

New 2Star MS-2 ( : )  
0

4.

(VaR: 99%, 10 )  
 New 2Star MS-2 ( : )  
0

1.

		(1)	(2)	(1-2)	( : )
	ELS			0	
	ELS	20,634		20,634	
		20,634		20,634	

2.

- (1) 기초자산 : 삼성전자 보통주, 외환은행 보통주
- (2) 발행일 : 2007년 09월 11일
- (3) 만기일 : 2009년 09월 09일
- (4) 기준가격 : 2007년 09월 10일 각 기초자산의 증가
- (5) 최종기준주가 : 2009년 09월 07일 각 기초자산의 증가
- (6) 중간평가일 : 2008년 03월 05일, 2008년 09월 05일, 2009년 03월 05일

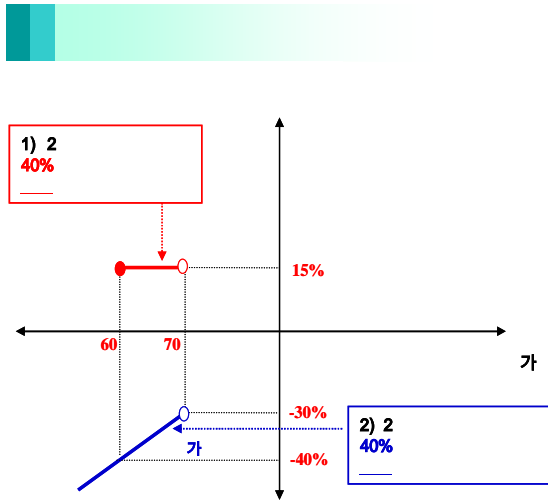
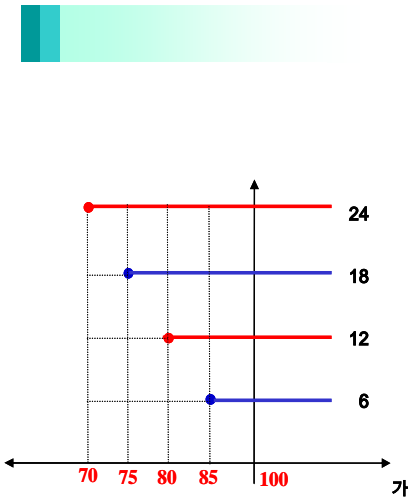

3.

New 2Star KESE-1 ( : ) **1,614**

4.

(VaR: 99%, 10 ) ( : ) **1,757**



1.

		(1)	(2)	(1-2)	( : )
	ELS			0	
	ELS	20,634		20,634	
		20,634		20,634	

2.

- (1) 기초자산 : 삼성전자 보통주, 외환은행 보통주
- (2) 발행일 : 2007년 09월 11일
- (3) 만기일 : 2009년 09월 09일
- (4) 기준가격 : 2007년 09월 10일 각 기초자산의 증가
- (5) 최종기준주가 : 2009년 09월 07일 각 기초자산의 증가
- (6) 중간평가일 : 2008년 03월 05일, 2008년 09월 05일, 2009년 03월 05일

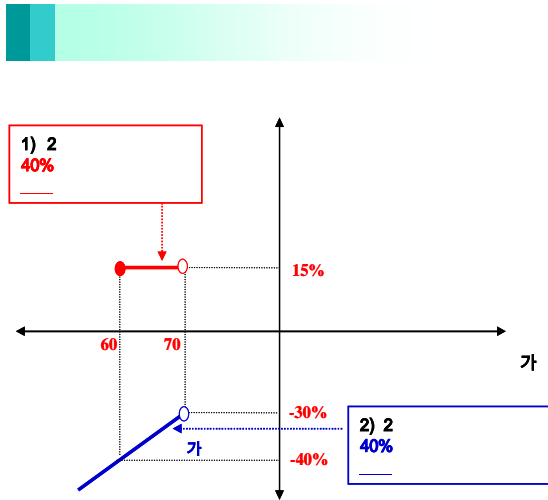
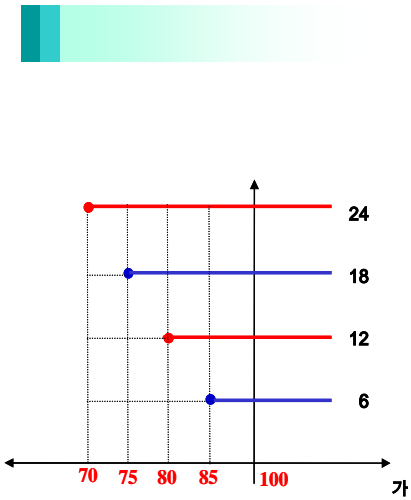

3.

New 2Star KESE-1 **1,614** ( : )

4.

(VaR: 99%, 10 ) New 2Star KESE-1 **1,757** ( : )

1.

		(1)	(2)	(1-2)	( : )
	ELS			0	
	ELS	38,555		38,555	
		38,555		38,555	

2.

- (1) 기초자산 : KOSPI200 지수, 한국전력 보통주
- (2) 발행일 : 2007년 09월 19일
- (3) 만기일 : 2010년 09월 13일
- (4) 기준가격 : 2007년 09월 14일, 17일, 18일 각 기초자산 증가의 산술평균
- (5) 최종기준주가 : 2010년 09월 08일 각 기초자산의 증가
- (6) 중간평가일 : 2008년 3월 07일/ 10일/ 11일, 2008년 9월 08일/ 09일/ 10일,  
2009년 3월 09일/ 10일/ 11일, 2009년 9월 07일/ 08일/ 09일, 2010년 3월 08일/ 09일/ 10일

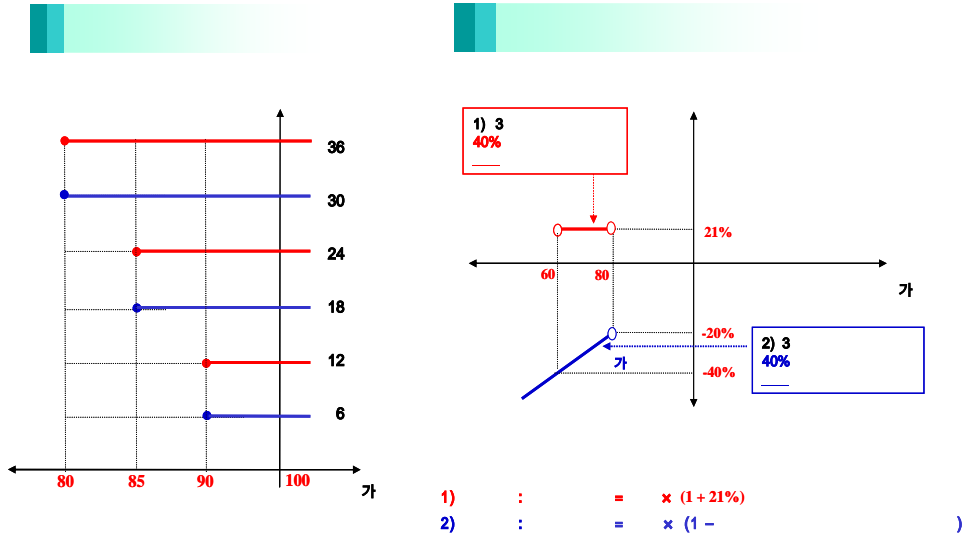

3.

New 2Star	KIKE-1	( : )
		<b>2,105</b>

4.

(VaR: 99%, 10 )	( : )
New 2Star	KIKE-1
	<b>1,886</b>

: **New 2Star** **HMKE-1**

1.

		(1)	(2)	(1-2)	( : )
	ELS	24,228		24,228	
	ELS	24,228		24,228	
		24,228		24,228	

2.

- (1) 기초자산 : 외환은행 보통주, 현대모비스 보통주
- (2) 발행일 : 2007년 09월 28일
- (3) 만기일 : 2009년 9월 18일
- (4) 기준가격 : 2007년 9월 20일, 21일, 27일 각 기초자산 증가의 산술평균
- (5) 최종기준주가 : 2009년 9월 14일, 15일, 16일 각 기초자산의 증가
- (6) 중간평가일 : 2008년 3월 13일/ 14일/ 17일, 2008년 9월 12일/ 16일/ 17일, 2009년 3월 13일/ 16일/ 17일

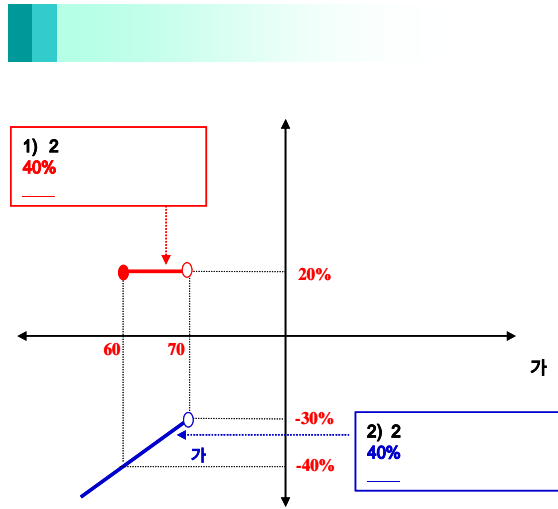
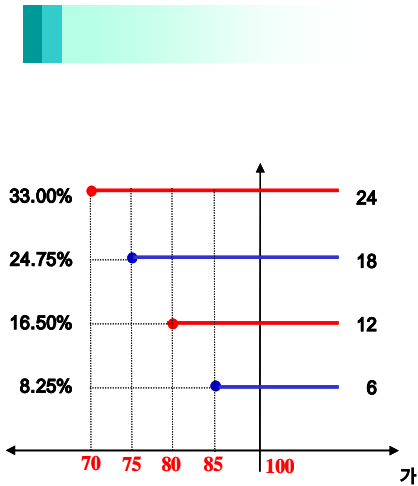

3.

New 2Star      HMKE-1      **1,684**

4.

(VaR: 99%, 10 )      **2,031**