

: 2007-04-30

: two-star ELS PH-1

1.

		(1)	(2)	(1-2)	(:)
	ELS				
	ELS	5,970		5,970	
		5,970		5,970	

2.

- (1) 기초자산 : POSCO 보통주, 현대차 보통주
- (2) 추가연계증권 발행자 : 굿모닝신한증권
- (3) 발행일 : 2005년 12월 05일
- (4) 만기일 : 2010년 12월 03일
- (5) 최초기준주가 : POSCO 보통주 205,833원, 현대차 보통주 87,533원
(2005년 11월 30일, 12월 01일 및 12월 02일 각 기초자산 증가의 산술평균)
- (6) 최종기준주가 : 2010년 11월 29일, 11월 30일, 12월 01일의 POSCO 보통주, 현대차 보통주 증가의 산술평균

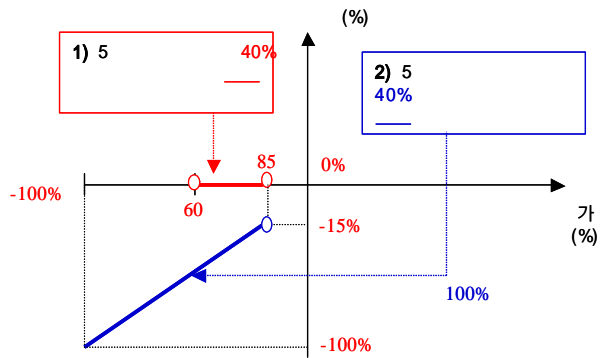

1) : =
 2) : = x (1 -)

3.

two-star ELS PH-1 **695** (:)

4.

(VaR: 99%, 10)
 two-star ELS PH-1 **1,190** (:)

two-star ELS PH-2

1.

		(1)	(2)	(1-2)	(:)
	ELS				
	ELS	6,337		6,337	
		6,337		6,337	

2.

- (1) 기초자산 : POSCO 보통주, 현대차 보통주
- (2) 추가연계증권 발행자 : ㈜외환은행
- (3) 발행일 : 2005년 12월 21일
- (4) 만기일 : 2008년 12월 24일
- (5) 최초기준주가 : 2005년 12월 21일 증가
- (6) 최종기준주가 : 2008년 12월 19일의 증가
- (7) 중간평가일 : 2006년 6월 20일, 2006년 12월 20일, 2007년 6월 20일, 2007년 12월 20일, 2008년 6월 20일 각 증가

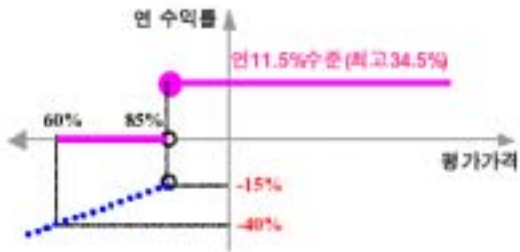

3.

two-star ELS PH-2 (:) 496

4.

(VaR: 99%, 10) (:) 968

: New 가 1

1.

(:)

		(1)	(2)	(1-2)	
	ELS				
	ELS	1,169		1,169	
		1,169		1,169	

2.

- (1) 기초자산 :KOSPI200 Index
- (2) 발행일 : 2006년 5월 16일
- (3) 만기일 : 2007년 11월 14일
- (4) 기준가격 : 2006년 5월 15일 기초자산 증가(183.08)
- (5) 최종기준주가 : 2007년 11월 12일의 기초자산 증가
- (6) 중간평가일 : 2006년 11월 10일, 2007년 5월 10일의 각 증가

조기상환 조건 충족 시



조기상환 조건을 충족하고 못하고 만기액 이룬 경우



3.

New 가 1 (:)

11

4.

(VaR: 99%, 10) (:)

New 가 1 0

1.

		(1)	(2)	(1-2)	(:)
	ELS				
	ELS	24,772		24,772	
		24,772		24,772	

2.

- (1) 기초자산 : 현대차 보통주, 하이닉스 보통주
- (2) 발행일 : 2006년 9월 19일
- (3) 만기일 : 2008년 9월 17일
- (4) 기준가격 : 2006년 9월 19일의 기초자산 각각의 증가
- (5) 최종기준주가 : 2008년 9월 12일 기초자산 증가
- (6) 중간평가일 : 2007년 3월 14일, 2007년 9월 13일, 2008년 3월 13일의 각 증가

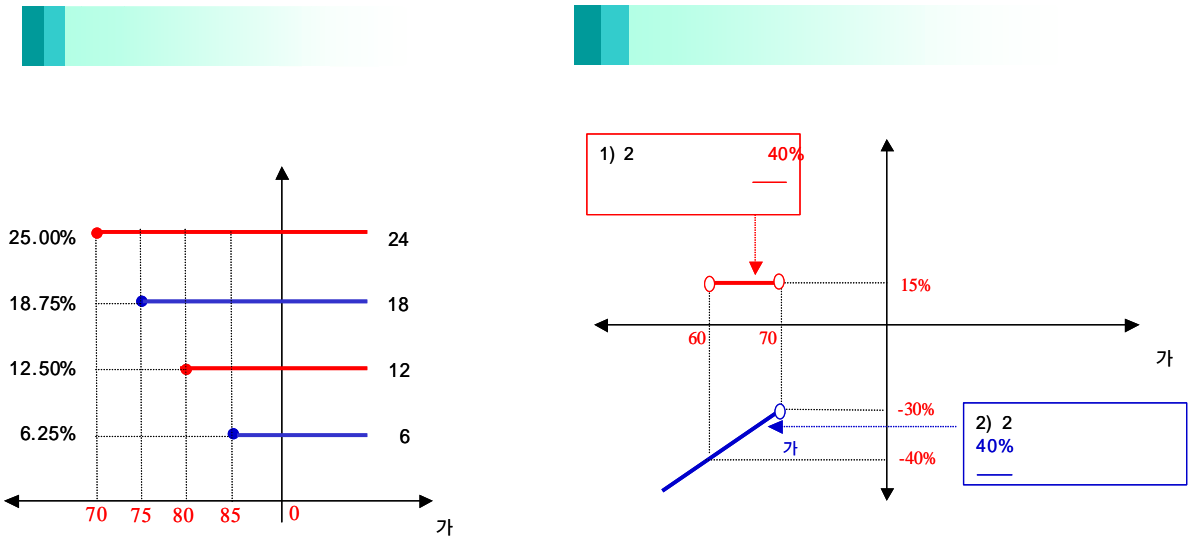

3.

New 2Star HH-1 (:) **1,444**

4.

(VaR: 99%, 10) (:)
New 2Star HH-1 **2,427**

1.

		(1)	(2)	(1-2)	(:)
	ELS				
	ELS	10,130		10,130	
	ELS	10,130		10,130	

2.

- (1) 기초자산 :현대차 보통주, 우리금융 보통주
- (2) 발행일 : 2006년 9월 20일
- (3) 만기일 : 2009년 9월 14일
- (4) 기준가격 : 2006년 9월 15일, 18일,19일의 기초자산 각각의 증가(우리금융 보통주 : 18,900원, 현대차 보통주 : 84,900원)
- (5) 최종기준주가 : 2009년 9월 10일 기초자산 증가
- (6) 중간평가일 : 2007년 3월 12일, 2007년 9월 12일, 2008년 3월 12일, 2008년 9월 10일, 2009년 3월 11일

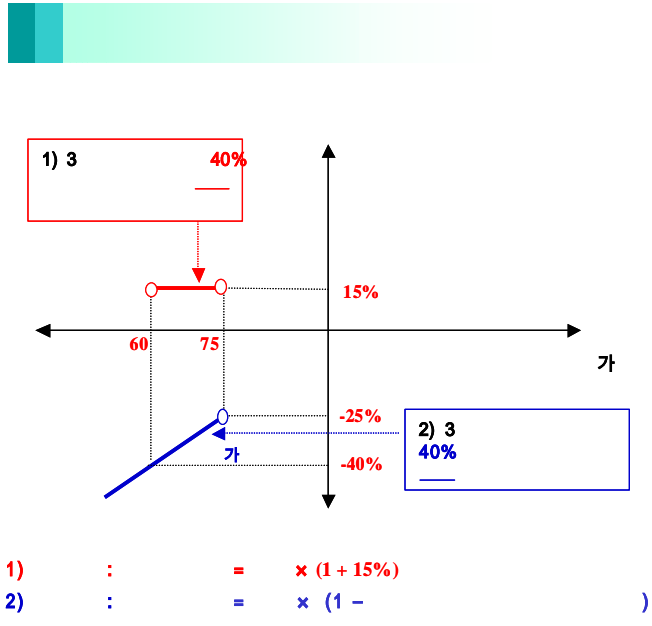
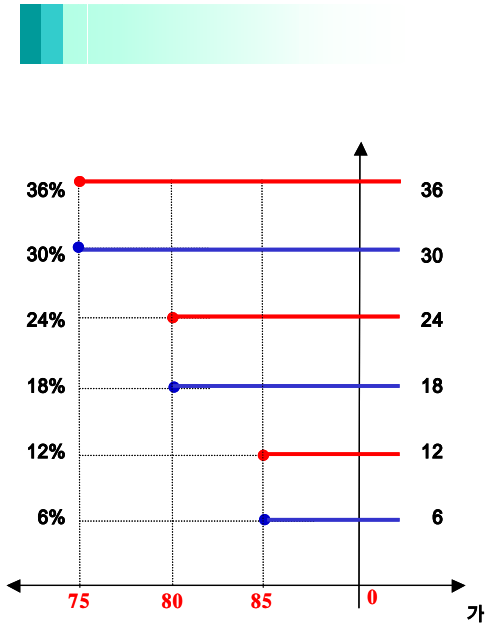

3.

New 2Star HW-1 **1,015** (:)

4.

(VaR: 99%, 10)
 New 2Star HW-1 **1,802** (:)

1.

		(1)	(2)	(1-2)	(:)
	ELS				
	ELS	31,528		31,528	
		31,528		31,528	

2.

- (1) 기초자산 : 현대차 보통주, POSCO 보통주
- (2) 발행일 : 2006년 10월 18일
- (3) 만기일 : 2008년 10월 10일
- (4) 기준가격 : 2006년 10월 13일, 16일, 17일의 기초자산 각각의 증가(현대차 보통주 : 78,233원, POSCO 보통주 : 258,500원)
- (5) 최종기준주가 : 2008년 10월 6일, 7일, 8일의 각 기초자산 증가의 산술평균
- (6) 중간평가일 : 2007년 4월 6일 / 9일 / 10일, 2007년 10월 8일 / 9일 / 10일, 2008년 4월 7일 / 8일 / 9일

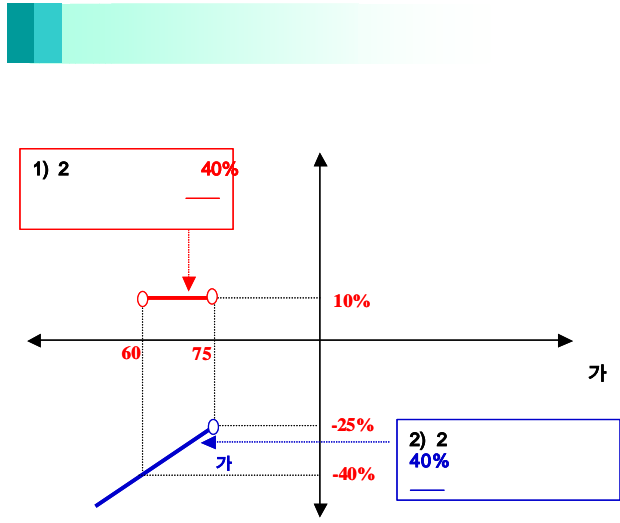
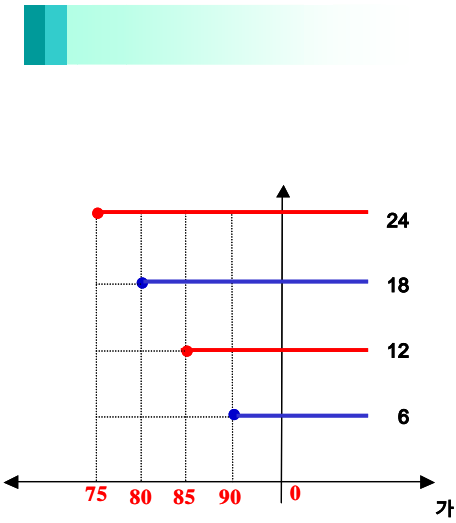

1) : = × (1 + 10%)
 2) : = × (1 -)

3.

New 2Star PH-1 **4,116** (:)

4.

(VaR: 99%, 10)
 New 2Star PH-1 **6,351** (:)

1.

		(1)	(2)	(1-2)	(:)
	ELS				
	ELS	22,622		22,622	
		22,622		22,622	

2.

- (1) 기초자산 : 기아차 보통주, 하이닉스 보통주
- (2) 발행일 : 2006년 10월 27일
- (3) 만기일 : 2008년 10월 24일
- (4) 기준가격 : 2006년 10월 26일 기초자산 각각의 종가(기아차 보통주 : 14,150원, 하이닉스 보통주 : 35,550원)
- (5) 최종기준주가 : 2008년 10월 22일 각 기초자산 종가
- (6) 중간평가일 : 2007년 4월 23일, 2007년 10월 23일, 2008년 4월 23일

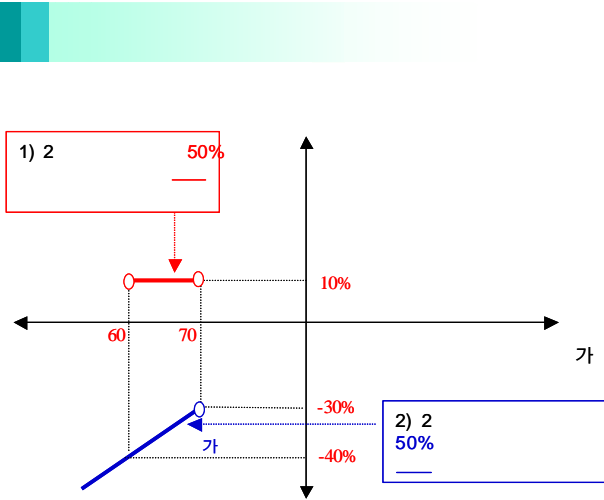
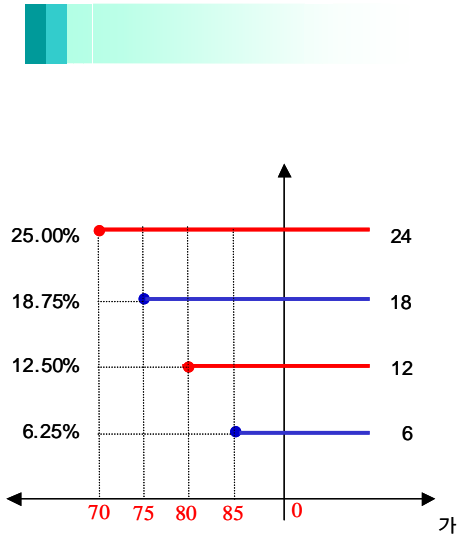

3.

New 2Star KH-1 **2,536** (:)

4.

(VaR: 99%, 10) (:)
New 2Star KH-1 **2,716**

1.

		(1)	(2)	(1-2)	(:)
	ELS				
	ELS	11,739		11,739	
		11,739		11,739	

2.

- (1) 기초자산 : KT&G 보통주, 한국전력 보통주
- (2) 발행일 : 2006년 11월 3일
- (3) 만기일 : 2008년 10월 30일
- (4) 기준가격 : 2006년 11월 2일 기초자산 각각의 증가(KT&G 보통주 - 58,800원 / 한국전력 보통주 - 36,200원)
- (5) 최종기준주가 : 2009년 10월 29일 각 기초자산 증가
- (6) 중간평가일 : 2007년 4월 26일, 2007년 10월 30일, 2008년 4월 28일, 2008년 10월 29일, 2009년 4월 28일

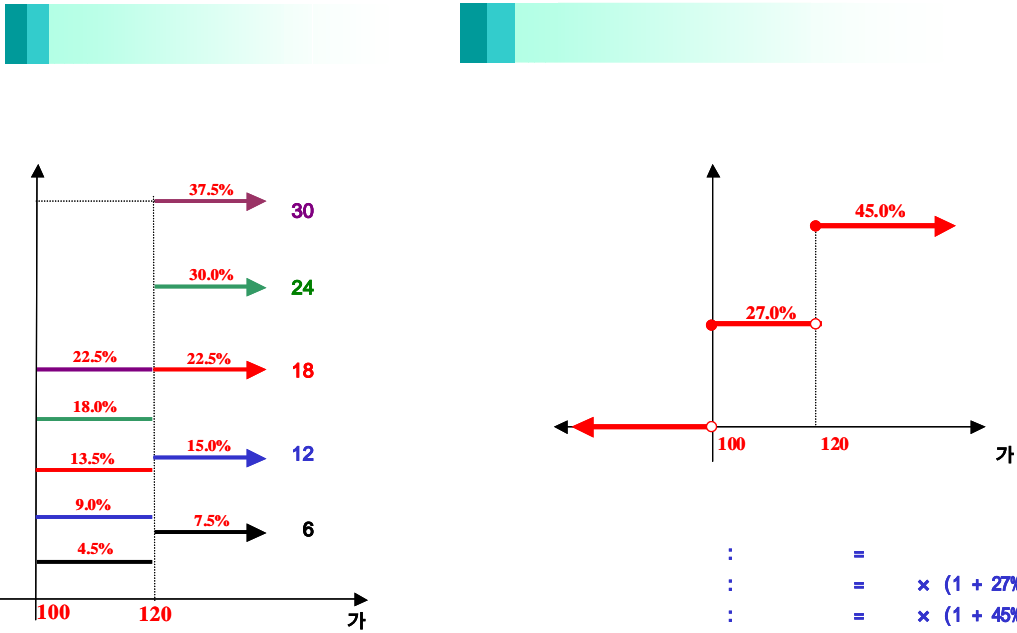

3.

New 2Star HK-1 (:)

4.

(VaR: 99%, 10) New 2Star HK-1 (:)

: **New 2Star** **LK-1**

1.

		(1)	(2)	(1-2)	(:)
	ELS				
	ELS	17,043		17,043	
		17,043		17,043	

2.

- (1) 기초자산 : LG필립스LCD 보통주, 기아차 보통주
- (2) 발행일 : 2006년 11월 21일
- (3) 만기일 : 2008년 11월 19일
- (4) 기준가격 : 2006년 11월 20일 기초자산 각각의 종가(LG필립스LCD 보통주 - 30,950원 / 기아차 보통주 - 14,650원)
- (5) 최종기준주가 : 2008년 11월 17일 각 기초자산 종가
- (6) 중간평가일 : 2007년 5월 16일, 2007년 11월 15일, 2008년 5월 15일

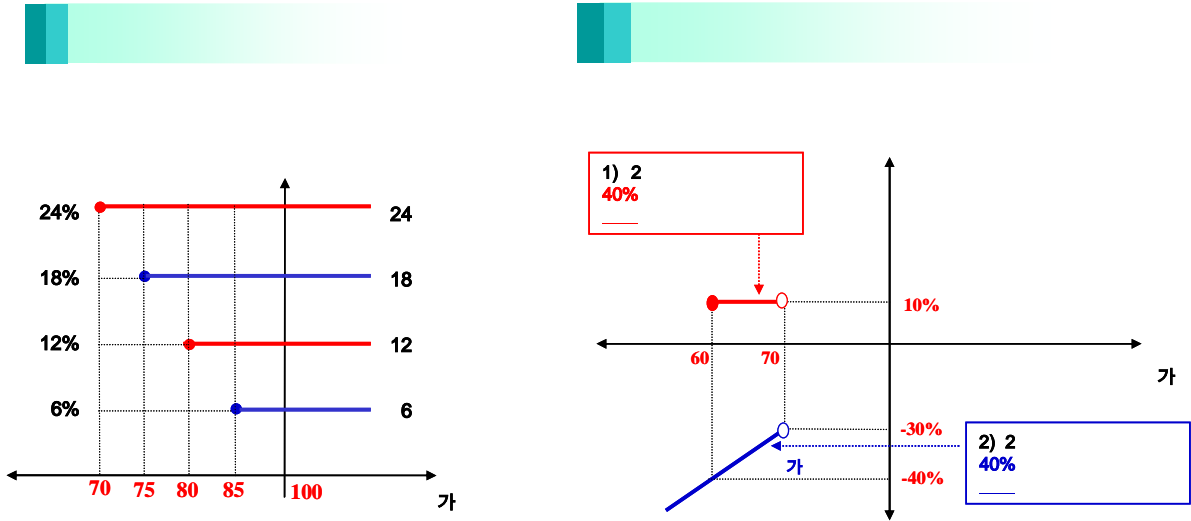

3.

New 2Star LK-1 **1,588** (:)

4.

(VaR: 99%, 10) New 2Star LK-1 **3,117** (:)

1.

		(1)	(2)	(1-2)	(:)
	ELS				
	ELS	12,661		12,661	
		12,661		12,661	

2.

- (1) 기초자산 : POSCO 보통주, 현대차 보통주
- (2) 발행일 : 2006년 11월 29일
- (3) 만기일 : 2009년 11월 23일
- (4) 기준가격 : 2006년 11월 24일, 27일, 28일 각 종가의 산술평균 (POSCO 보통주 : 286,833원, 현대차 보통주 : 69,600원)
- (5) 최종기준주가 : 2009년 11월 17일, 18일, 19일의 각 기초자산 종가
- (6) 중간평가일 : 2007년 5월 17일 / 18일, 2007년 11월 19일 / 20일 / 21일, 2008년 5월 19일 / 20일 / 21일, 2008년 11월 17일 / 18일 / 19일, 2009년 5월 18일 / 19일 / 20일

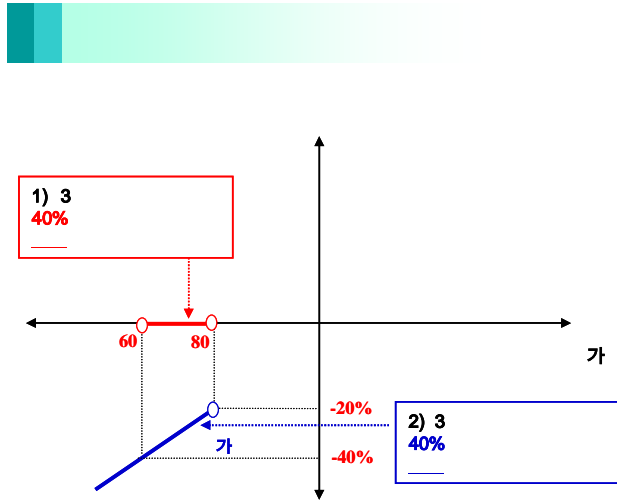
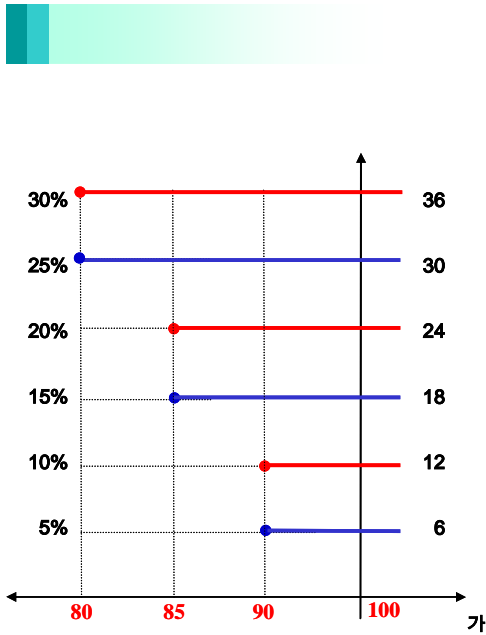

3.

New 2Star PH3Y-1 **1,214**

4.

(VaR: 99%, 10)
New 2Star PH3Y-1 **2,186**

1.

		(1)	(2)	(1-2)	(:)
	ELS				
	ELS	15,404		15,404	
		15,404		15,404	

2.

- (1) 기초자산 : 현대모비스 보통주, 삼성화재 보통주
- (2) 발행일 : 2006년 11월 29일
- (3) 만기일 : 2008년 11월 23일
- (4) 기준가격 : 2006년 11월 24일, 27일, 28일의 각 종가의 산술평균(현대모비스 보통주 : 85,833원, 삼성화재 보통주 : 145,500원)
- (5) 최종기준주가 : 2008년 11월 19일 기초자산 종가
- (6) 중간평가일 : 2007년 5월 21일, 2007년 11월 21일, 2008년 5월 21일

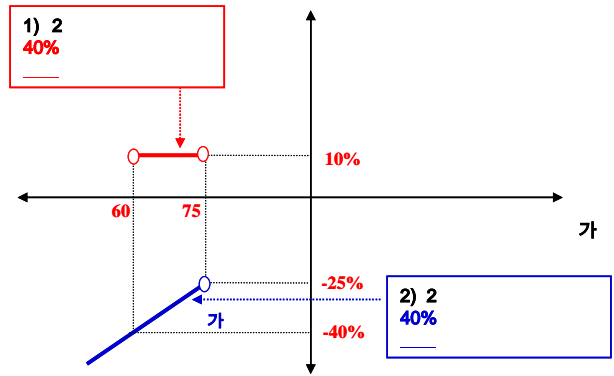
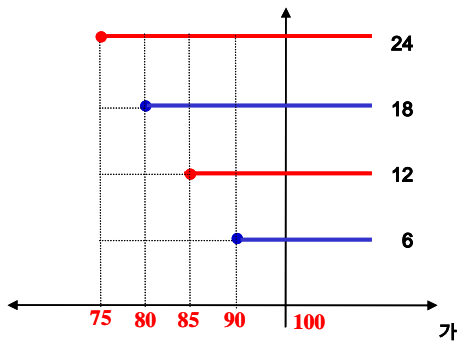
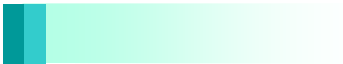

3.

New 2Star MS-1 **1,594** (:)

4.

(VaR: 99%, 10) New 2Star MS-1 **2,368** (:)

1.

		(1)	(2)	(1-2)	(:)
	ELS				
	ELS	17,979		17,979	
		17,979		17,979	

2.

- (1) 기초자산 : 삼성전자 보통주, GS건설 보통주
- (2) 발행일 : 2006년 12월 04일
- (3) 만기일 : 2008년 11월 28일
- (4) 기준가격 : 2006년 11월 29일, 30일, 12월 1일의 각 종가의 산술평균(삼성전자 보통주 : 635,666원, LG건설 보통주 : 87,266원)
- (5) 최종기준주가 : 2008년 11월 24일, 25일, 26일의 각 기초자산 종가의 평균
- (6) 중간평가일 : 2007년 5월 23일, 25일, 28일, 2007년 11월 23일, 26일, 27일, 2008년 5월 23일, 26일, 27일

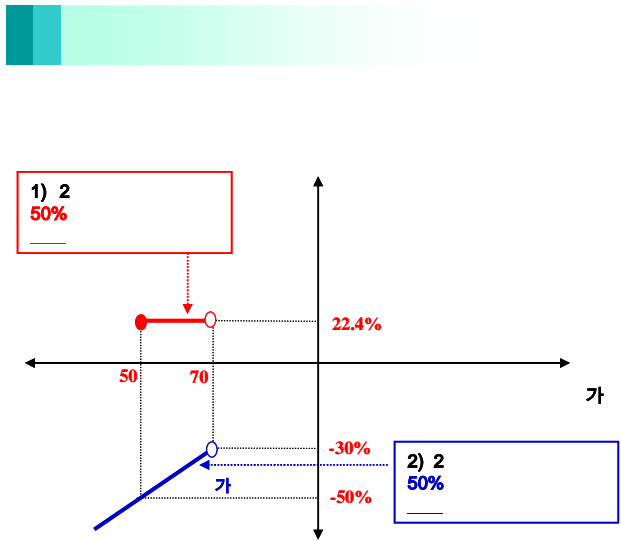
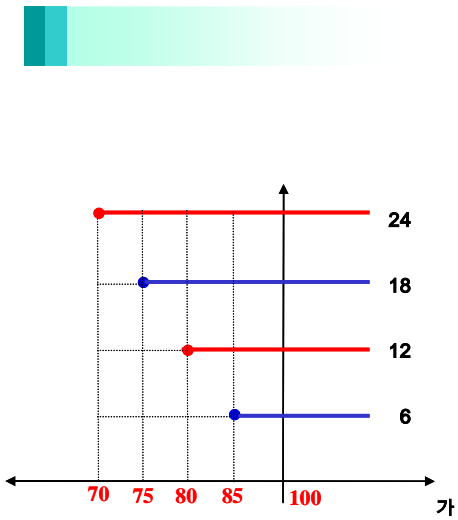

3.

New 2Star SG-1 **811** (:)

4.

(VaR: 99%, 10) New 2Star SG-1 **360** (:)

1.

		(1)	(2)	(1-2)	(:)
	ELS				
	ELS	13,979		13,979	
		13,979		13,979	

2.

- (1) 기초자산 : 현대모비스 보통주, 삼성중공업 보통주
- (2) 발행일 : 2006년 12월 08일
- (3) 만기일 : 2008년 12월 5일
- (4) 기준가격 : 2006년 12월 8일 증가(현대모비스 보통주 : 84,300원, 삼성중공업 보통주 : 20,950원)
- (5) 최종기준주가 : 2008년 12월 3일의 각 기초자산 증가
- (6) 중간평가일 : 2007년 6월 4일, 2007년 12월 5일, 2008년 6월 3일

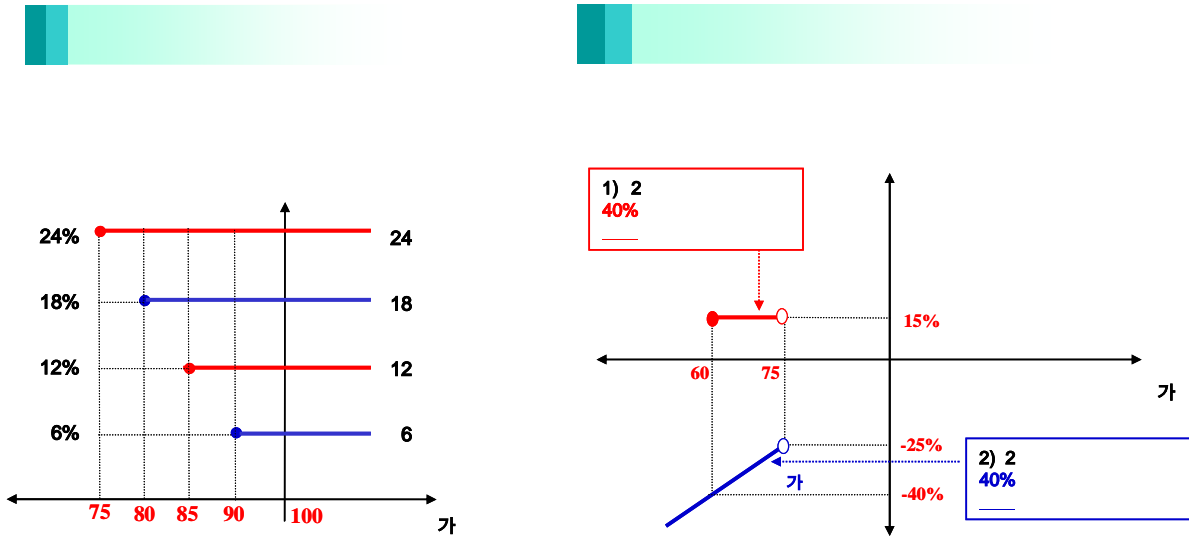

3.

New 2Star HS-1 (:) **1,365**

4.

(VaR: 99%, 10) (:)
New 2Star HS-1 **2,062**

: **New 2Index** **KN-3**

1.

		(1)	(2)	(1-2)	(:)
	ELS				
	ELS	4,107		4,107	
		4,107		4,107	

2.

- (1) 기초자산 : KOSPI200 보통주, NIKKEI225 보통주
- (2) 발행일 : 2006년 12월 15일
- (3) 만기일 : 2008년 12월 12일
- (4) 기준가격 : 2006년 12월 13일의 각 증가(KOSPI200 : 178.75 , Nikkei225 : 16,692.93)
- (5) 최종기준주가 : 2008년 12월 10일 각 기초자산 증가
- (6) 중간평가일 : 2007년 6월 8일, 2007년 12월 10일, 2008년 6월 10일

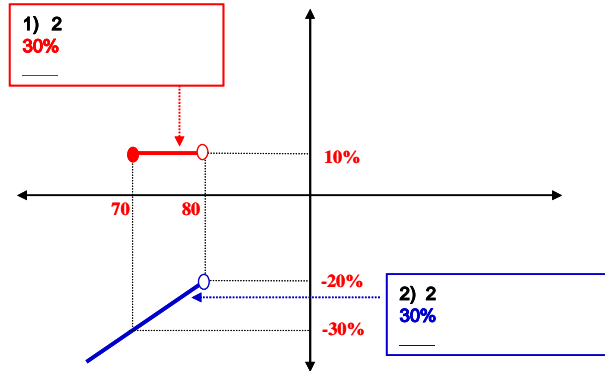
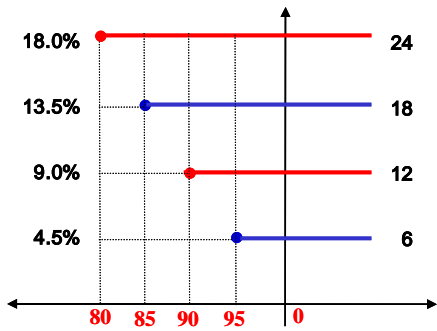
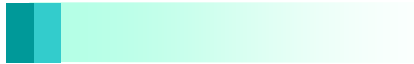

3.

New 2Index KN-3 **252** (:)

4.

(VaR: 99%, 10) New 2Index KN-3 **563** (:)

: **New 2Star** **LS-1**

1.

		(1)	(2)	(1-2)	(:)
	ELS				
	ELS	13,715		13,715	
		13,715		13,715	

2.

- (1) 기초자산 : LG전자 보통주, 삼성화재 보통주
- (2) 발행일 : 2006년 12월 27일
- (3) 만기일 : 2008년 12월 19일
- (4) 기준가격 : 2006년 12월 21일, 22일, 26일의 각 기초자산 증가의 산술평균(LG전자 : 55,833원, 삼성화재 : 162,166원)
- (5) 최종기준주가 : 2008년 12월 15일, 16일, 17일의 각 기초자산 증가의 평균
- (6) 중간평가일 : 2007년 6월 14일, 15일, 16일, 2007년 12월 14일, 17일, 18일, 2008년 6월 16일, 17일, 18일

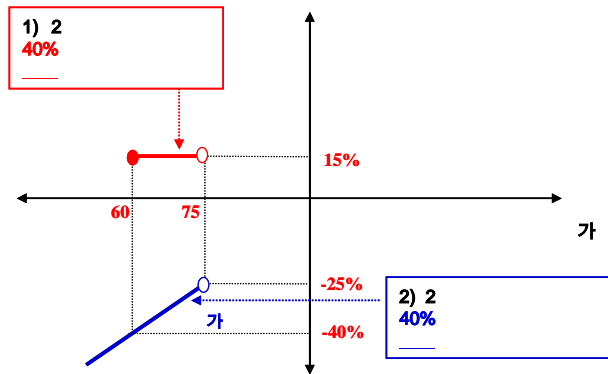
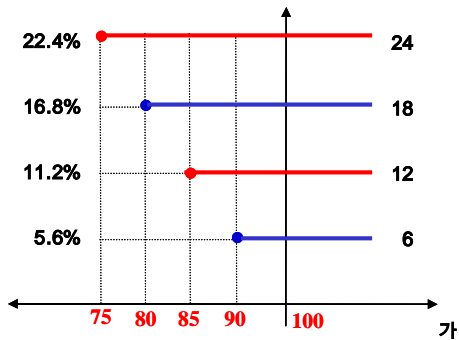
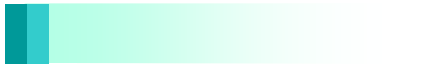

3.

New 2Star LS-1 **865** (:)

4.

(VaR: 99%, 10) New 2Star LS-1 **936** (:)

1.

		(1)	(2)	(1-2)	(:)
	ELS				
	ELS	19,829		19,829	
		19,829		19,829	

2.

- (1) 기초자산 : 현대중공업 보통주, 하이닉스 보통주
- (2) 발행일 : 2007년 1월 10일
- (3) 만기일 : 2009년 1월 8일
- (4) 기준가격 : 2007년 1월 5일, 8일, 9일의 각 기초자산 증가의 산술평균
- (5) 최종기준주가 : 2009년 1월 2일, 5일, 6일의 각 기초자산 증가의 평균
- (6) 중간평가일 : 2007년 7월 2일, 3일, 4일, 2008년 1월 2일, 3일, 4일, 2008년 7월 2일, 3일, 4일

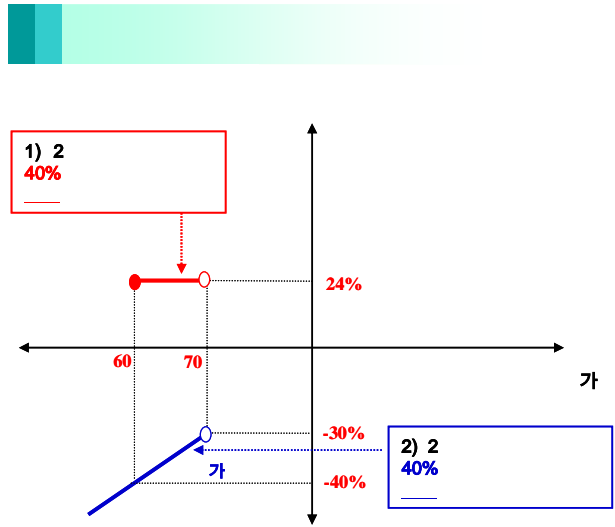
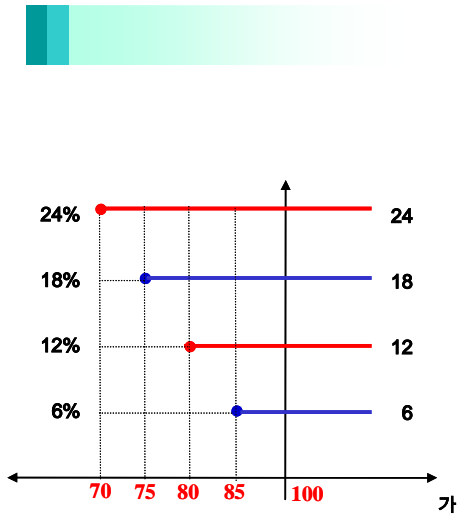

3.

New 2Star GH-1 **1,565** (:)

4.

(VaR: 99%, 10) New 2Star GH-1 **2,977** (:)

: New 2Index KN-4

1.

		(1)	(2)	(1-2)	(:)
	ELS				
	ELS	3,468		3,468	
		3,468		3,468	

2.

- (1) 기초자산 : KOSPI200, NIKKEI225
- (2) 발행일 : 2007년 1월 17일
- (3) 만기일 : 2010년 1월 14일
- (4) 기준가격 : 2007년 1월 15일의 각 기초자산 증가
- (5) 최종기준주가 : 2010년 1월 12일의 각 기초자산 증가
- (6) 중간평가일 : 2007년 7월 11일, 2008년 1월 10일, 2008년 7월 10일, 2009년 1월 12일, 2009년 7월 10일

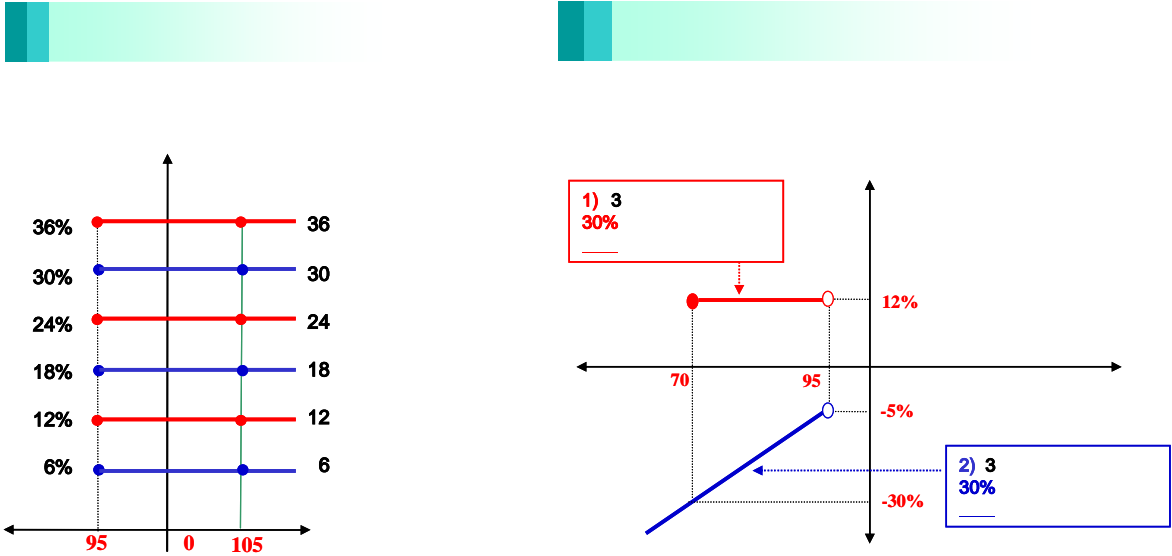

3.

New 2Index KN-4 (:)
 337

4.

(VaR: 99%, 10) (:)
 New 2Index KN-4 1,123

1) : = × (1 + 12%)
 2) : = × (1 -))

1.

		(1)	(2)	(1-2)	(:)
	ELS				
	ELS	14,257		14,257	
		14,257		14,257	

2.

- (1) 기초자산 : LG전자 보통주, 현대건설 보통주
- (2) 발행일 : 2007년 2월 13일
- (3) 만기일 : 2009년 2월 11일
- (4) 기준가격 : 2007년 2월 12일의 각 기초자산 증가
- (5) 최종기준주가 : 2009년 2월 9일의 각 기초자산 증가
- (6) 중간평가일 : 2007년 8월 8일, 2008년 2월 4일, 2008년 8월 7일

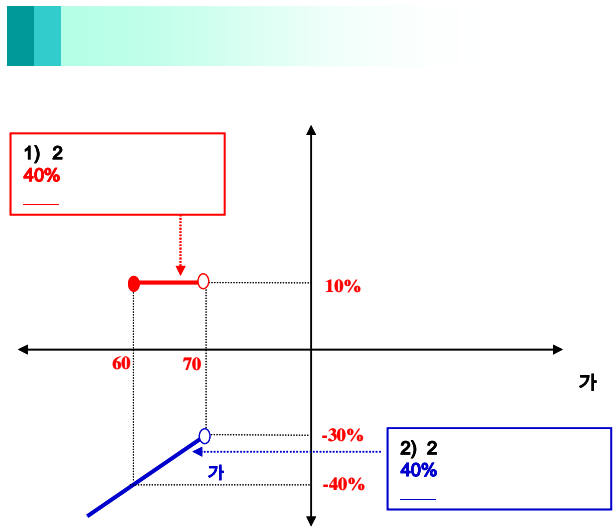
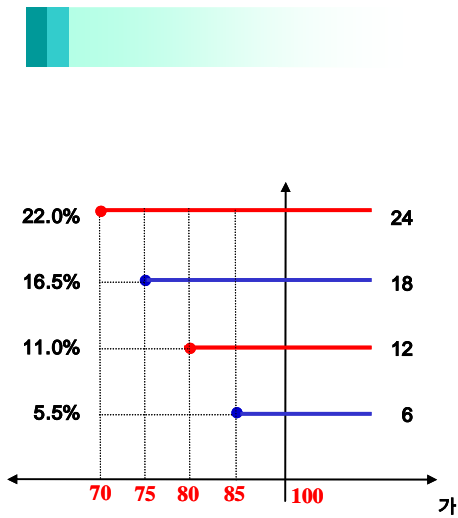

3.

New 2Star LH-1 **918** (:)

4.

(VaR: 99%, 10) New 2Star LH-1 **916** (:)

1.

		(1)	(2)	(1-2)	(:)
	ELS				
	ELS	6,095		6,095	
		6,095		6,095	

2.

- (1) 기초자산 : 삼성전자 보통주, KOSPI200 보통주
- (2) 발행일 : 2007년 2월 26일
- (3) 만기일 : 2010년 2월 22일
- (4) 기준가격 : 2007년 2월 23일의 각 기초자산 증가
- (5) 최종기준주가 : 2010년 2월 18일의 각 기초자산 증가
- (6) 중간평가일 : 2007년 08월 20일, 2007년 11월 20일, 2008년 02월 20일, 2008년 05월 20일, 2008년 08월 20일, 2008년 11월 19일, 2009년 02월 18일, 2009년 05월 20일, 2009년 08월 19일, 2009년 11월 18일

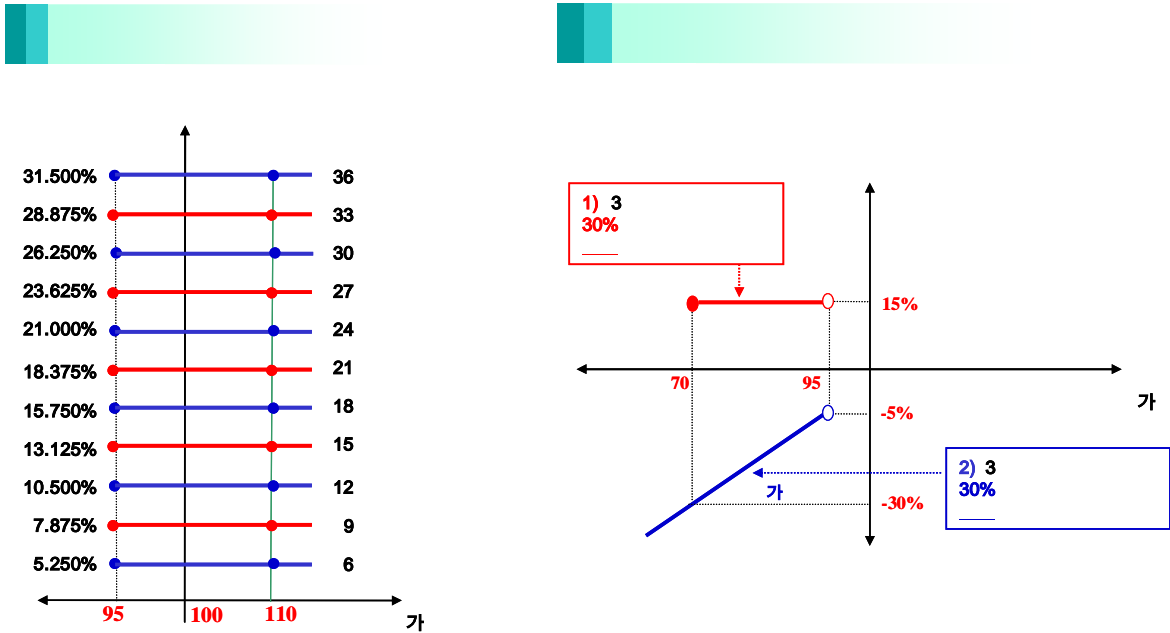

3.

New 2Star IS-1 **437** (:)

4.

(VaR: 99%, 10) **574** (:)
New 2Star IS-1

1.

		(1)	(2)	(1-2)	(:)
	ELS				
	ELS	43,620		43,620	
		43,620		43,620	

2.

- (1) 기초자산 : 하이닉스 보통주, 현대건설 보통주
- (2) 발행일 : 2007년 3월 13일
- (3) 만기일 : 2009년 3월 6일
- (4) 기준가격 : 2007년 3월 8일, 9일, 12일의 각 기초자산 증가
- (5) 최종기준주가 : 2009년 3월 2일, 3일, 4일의 각 기초자산 증가
- (6) 중간평가일 : 2007년 9월 3일, 4일, 5일, 2008년 3월 3일, 4일, 5일, 2008년 9월 1일, 2일, 3일

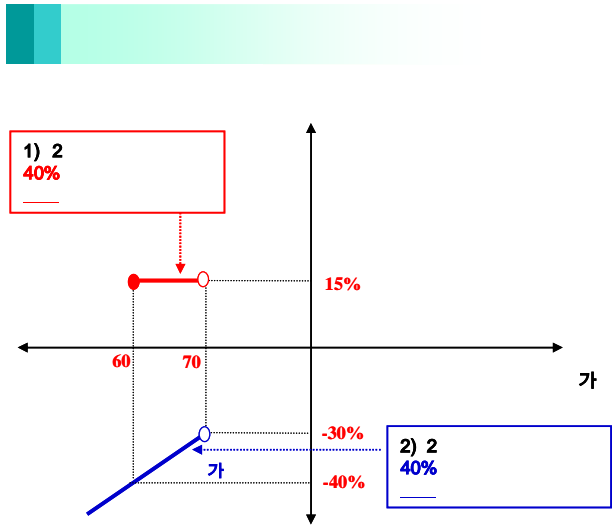
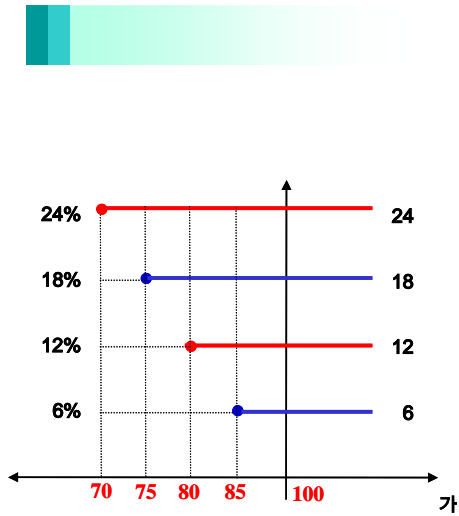

3.

New 2Star YH-1 **2,211** (:)

4.

(VaR: 99%, 10) New 2Star YH-1 **2,744** (:)

1.

		(1)	(2)	(1-2)	(:)
	ELS				
	ELS	8,517		8,517	
		8,517		8,517	

2.

- (1) 기초자산 : SK 보통주, LG필립스LCD 보통주
- (2) 발행일 : 2007년 3월 23일
- (3) 만기일 : 2009년 3월 20일
- (4) 기준가격 : 2007년 3월 21일, 22일의 각 기초자산 증가의 산술평균
- (5) 최종기준주가 : 2009년 3월 18일 각 기초자산 증가
- (6) 중간평가일 : 2007년 9월 18일, 2008년 3월 18일, 2008년 9월 17일

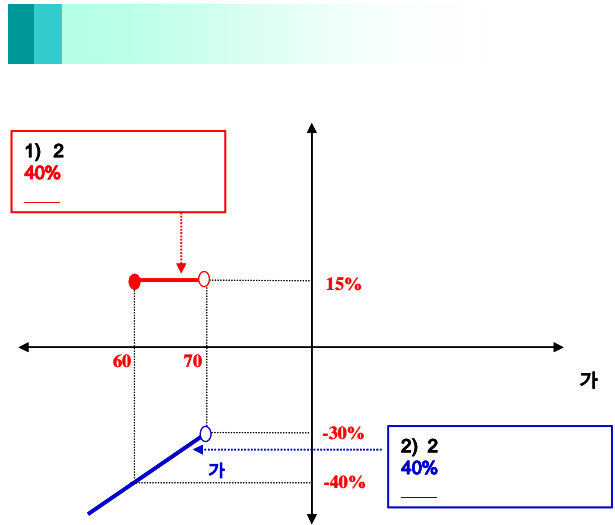
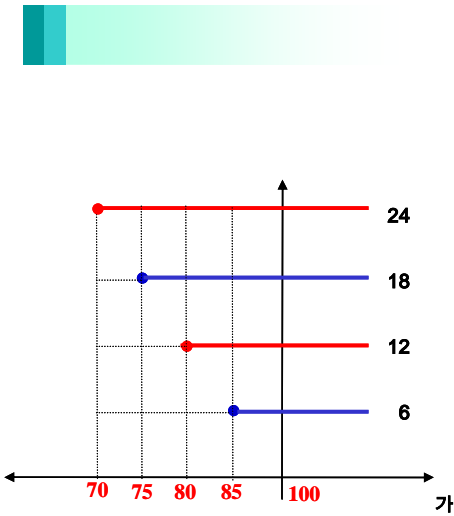

3.

New 2Star KL-1 **381** (:)

4.

(VaR: 99%, 10) New 2Star KL-1 **434** (:)

1.

		(1)	(2)	(1-2)	(:)
	ELS				
	ELS	11,918		11,918	
		11,918		11,918	

2.

- (1) 기초자산 : 삼성전자 보통주, KOSPI200 보통주
- (2) 발행일 : 2007년 4월 02일
- (3) 만기일 : 2010년 3월 26일
- (4) 기준가격 : 2007년 3월 29일 각 기초자산 증가
- (5) 최종기준주가 : 2010년 3월 24일 각 기초자산 증가
- (6) 중간평가일 : 2007년 9월 21일, 2008년 3월 26일, 2008년 9월 24일, 2009년 3월 25일, 2009년 9월 24일

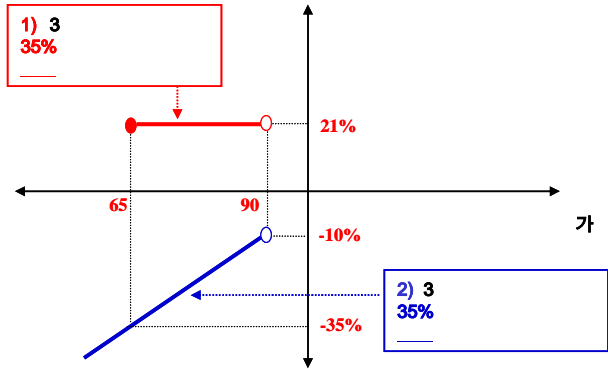
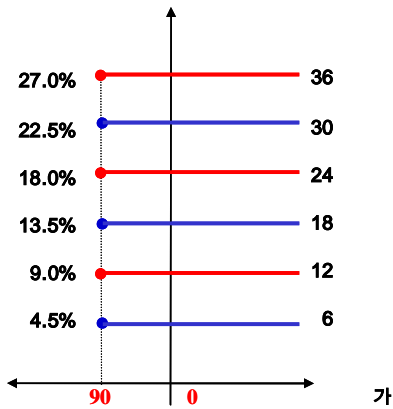

1) : = × (1 + 21%)
 2) : = × (1 -)

3.

New 2Star IS-3 **688** (:)

4.

(VaR: 99%, 10) New 2Star IS-3 **733** (:)

: **New 2Index** **KN-5**

1.

		(1)	(2)	(1-2)	(:)
	ELS				
	ELS	16,786		16,786	
		16,786		16,786	

2.

- (1) 기초자산 : NIKKEI225 보통주, KOSPI200 보통주
- (2) 발행일 : 2007년 4월 02일
- (3) 만기일 : 2010년 3월 26일
- (4) 기준가격 : 2007년 3월 29일 각 기초자산 증가
- (5) 최종기준주가 : 2010년 3월 24일 각 기초자산 증가
- (6) 중간평가일 : 2007년 9월 21일, 2008년 3월 26일, 2008년 9월 24일, 2009년 3월 25일, 2009년 9월 24일

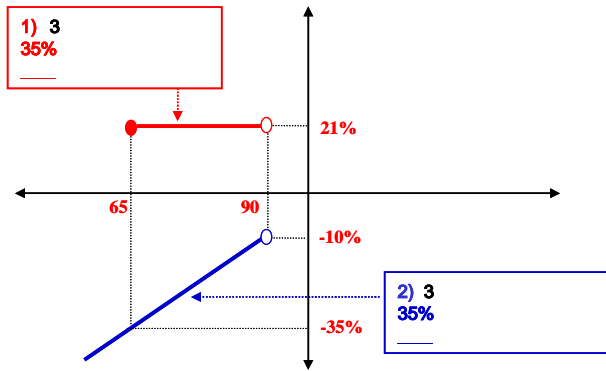
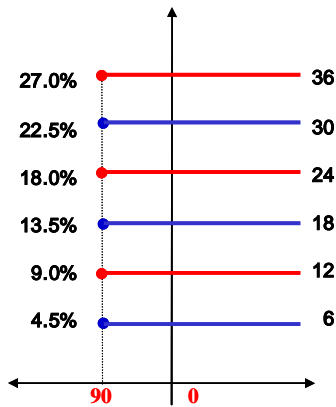
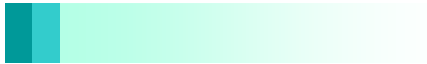

3.

New 2Index KN-5 (:) **1,531**

4.

(VaR: 99%, 10)
New 2Index KN-5 (:) **6,708**

1.

		(1)	(2)	(1-2)	(:)
	ELS				
	ELS	27,598		27,598	
		27,598		27,598	

2.

- (1) 기초자산 : 삼성화재 보통주, 현대건설 보통주
- (2) 발행일 : 2007년 4월 04일
- (3) 만기일 : 2009년 4월 2일
- (4) 기준가격 : 2007년 4월 3일 각 기초자산 증가
- (5) 최종기준주가 : 2009년 3월 31일 각 기초자산 증가
- (6) 중간평가일 : 2007년 9월 28일, 2008년 3월 31일, 2008년 9월 30일

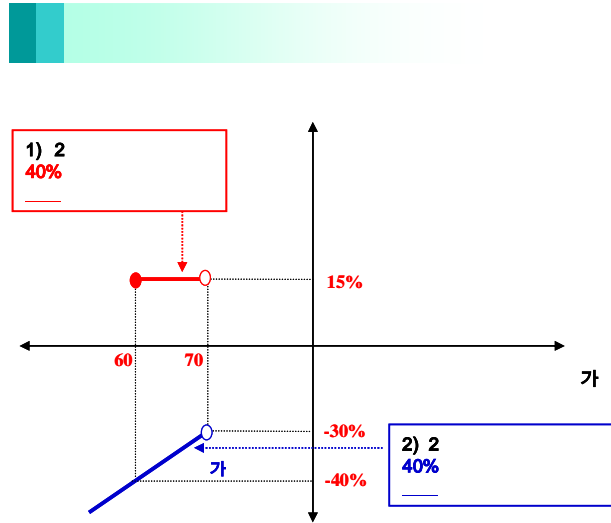
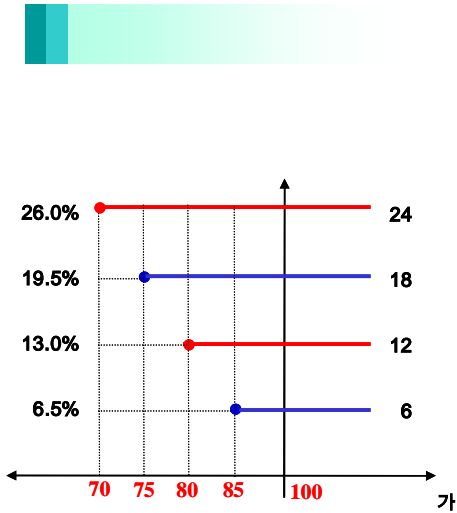

1) : = × (1 + 15%)
 2) : = × (1 -))

3.

New 2Star GS-1 **1,854** (:)

4.

(VaR: 99%, 10)
 New 2Star GS-1 **1,970** (:)

1.

		(1)	(2)	(1-2)	(:)
	ELS				
	ELS	11,793		11,793	
		11,793		11,793	

2.

- (1) 기초자산 : 삼성전자 보통주, SK텔레콤 보통주
- (2) 발행일 : 2007년 4월 13일
- (3) 만기일 : 2010년 4월 9일
- (4) 기준가격 : 2007년 4월 11일 각 기초자산 증가
- (5) 최종기준주가 : 2010년 4월 7일 각 기초자산 증가
- (6) 중간평가일 : 2007년 10월 8일, 2008년 4월 8일, 2008년 10월 8일, 2009년 4월 8일, 2009년 10월 7일

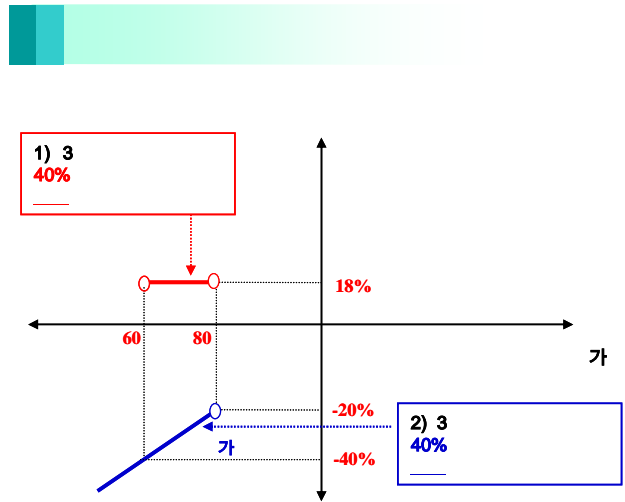
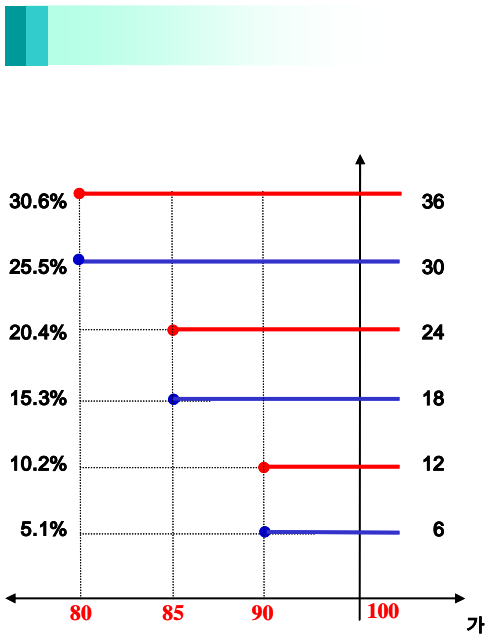

3.

New 2Star	SEST-1	773
-----------	--------	------------

4.

(VaR: 99%, 10)

New 2Star	SEST-1	1,069
-----------	--------	--------------

: **New 2Star** **HMHY-1**

1.

		(1)	(2)	(1-2)	(:)
	ELS				
	ELS	23,199		23,199	
		23,199		23,199	

2.

- (1) 기초자산 : 현대모비스 보통주, 하이닉스 보통주
- (2) 발행일 : 2007년 4월 19일
- (3) 만기일 : 2009년 4월 17일
- (4) 기준가격 : 2007년 4월 18일 각 기초자산 증가
- (5) 최종기준주가 : 2009년 4월 15일 각 기초자산 증가
- (6) 중간평가일 : 2007년 10월 15일, 2008년 4월 15일, 2008년 10월 15일

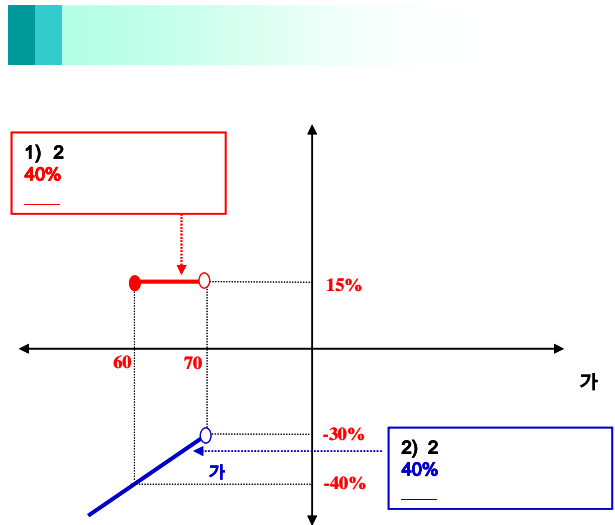
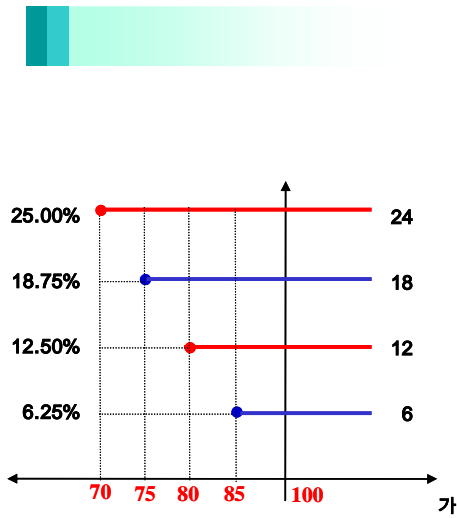

3.

New 2Star **HMHY-1** (:) **1,631**

4.

(VaR: 99%, 10) (:) **2,301**